

BANDIT

Leader mondial en sécurité active

MANUEL D'INSTALLATION

CONTROLLER CF31 v2



Contenu

Introduction	Pag. 01
Configuration panneau	03
Entrées de pilotage	04
Entrée de panic	09
Sorties	13
Communication avec le générateur de brouillard	20
Réglage des Dip-switch	22
Information sur les cartouches installées	26
Etat et indicateur de défaillance	27
Bloquer et forcer l'émission de brouillard	29
Classification	31
Exemples d'installation	32

INTRODUCTION

Le développement du générateur de brouillard modulaire est de nouveau un grand pas en avant pour le secteur de la sécurité active. Cette technologie BANDIT garantit à l'utilisateur final une utilisation fiable et flexible, une facilité d'installation, l'esthétique et des performances excellentes.

En pratique, un générateur de brouillard modulaire signifie que le générateur de brouillard est séparé de l'électronique de commande. L'unique liaison est un câble de communication à trois fils. Toutes les configurations, les commandes et les connexions se font sur le contrôleur, alors il n'y a plus besoin de les activer sur le générateur même.

Le schéma suivant montre un exemple de connexion et s'applique sur plusieurs versions du générateur de brouillard modulaire.

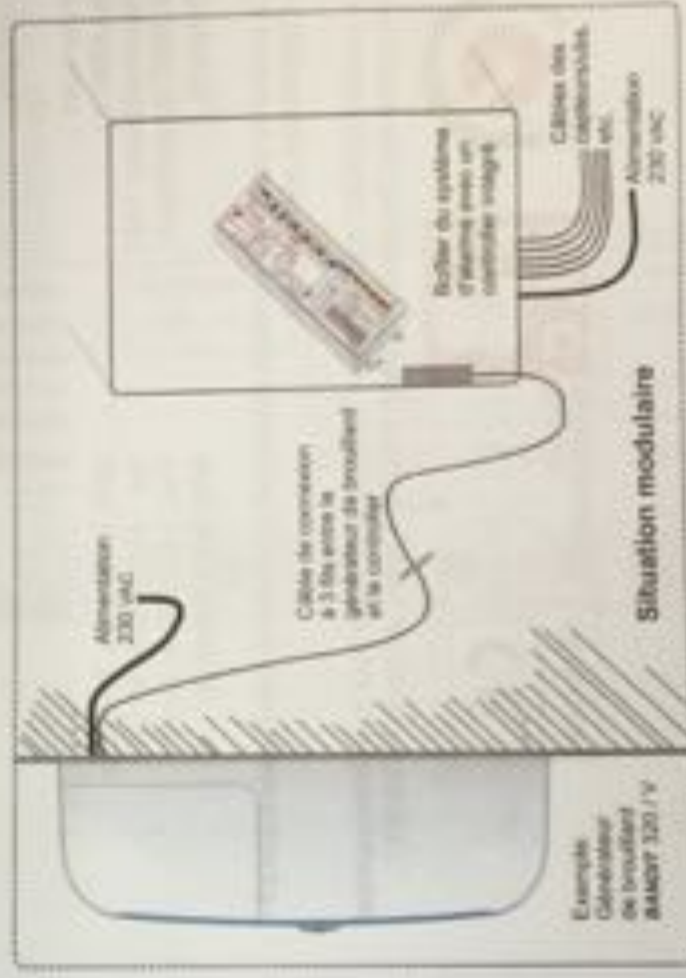

Tous les modèles des générateurs de brouillard BANDIT 320/X et les différents contrôleurs disponibles sont compatibles entre eux.

CONFIGURATIONS PANNEAU

● Sort des boutons-poussoirs encastrés

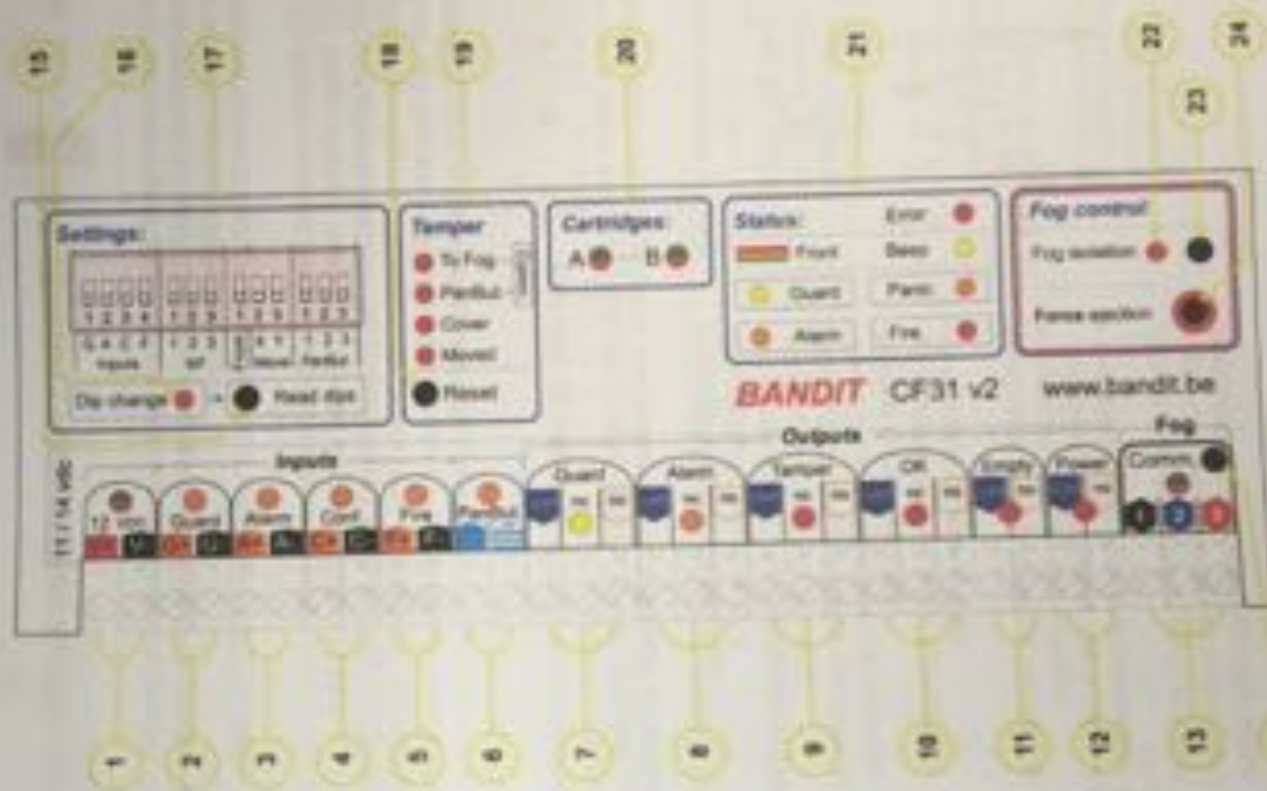

Caractéristiques du contrôleur CF31 v2 :

- Contrôleur simple (configurations par les dip-switch) en qualité d'intermédiaire le système d'alarme principal et le générateur de brouillard BANDIT 320 / X. La connexion au générateur de brouillard se fait par moyen d'un câble de connexion à trois fils.
- A encastrer dans un boîtier hors manipulation. S'installe normalement dans l'armoire du système d'alarme.

Certifications :
Certification conforme à la norme européenne : générateurs de brouillard pour motif de sécurité : EN 50131-5.

Propriété industrielle :

- BANDIT est une marque déposée.
- RY-J est une marque déposée.
- La technologie BANDIT est protégée internationalement par plusieurs brevets.

Fabricant :
BANDIT sa
Nivelestraat 1547
B-3660 Opglabbeek
Belgique

RPR Anvers, div. Tongres.
Tel: + (32) 89 85 85 65
Fax: + (32) 89 51 85 47
web: www.bandit.be

Ce produit a été complètement développé et produit à notre usine BANDIT à Opglabbeek en Belgique.

La société BANDIT sa. a reçu un certificat de qualité pour le développement et la production de générateurs de brouillard selon la norme ISO 9001.



Certificat
BE 1022574209



EN-50131-5

© Le titre et les dessins contenus dans ce document sont protégés par des droits d'auteurs.
Copyright BANDIT société anonyme, B-3660 Opglabbeek, Belgique.

ENTRÉES

1



Entrée : alimentation 12 VDC

Pour le fonctionnement du contrôleur vous avez besoin d'une tension d'alimentation de 12 VDC. D'habitude cette tension est fournie d'une manière stable par le système d'alarme existant.

La consommation d'énergie maximale est d'1 Ampère. [1 AT]

- LED allumé : tension inférieure à 9,5 volts ou inversé.
- LED rouge allumé : tension inférieure à 11 volts (9,5- 11 VDC)
- LED vert allumé : tension OK (11- 14,4 volts VDC)
- LED rouge clignote : tension trop haute (>14,4 volts).

Avec une tension > 18 volts il peut y avoir une surtension / un court-circuit interne (retour à l'usine avec perte de garantie).

2

3

4

5

Entrées de pilotage

Toutes les entrées sont équipées de photocoupleurs qui assurent une isolation parfaite entre le système électronique interne **BANDIT** et l'extérieur.

Photocoupleur entrées d'une entrée

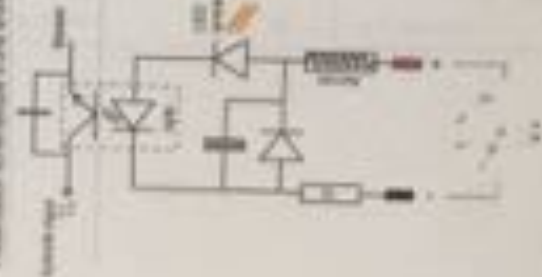

Caractéristiques électriques

- Polarisation (signes + et -).
- Protégées contre les inversions de polarité et équipées de filtres RC et LC.
- Une entrée doit être stable pendant au moins 0,2 secondes avant le nouveau réglage ne soit accepté.
- Le courant d'entrée avec 12V est de -6 mA pour chaque entrée.

Une fois le réglage effectué, vérifiez la tension aux bornes des entrées.

- Considérez < 2 V comme une tension nulle.
- Considérez > 0 V comme une tension de 12 V.

Une tension comprise entre 2 et 9 VDC révèle une anomalie et provoquera une défaillance à plus ou moins long terme.

2



Entrée: Entrée Surveillance [Guard]

Seulement si le **BANDIT** se trouve en mode "surveillance" il est possible de passer au mode "alarme", par activation de l'entrée d'alarme.

Tant que le générateur de brouillard se trouve en mode surveillance, il ne montrera aucune notification d'erreur sur la LED frontal (front.ED), de cette manière il ne traitera aucune défaillance ou problème (led clignotant) à l'extérieur.

Caractéristiques du "mode surveillance" : Guard :

- La LED jaune [Guard] de la section Etat (Status) reste allumée tant que l'unité est en mode "surveillance".
- La front.ED du générateur de brouillard **BANDIT** restera de couleur orange tant que l'unité est en mode "surveillance".
- Le mode alarme (causé par une entrée d'alarme durant le mode de surveillance [Guard] avec confirmation) sera interrompu en désactivant le mode de surveillance.

Configurations entrée surveillance [Guard]

Dépendant de la position du dip-switch G, le mode surveillance sera actif lors d'une alimentation de 12V= ou sans tension électrique.

Schéma logique pour l'entrée de surveillance [Guard]:

Mode surveillance Guard	Dip G ON	Dip G OFF	Guard LED est allumé tant qu'il y a 12 V sur l'entrée Guard.
	12 V sur Guard	Aucune tension sur Guard	
allumé	allumé	éteint	Le front.ED du générateur de brouillard est orange tant que mode de surveillance est activé.
éteint	éteint	allumé	
OUI	non	non	
OUI	OUI	OUI	

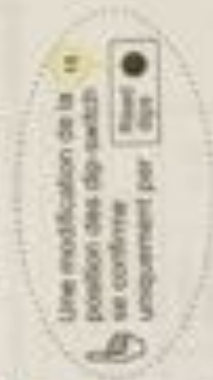



Entrée : Entrée d'Alarme [Alarm]

3

Cette entrée indique à l'appareil BANDIT que le système d'alarme général, ou le système anti-intrusion, a détecté un cambriolage.

Si un signal d'alarme est envoyé (impulsion de déclenchement) à cette entrée, lorsque l'appareil est en mode de surveillance, et l'entrée de confirmation [Confirm] est active, le générateur de brouillard passera en mode alarme et déclenchera l'éjection de brouillard.

- Vous trouverez les conditions pour passer en mode alarme et l'éjection de brouillard qui en va de pair, sur la page 7 "confirmation" et page 12 "Diagramme de flux".

Caractéristiques du "mode alarme" :

- Le LED orange [Alarm] de la section Status s'allumera au moment du passage du BANDIT en "mode d'alarme".
- Le front-LED du générateur de brouillard BANDIT clignotera en orange -- -- quand l'appareil se trouve en mode alarme.
- Le mode alarme (causé par une entrée d'alarme pendant le mode de surveillance) s'arrête en désactivant le mode de surveillance.

Configuration de l'entrée d'alarme [Alarm] :

En fonction de la position du dip-switch A, l'entrée d'alarme sera activée lors d'un transit négatif ou positif de tension (flanc) sur l'entrée.

Schéma logique pour l'entrée d'alarme [Alarm] :

Mode d'alarme Alarm	Dip A ON		Dip A OFF	
	12 V sur Alarm	Aucune tension sur Alarm	12 V sur Alarm	Aucune tension sur Alarm
allumé	allumé	éteint	allumé	éteint
ou	ou	non	non	ou

Une modification de la position des dip-switch se confirme uniquement par

Alarm LED est allumé tant qu'il y a 12 V sur l'entrée Alarm.

Le front-LED du générateur de brouillard clignotera en orange tant que le mode alarme est activé.



Entrée : Entrée de Confirmation [Cont.]

4

Par cette entrée il est communiqué au BANDIT l'autorisation de passer en "mode alarme".

Le but de cette fonction est de différer le passage en mode alarme jusqu'à ce qu'un détecteur d'intrusion local confirme l'effraction.

Caractéristiques du "mode de confirmation" [Cont.] :

Uniquement si le BANDIT se trouve en mode de "surveillance", il est possible de passer au mode d'alarme, en activant l'entrée d'alarme [Alarm] suite à une confirmation [Cont.]

Configurations de l'entrée de confirmation [Cont.] :

En fonction de la position du dip-switch C, il y aura besoin d'une confirmation ou non de l'entrée d'alarme pour passer au mode alarme.

Schéma logique pour l'entrée de confirmation [Cont.] :

Confirmation	Dip C ON		Dip C OFF	
	12 V sur Cont.	Aucune tension sur Cont.	12 V sur Cont.	Aucune tension sur Cont.
allumé	allumé	éteint	allumé	éteint
ou	ou	non	non	ou

Une modification de la position des dip-switch se confirme uniquement par

Cont. LED est allumé tant qu'il y a 12 V sur l'entrée Cont.

⚠ Lisez également la page 6 "entrée d'alarme" et la page 12 "Schéma des flux" concernant les conditions pour passer en mode alarme et d'éjection de brouillard.

⚠ Si vous ne désirez pas utiliser l'entrée de Confirmation, configurez le dip-switch C sur OFF et laissez les deux bornes Cont. libres (sans fils).

3 Entrée : Entrée Incendie [Fire]

Cette entrée sert comme blocage pour l'éjection de brouillard. Le but de cette fonction est de bloquer l'éjection de brouillard tant que l'entrée incendie [Fire] est activé.

Si le système se trouve déjà en mode alarme ou de panique, l'arrivée d'une notification active d'incendie n'aura aucune influence sur l'écoulement du mode alarme ou de panique en/ou son éjection de brouillard.

Caractéristiques du "mode incendie" :

- La LED rouge [Fire] de la section Status s'allume tant que le mode incendie est actif.
- La frontLED du générateur de brouillard BANDIT clignotera rouge tant que l'appareil se trouve en "mode incendie".
- Il n'est pas possible de commencer un cycle d'émission de brouillard, ni par le bouton [Force ejection].

Configurations de l'entrée incendie [Fire] :

- En fonction de la position du dip-switch C, le mode incendie sera actif avec une tension de 12V ou sans tension sur cette entrée.

Schéma logique pour l'entrée incendie [Fire] :

Mode Incendie Fire	Dip F ON		Dip F OFF		Fire LED est allumé tant qu'il y a 12 V sur l'entrée incendie.
	12 V sur Fire	Aucune tension sur Fire	12 V sur Fire	Aucune tension sur Fire	
Fire	allumé	éteint	allumé	éteint	
Fire	oui	non	non	oui	La frontLED du générateur de brouillard clignotera rouge tant que le mode incendie est activé.

Si vous ne désirez pas utiliser l'entrée d'incendie, configurez le dip-switch F sur Off et laissez les deux bornes Fire libres (sans fils). De cette manière vous configurez : mode incendie désactivé, pas de blocage de cette entrée pour l'éjection de brouillard.

6 Entrée : Panic [PanBut.]

Cette entrée vous permet d'indiquer à l'appareil BANDIT que l'installation d'alarme ou le système de panique (straboude un bouton de panique) crée une notification de panique. Dès que le signal de panique arrive (déclenche) à cette entrée, le BANDIT passera immédiatement en mode Panic (incl. l'éjection de brouillard configuré).

Toutefois, si le mode incendie (par l'entrée Fire) est activé ou bien le mode "Fog isolation" (isolation brouillard), il n'y aura pas d'éjection.

Caractéristiques du "mode panic" [Panic] :

- La LED orange [Panic] de la section Status s'allumera tant que le système se trouve en mode panic.
- La frontLED de l'appareil BANDIT clignotera orange tant que le système se trouve en mode panic.

Configurations de l'entrée panic [PanBut.] :

Contrairement aux 4 entrées de contrôle, ceci [PanBut.] n'est pas une entrée contrôlée par une tension de 12 VDC. Cette entrée a deux modes de configuration par les positions du dip-switch.



- a) comme entrée de contact NO ou NF. L'entrée "mesure" au moyen d'un petit courant de mesure si le contact électrique connecté est ouvert ou fermé, la borne est.
- Par exemple :
 - un interrupteur de panique classique qui est normalement fermé (NF) ou ouvert (NO) (par normal il faut entendre : pas en panique), ou également
 - un circuit en série ou en parallèle de différents boutons de panique ou contacts relais.

Configurations : voir page 10.

- b) comme entrée du bouton de panique Bandit. L'entrée communique en façon digitale (alimentation et bus) avec un bouton de panique BANDIT connecté du type : 820-xx. Ce bouton de panique est optionnel et peut être commandé auprès de votre revendeur Bandit. Si l'installation exige que le générateur de brouillard soit activé directement par le bouton de panique, il est conseillé d'utiliser un bouton de panique BANDIT.

Avantages de l'application d'un bouton de panic BANDIT :

- Uniquement en appuyant simultanément sur les deux boutons rouges, le signal de panic est envoyé immédiatement au générateur de brouillard.
- Tant que le bouton jaune est appuyé, l'avertisseur sonore intégré du générateur de brouillard fonctionnera. Ceci attirera l'attention des collaborateurs qui se trouvent dans les alentours.
- Les trois boutons sont équipés d'un rétro-éclairage réglable (0 - 50 - 100%).
- La sécurité anti-sabotage entre le bouton de panic et le contrôleur est intégrée. Voir section Tamper = ● PanBut.
- Voir également : Exemples d'installation, schéma 3, p. 38.



Bouton de panic 820-135

Configurations de l'entrée de panic [PanBut.] :

Par les trois dip-switch [PanBut.] il est possible de sélectionner la fonction de cette entrée.

Ci-dessous les trois différentes possibilités :

1. Le mode panic démarre dès que l'entrée mesure un transfert de contact d'une position fermée à une position ouverte (un contact NF).



Configurations dip-switch [PanBut.] :

Dip 1 sur OFF

Dip 2 sur ON

- Dip 3: D'ici on choisit le mode panic
- a) S'éteindra une minute après la première impulsion (timer de retard 1 min.). Placez Dip 3 sur OFF, où Durera jusqu'à l'ouverture du contact.
 - b) Durera jusqu'à l'ouverture du contact.

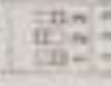

2. Le mode panic démarre dès que l'entrée mesure un transfert de contact d'une position ouverte à une position fermée (un contact NO).

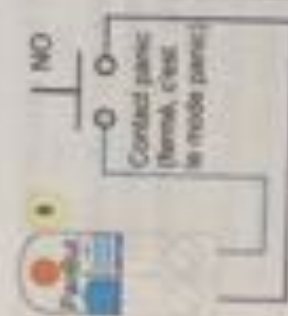

Configurations dip-switch [PanBut.] :

Dip 1 sur OFF

Dip 2 sur OFF

- Dip 3: D'ici on choisit le mode panic
- a) S'éteindra une minute après la première impulsion (timer de retard 1 min.). Placez Dip 3 sur OFF, où Durera jusqu'à l'ouverture du contact.
 - b) Durera jusqu'à l'ouverture du contact.

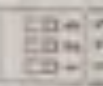

3. Bouton de panic BANDIT / type 820-135 est connecté à [PanBut.]



Configurations dip-switch [PanBut.] :

Dip 1 sur ON

Dip 2 en 3.

a) Aucun rétro-éclairage :

Placez Dip 2 sur OFF et Dip 3 sur OFF

b) Rétro-éclairage gradué à 50% :

Placez Dip 2 sur ON et Dip 3 sur OFF

c) Rétro-éclairage allumé à 100% :

Placez Dip 2 sur ON et Dip 3 sur ON

Le mode panic se met en route dès que les deux boutons sont comprimés ensemble et s'arrête une minute plus tard (timer de retard 1 min.).

QF Si le mode de panic direct n'est pas prévu :

placez les trois 3 dip-switch de [PanBut.] sur OFF et laissez les deux bornes à l'entrée [PanBut.] libres (sans fils).

De cette manière vous configurez : jamais de mode panic (configurations d'usine pré-définies).

SORTIES

Les 6 sorties sont représentées par un contact-relais libre de potentiel. De cette manière il y a une excellente séparation entre l'électronique interne et "le monde extérieur".

- Caractéristiques électriques d'une sortie à relais :**
- filtre de potentiel
 - charge max. 1 Amp/ max. 24 V.
 - positionnez des extincteurs d'étincelles (varistances ou diodes libres) sur les contacts si ceux-ci doivent brancher des charges inductives (bobines de relais, etc.)
 - si l'alimentation de 12 VDC disparaît (<9.5 VDC), chaque sortie tournera en position de repos, alors COM et NO ouverts.

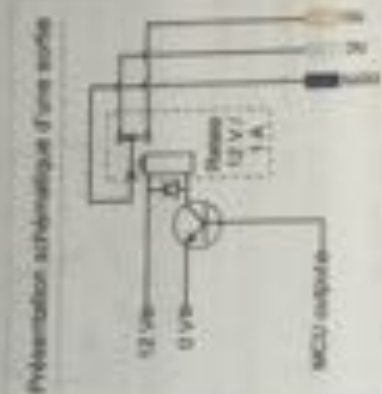

Sortie: Surveillance [Guard]

Par ces 3 bornes de sorties le contrôleur indique que l'appareil BANDIT est éventuellement mis en mode surveillance. Voir également page 5, entrée de surveillance.

Caractéristiques de la sortie de Surveillance [Guardout]

- Tant que l'appareil se trouve en mode de surveillance :
- Les contacts COM et NO sont fermés (alors COM et NC ouverts)
 - La LED Guard jaune s'allume
 - La LED jaune du mode de surveillance est allumée
 - La frontLED de l'appareil BANDIT s'allume et devient orange

Durant la surveillance COM et NO sont fermés.

Schéma des flux des entrées

Le schéma des flux ci-dessous illustre de manière simplifiée le rapport entre les 4 entrées de contrôle, l'entrée de panic et les deux boutons de contrôle :

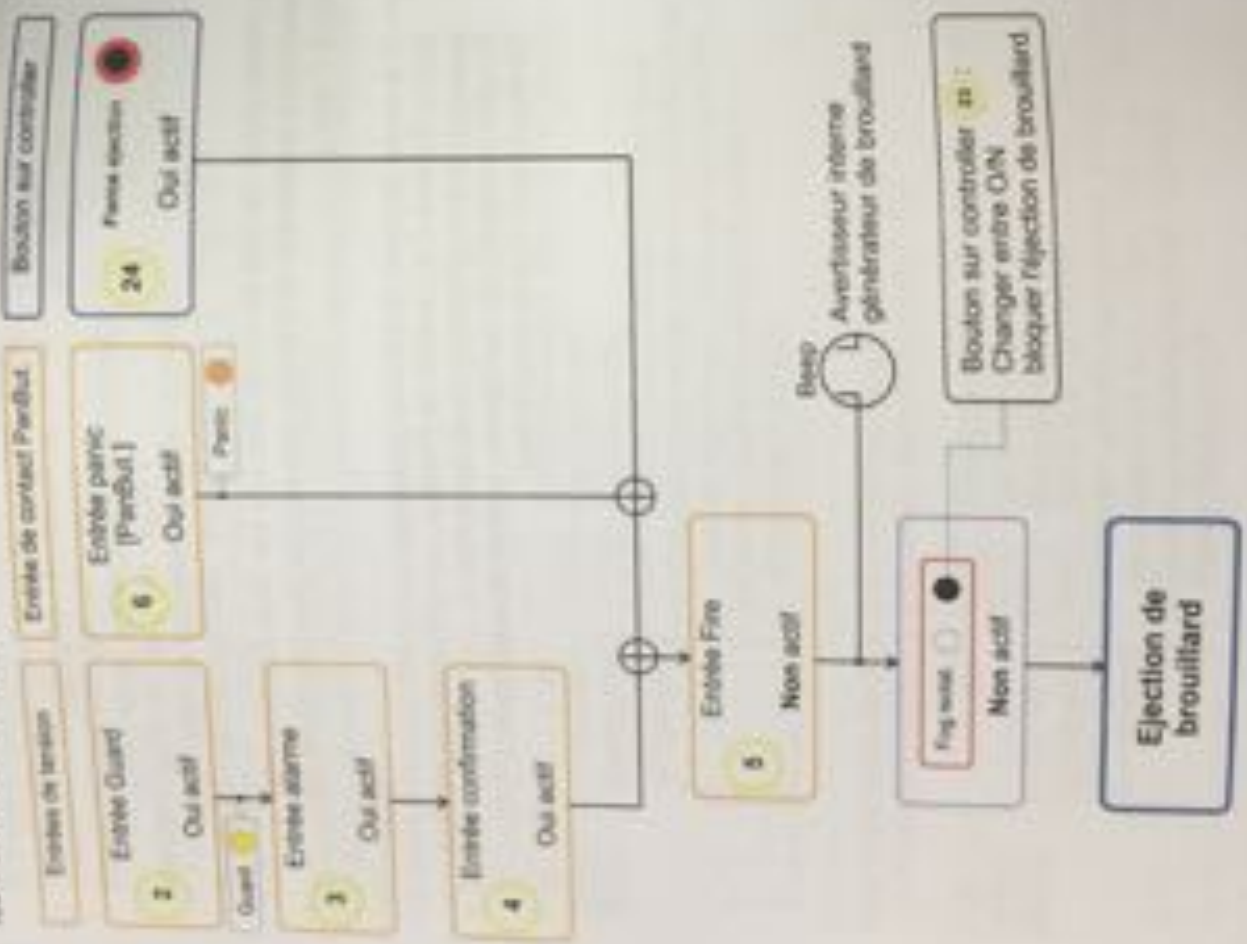



Sortie: Alarme [Alarm]

Par ces 3 bornes de sortie le contrôleur indique que l'appareil Blandt est éventuellement mis en mode d'alarme et/ou de panique. Voir également page 6, entrée d'alarme et page 9, entrée de panic.

Caractéristiques de la sortie Alarme [Alarm].

- La LED Alarme orange s'allume tant que le relais est actif (COM et NO fermés).
- La frontLED de l'appareil Blandt clignotera orange tant que l'appareil se trouve en mode panic ou alarme.
- ▶ En cas de mode alarme.
 - COM et NO sont fermés (actifs) dès que l'état d'alarme soit mise en application pour une durée de 3 minutes (reset timer).
- Si le mode d'alarme est interrompu (surveillance étendue), le contact réouvrera également en position de repos (COM et NF fermés)
 - La LED orange du mode d'alarme est allumé Alarm
- ▶ En cas de mode panic.
 - COM et NO sont fermés (actifs) tant que le mode panic est valable (sans timer).
 - La LED orange du mode panic est allumé Panic

Une application typique pour cette sortie d'alarme utilise [Alarm] est de la brancher sur un transmetteur téléphonique (afin de notifier la situation d'alarme) ou d'activer/désactiver directement une sirène interne (max 1 A par max 24V).

Durant l'alarme ou le panic COM et NO sont fermés.



Sortie : Anti-sabotage [Tamper]

Durant le fonctionnement régulier du générateur de brouillard connecté, le contact de la sortie anti-sabotage entre COM et NO est fermé. Le contact de COM et NO s'ouvre et la Tamper LED s'allume en rouge à condition qu'une erreur de sabotage est détectée jusqu'à ce que :

- il n'y ait plus d'erreur de sabotage, et
- on fasse un reset par le bouton Tamper reset.

Tant qu'une erreur de sabotage (tamper) est détectée, la frontLED de l'appareil clignote rouge

Erreurs de sabotage (tamper) détectées :

a) To Fog

Cette LED rouge s'allume dès qu'une erreur de communication est détectée entre le contrôleur et l'appareil. Causes possibles :

connexion électrique absente ou mal faite entre les trois bornes [Fog] du côté contrôleur et les trois bornes comm. du côté du générateur de brouillard.

Voir également page 20 et les configurations de la communication à la page 21.

b) ParBut.

Cette LED rouge s'allume dès qu'une erreur de communication est détectée entre le contrôleur et un éventuel bouton panic du type Blandt 520-xx connectée

Voir également entrée [ParBut] page 11.

Causes possibles :

connexion électrique absente ou mal faite entre les deux bornes [ParBut.] du côté contrôleur et les deux fils qui partent du bouton de panic du type Blandt 520-xx connectée.

c) Cover.

Cette LED rouge s'allume tant que le couvercle (sur les cartouches) n'est pas fermé correctement.





Sortie: Vide [Empty]

11

Par ces 2 bornes de sortie le contrôleur signale qu'au moins une cartouche de l'appareil connecté est vide. Celle-ci doit être remplacée par une nouvelle cartouche afin d'éviter toujours deux cartouches de brouillard pleines dans l'appareil.
Les cartouches HY-3 sont disponibles auprès de votre revendeur Bandit ou sur notre boutique en ligne www.bandit.be

Caractéristiques de la sortie Empty [Empty]:

- Au cas où au moins une des deux cartouches est vide :
- Le contact est ouvert.
- La LED Empty s'allume.
- La frontLED de l'appareil BANDIT clignote rouge -- -- pour signaler qu'il y a un problème.
- Pour d'autres informations, voir page 26



⚠ L'appareil activera toujours une cartouche remplie lors d'une éjection de brouillard demandée (auto-sélection).
Uniquement quand les deux cartouches sont vides (ou mal placées), l'éjection de brouillard n'est pas possible.

Cette sortie de cartouche [Empty] peut être utilisée en combinaison avec la sortie [OK] - (voir également exemple de schéma 1 sur la page 32) à connecter avec une entrée programmable du système d'alarme principal ou un transmetteur téléphonique.

De cette manière il est possible d'avertir le centre de télésurveillance (Système d'alarme) qu'une cartouche de liquide de brouillard dans l'appareil est vide.

Tant que les deux cartouches sont OK, les contacts sont fermés.



Sortie: Tension de réseau [Power]

12

Par ces 2 bornes de sortie le contrôleur signale que l'appareil BANDIT connecté dispose d'une tension de réseau de 230 VAC.

Caractéristiques de la sortie Tension de réseau [Power]:

- Tension de réseau présente : le contact est fermé et la PowerLED est éteint.
- Aucune tension de réseau : le contact est ouvert et la PowerLED s'allume en rouge.
La frontLED de l'appareil BANDIT clignote en rouge -- -- pour signaler qu'il y a un problème.

Cette sortie Tension de réseau [Power] peut être utilisée en combinaison avec la sortie [OK] (voir également exemple de schéma 1 sur la page 32) à connecter avec une entrée programmable du système d'alarme principal ou un transmetteur téléphonique. De cette manière il est par exemple possible d'avertir le centre de télésurveillance (Système d'alarme) en cas de problèmes avec la tension de réseau.

Tant que l'appareil BANDIT est alimenté d'une tension de réseau, le contact est fermé.



13

Communication avec le générateur de brouillard [Fog]

14

Par ces 3 bornes le contrôleur communique avec le générateur de brouillard connecté. Cette communication bus se passe de manière cryptée au moyen d'une connexion digitale à trois fils.

Caractéristiques de Comm. [Fog]:

- La Comm.LED: ● Reste vert: tant que la communication entre le contrôleur et le générateur de brouillard se passe normalement.
- Clignote rouge/vert: la communication se passe normalement, mais il y a un problème avec l'acceptation du générateur de brouillard. Voir page 21: procédure de configuration pour la communication.
- Reste rouge: tant qu'il y a une erreur de communication critique. La connexion électrique est interrompue. La sortie [OK] et la sortie anti-sabotage [Tamper] passent vers une position inactive (COM et NO ouverts)

Connexion

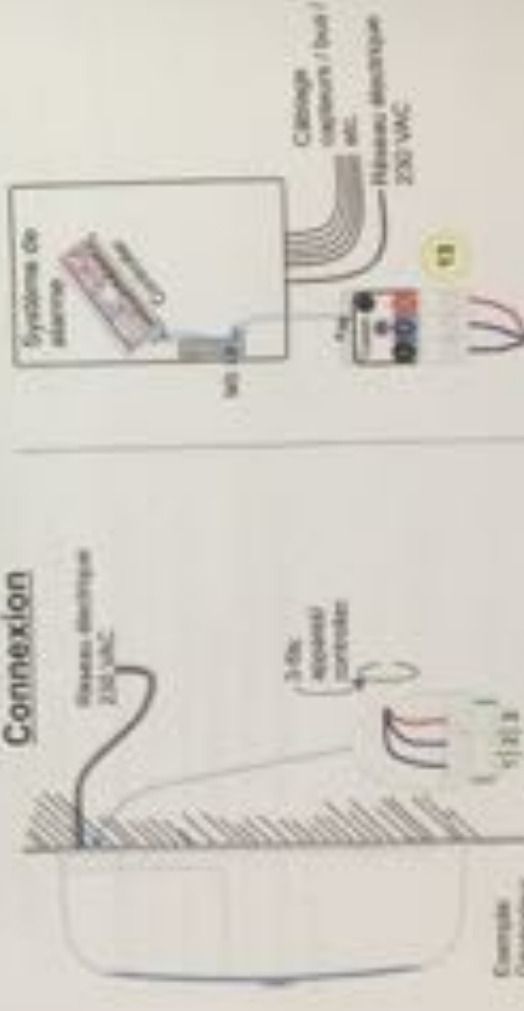

Contrôleur Générateur de brouillard BARDOT 120 / V

Branchement électrique:

Le câble de communication à 3 fils (entre le générateur de brouillard et le contrôleur) en cas d'une longueur maximale du câble de 20 mètres, le câble doit avoir un diamètre minimal de 3 x 0.2 mm² (AWG 24 câble allemand) avoir un diamètre minimal de 3 x 0.2 mm² (AWG 24 câble allemand) avoir un diamètre minimal de 3 x 0.2 mm² (AWG 24 câble allemand) avoir un diamètre minimal de 3 x 0.2 mm² (AWG 24 câble allemand).

Prenez en compte que ce câble est le branchement vital entre le contrôleur et le générateur de brouillard. Installez ce câble de manière à ce que la possibilité de sabotage (coupure) ou endommagement accidentel soit la plus faible possible.

Procédure de configuration pour la communication

Cette configuration a pour but de faire reconnaître au contrôleur son générateur pour la communication et de l'accepter ou non (fonction Learn).

L'exécution de la procédure de configuration est uniquement possible si:

- Le branchement électrique "Contrôleur ↔ générateur de brouillard" a été bien effectué (Comm.LED ●).
- Le contrôleur a une alimentation de 12 VDC (12 VDC LED ● = vert ●).

Import des (nouvelles) données d'identification: appuyer le bouton Comm.

Résultat: - Dans les 2 secondes la Comm.LED s'allume en vert.

- Le contrôleur lit le type et le numéro de série du générateur de brouillard. Dorénavant le contrôleur ne communiquera qu'avec ce générateur de brouillard.

- Le générateur de brouillard lit le type et le numéro de série de son contrôleur. Dorénavant le générateur de brouillard ne communiquera qu'avec ce contrôleur.

- La contrôleur convient un chiffre commun avec le générateur de brouillard connecté.



13

Le branchement a été effectué: le générateur de brouillard acceptera et exécutera toutes les configurations de son contrôleur. De l'autre côté, le générateur de brouillard communiquera régulièrement son état au contrôleur.

Tant qu'il n'y a aucun problème de communication, la Comm.LED s'allume en vert.



CONFIGURATIONS ET CONTRÔLE

Settings: Configuration des Dip-switch

Les 13 dip-switch sont divisés en 5 blocs. Ci-dessous vous retrouverez une description de leurs fonctions.



Seulement après avoir appuyé sur le bouton **Reset dip** lors configurations d'un nouveau dip-switch seront enregistrées et activées. Dès que le dip-switch a été mis en place, la LED rouge **Do change** s'allumera jusqu'à ce **Reset dip** soit appuyé. Cette LED rouge vous rappelle que la position d'un dip-switch a été modifiée mais que les configurations n'ont pas encore été enregistrées et activées.

Bloc: entrées [Inputs]

Au moyen de ce bloc il est configuré que l'entrée correspondante est active en faisant apparaître ou disparaître une tension 12 VDC sur l'entrée correspondante. Voir également chapitre : Entrées de contrôle, page 4.



Dip G: Pilotage de l'entrée de surveillance [Guard]

- Mode surveillance tant qu'il y a une tension 12 VDC sur [Guard], placez dip **G** sur ON.
- Mode surveillance tant qu'il y a une tension 0 V (aucune tension) sur [Guard], placez dip **G** sur OFF.

Dip A: Pilotage de l'entrée d'alarme [Alarm] (signal de démarrage)

- Mode alarme à partir de 12 VDC, sur [Alarm], placez dip **A** sur ON.
- Mode alarme à partir de 0 V (aucune tension) sur [Alarm], placez dip **A** sur OFF.

Dip C: Pilotage de l'entrée de confirmation [Conf.]

- Confirmation tant qu'il y a une tension de 12 VDC sur [Conf.], placez dip **C** sur ON.
- Confirmation tant qu'il y a une tension de 0 V (aucune tension) sur [Conf.], placez dip **C** sur OFF.

Dip F: Pilotage de l'entrée d'incendie [Fire]

- Mode incendie tant qu'il y a une tension de 12 VDC sur [Fire], placez dip **F** sur ON.
- Mode incendie tant qu'il y a une tension de 0 V (aucune tension) sur [Fire], placez dip **F** sur OFF.

Bloc: réglage du volume du local à protéger [M']

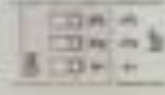

Le générateur de brouillard **BANDIT** fournit par éjection un volume de brouillard qui est égal à la quantité de liquide qui se trouve dans la cartouche et qui correspond à la capacité remplissante en mètres cubes (m³). Afin de configurer cette capacité en fonction du volume du local à protéger, il y a un réglage à faire du volume de brouillard. Grâce à cette configuration, le générateur de brouillard peut contrôler si la cartouche insérée correspond au volume du local à protéger (m³).

Schéma configurations : volume (M' local à protéger)

Les volumes indiqués sont basés sur une densité du brouillard pour une visibilité selon 1.

Volume local à protéger	dip 1	dip 2	dip 3
40 - 60 m ³	OFF	OFF	OFF
60 - 80	OFF	OFF	ON
80 - 100	OFF	ON	OFF
100 - 120	OFF	ON	ON
120 - 140	ON	OFF	OFF
140 - 160	ON	ON	ON
160 - 180	ON	ON	OFF
> 180 - 200	ON	ON	ON

SPVP
Grade 4
Voir p. 31

La capacité maximale de l'éjection varie selon le modèle du générateur de brouillard **BANDIT**. Voir le manuel du générateur de brouillard connecté. Si vous placez, dans un générateur de brouillard connecté (p. ex. 320 / X a une capacité maximale d'éjection de 200 m³ pour Grade 4 et 300 m³ pour Grade 3), une cartouche qui ne correspond pas avec les configurations des dip-switch M', ceci sera clairement indiqué.

Voir aussi page 26 et 31.

Exemple configurations:

pour une éjection de brouillard qui remplit un local d'un volume de 70 m³ selon Grade 4, utilisez une cartouche 60-80 m³ et positionnez les dip's sur:

- dip 1 = OFF
- dip 2 = OFF
- dip 3 = ON
- + appuyer **Reset dip**

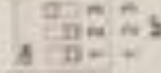

Si vous installez une cartouche dans le générateur de brouillard qui ne correspond pas avec le volume configuré par les dip-switch [M], le générateur de brouillard activera de toute façon cette cartouche lors d'une demande d'injection de brouillard. Logiquement le résultat ne répondra pas aux attentes de remplissage : il y aura trop ou pas assez de brouillard dans le local.

Pour d'autres informations concernant les configurations du volume

Eviter le remplissage excessif du local !!!

- En l'absence d'une ventilation naturelle pour au moins 15 minutes (local complètement fermé) et/ou
 - le local est excessivement rempli, c.-à-d. la quantité de m³ indiquée sur la cartouche est sensiblement plus élevée que le volume du local à protéger, il y a une possibilité que le brouillard laisse une fine couche de condensation sur les surfaces lisses et/ou froides.
- Dès qu'il y a un renouvellement d'air à une température ambiante, cette couche quasiment invisible et soluble dans l'eau s'évaporera dans les 24 heures.

Dip switch : Front-LED générateur de brouillard [Front]

Par ce dip-switch il est possible de désactiver la frontLED du générateur de brouillard, dans le but de respecter la conformité à la norme EN-50131-8 et EN 50131-1:2006 clause 8.5.2 (aucune indication d'un ISHAGS peut être montrée au public (Niveau d'accès 1)).

Dip Front : Front-LED du générateur de brouillard ON

- Front-LED fonctionne, panel au StatusLED  Front.
- placez dip [Front] sur ON (configurations d'usine)
- Front-LED est toujours éteint (aucune indication visuelle de l'état par le générateur de brouillard et conforme à la EN 50131-1) placez dip [Front] sur OFF.



Bloc : sensibilité de mouvements [Move]

Le générateur de brouillard BANDIT est intégralement équipé d'un capteur de mouvement (gyroscopie à l'état solide). Ce capteur détecte quand l'appareil est déplacé et envoie un signal sur son contrôleur ainsi qu'à la sortie anti-sabotage [Tamper]. On ne peut faire le reset de cette signalisation qu'en appuyant sur le bouton Tamper-reset.

Voir également page 15 et 16.

Sensibilité	dip	
	X	Y
0% (étente)	OFF	OFF
30% (normale)	OFF	ON
50% (sensible)	ON	OFF
90% (très sensible)	ON	ON

Au moyen des deux dip-switch X et Y [Move] il est possible de configurer la sensibilité de détection.

> Configurations d'usine

En cas d'une détection de sabotage par le capteur de  mouvement, toujours vérifier la position, la direction, les griffes, l'impact, etc. du générateur de brouillard connecté. Cette détection peut être une indication d'un "cambriolage en préparation" ou d'un travail interne.

Bloc : Configurations bouton de panic par [PanBut.]

Au moyen de ce bloc de trois dip-switch il est possible de configurer le fonctionnement de l'entrée du bouton de panic [PanBut.].

Pour les configurations et la possibilité de configuration, voir pages 9, 10, et 11.

Voir également : schéma d'exemple 3 à la page 36.

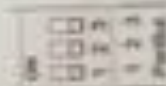
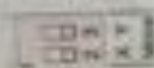

Cartouches : Info sur les cartouches insérées

20



Une cartouche contient le liquide de brouillard nécessaire ainsi qu'un ressort à gaz Nz.

Moyennant les trois contacts électriques, l'appareil est capable de détecter le type de cartouche et/ou d'activer la valve de détente.

Il existe plusieurs formats de cartouche. Le format de cartouche approprié (volume de liquide de brouillard) dépend du volume du local à protéger et le souhaité. Voir également page 23 et 31.

Le générateur de brouillard connecté est prévu de deux points (A et B) pour 2 cartouches. Faites attention que les 2 cartouches du générateur de brouillard soient toujours pleines, pour raison de sécurité en cas de deux cancérologes / vols consécutifs.

● La cartouche est OK

● La cartouche est OK mais le type (format) ne correspond pas avec la configuration par les dip-switch du contrôleur. Vérifiez si le volume du local à protéger correspond avec la configuration des dip-switch (voir page 23). Remplacez la cartouche par une cartouche du type correct (m').

● La cartouche n'est pas installée de la bonne manière (voir le manuel du générateur de brouillard connecté). En pratique il s'agit souvent d'une cartouche qui n'est pas bien insérée/fixée.

● La cartouche est vide (éjectée). Mettez une nouvelle cartouche du même type et du même format.

La cartouche éjectée et donc vide est un déchet recyclable de métal (ferailles).



Status : Etat et indicateur de défaillance.

21



Error ●

Cette LED rouge clignote selon un cycle de signalisation déterminé tant qu'une défaillance technique est détectée. Ce cycle de signalisation indique le type de la défaillance. En comptant le nombre de clignotements (rouge) par cycle, vous serez mis au courant de la défaillance signalée.

Nombre de clignotements	Défaillance détectée	Action
2 x	MCU détecte une valeur improbable.	Retourner à l'usine
3 x	Température échangeur de chaleur erronée	Retourner à l'usine

● Front Les trois couleurs des LED indiquent les états suivants.

Front-LED

Défaillance détectée



L'échangeur de chaleur fonctionne à la température normale (OK). La LED clignote (env. 1 Hz). Le générateur de brouillard est en train de chauffer l'échangeur de chaleur à la température de fonctionnement (à partir d'un état froid et selon le modèle cela peut prendre jusqu'à 30 min, après la connexion de la tension d'alimentation (230 VAC)).

Tant que la température de fonctionnement n'a pas été atteinte, le générateur refusera d'éjecter du brouillard.

Mode de surveillance (Guard)



Le générateur de brouillard se trouve en état d'alarme ou de panic.

Il y a un problème ou une défaillance, vérifiez l'état du contrôleur. Celui-ci montrera la nature du problème (quelle LED rouge est allumée?).



Tant que le générateur de brouillard se trouve en état de surveillance par le contrôleur, les clignotements rouges et verts n'apparaissent pas sur la Front-LED du générateur de brouillard.

Bleep  Le bip intégré dans le générateur de brouillard sonne :
 a) pour 3 s. lors d'une éjection de brouillard (également si [Fog isolation ] est actif).
 b) s'il y a un bouton de panic Bandit 520-xx connecté, tant qu'on n'appuie pas sur le bouton jaune "attention".
 Voir également pages 9 et 10.
 Cette LED jaune sera allumé tant que le bip sonne.

Guard  Cette LED jaune s'allume tant que le générateur de brouillard se trouve en mode surveillance. Voir également page 5.

CF Tant que le générateur de brouillard se trouve en mode surveillance, vous ne verrez aucune signalisation d'erreur sur la frontLED, vu qu'il ne dénonce jamais à l'extérieur (par des clignotements) la présence d'une défaillance ou d'un problème.

Alarm  La LED orange s'allume tant que le générateur de brouillard se trouve en mode alarme. Voir également page 6.

Panic  La LED orange s'allume tant que le générateur de brouillard se trouve en mode panic. Voir également pages 9, 10 et 11.

Fire  Cette LED rouge s'allume tant que le générateur de brouillard se trouve en mode incendie au moyen de l'entrée d'incendie [Fire]. Voir également page 8.

Contrôle brouillard (Fog control) :
 Bloquer et forcer l'éjection de brouillard.

22
23
24



Bloquer une éjection de brouillard (isolation brouillard).

Fog isolation  La LED rouge  indique si le générateur de brouillard se trouve oui ou non (ON) en mode isolation de brouillard.
 La transition entre [normale] → [isolation brouillard] se fait en appuyant sur le bouton .
 Configurations d'usine = Fog isolation actif.

CF L'état actif d'isolation de brouillard s'indique uniquement par la LED rouge , il n'y a pas d'autre notification de cette configuration anormale (toutes les autres fonctionnements et sorties, ainsi que les LEDs sur le contrôleur fonctionnent d'une manière normale).

CF Le but de cette possibilité d'isolation de brouillard est d'activer cette fonction lors du positionnement et d'essai de l'appareil, il n'y aura pas d'éjection réelle de brouillard mais vous entendrez le bip fort (le générateur de brouillard) durant 3 secondes, indiquant l'éjection virtuelle du brouillard.

CF Lors de la mise en service de l'appareil il faut bien contrôler si la fonction d'isolation de brouillard est effectivement désactivée (LED rouge éteint ).

Ejection forcée de brouillard:

Ferme ejection

Au moyen de ce bouton on demande une ejection immédiate et forcée de brouillard.

Cette demande s'effectue immédiatement à condition que :

- a) le mode incendie ne soit pas activé, voir page 8
- b) l'isolation de brouillard ne soit pas activée, voir page 29.

QF Avant d'effectuer une ejection de brouillard :

- Avertissez toutes les personnes qui se trouvent dans le local à protéger.
- Avertissez le personnel qui est responsable de la sécurité incendie du bâtiment (téléphoner au système d'alarme pour la détection d'incendie).
- Vérifiez d'avoir encore une nouvelle cartouche afin de remplacer la cartouche utilisée.

QF Dans le secteur de la sécurité il démontre d'une bonne pratique et de professionnalité de faire un test complet du système après l'installation de l'appareil.

Forcer une ejection de brouillard indique uniquement que l'élément qui crée le brouillard dans l'appareil fonctionne correctement. Ce test ne dit rien sur le câblage, la gestion des sorties ou la configuration du contrôleur.

Classification (niveau de sécurité).

L'application d'un générateur de brouillard pour des raisons de sécurité a pour but de diminuer considérablement la visibilité dans un local à protéger. Le niveau de sécurité est déterminé par deux facteurs essentiels :

- a) la rapidité en secondes pour remplir le local de brouillard.
- b) la densité de brouillard dans le local à protéger (visibilité).

Bien que la norme actuelle EN 50131-8 dans l'anneau A utilise "Performance" pour décrire la puissance d'éjection de brouillard, il apparaît que l'Union européenne et les professionnels comme les installateurs et les assureurs préfèrent utiliser la méthode plus claire et performante (Security Fog Visibility Protection, voir également: www.sfvp.eu)

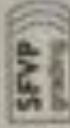

Il n'est pas possible de décrire le texte entier de la méthode SFVP-grading dans ce manuel. Voici les éléments principaux :

Le niveau de sécurité SFVP est défini dans le tableau suivant :

Niveau de sécurité (grade)	Temps (secondes)	Visibilité (craie noir/blanc)	Indication limitation de la visibilité
1	< 60 s	≤ 100 cm	Peu limitée en vue et en temps
2	< 30	≤ 65	Vue limitée avec pression du temps réduite
3	< 20	≤ 45	Vue fortement limitée avec pression du temps
4	< 10	≤ 40	Vue fortement limitée avec pression du temps importante

Le "grade" correspondant au volume (maximal du local) est indiqué par le fabricant ou l'importateur dans les spécifications du générateur de brouillard :
p. ex. Grade 2 < 320 m³ / Grade 3 < 250 m³ / Grade 4 < 170 m³

QF Note explicative :

- Un Grade 2 est une protection suffisante dans un local où il faut au moins 30 secondes pour enlever le bûin.
- Les assureurs et les responsables de sécurité professionnels conseilleront d'habitude un Grade 3 ou 4.
- Lors d'une utilisation avec un bouton de panie, il faut toujours choisir un Grade 4.

EXEMPLES D'INSTALLATION

Schéma exemple 1.

Branchement simple au système d'alarme.

Système avec : 2 sorties relais (Surveillance et alarme)
1 entrée état (OK)
1 entrée état (Empty étiquette sortie Power).

Générateur de brouillard avec des cartouches de 100-120 ml.

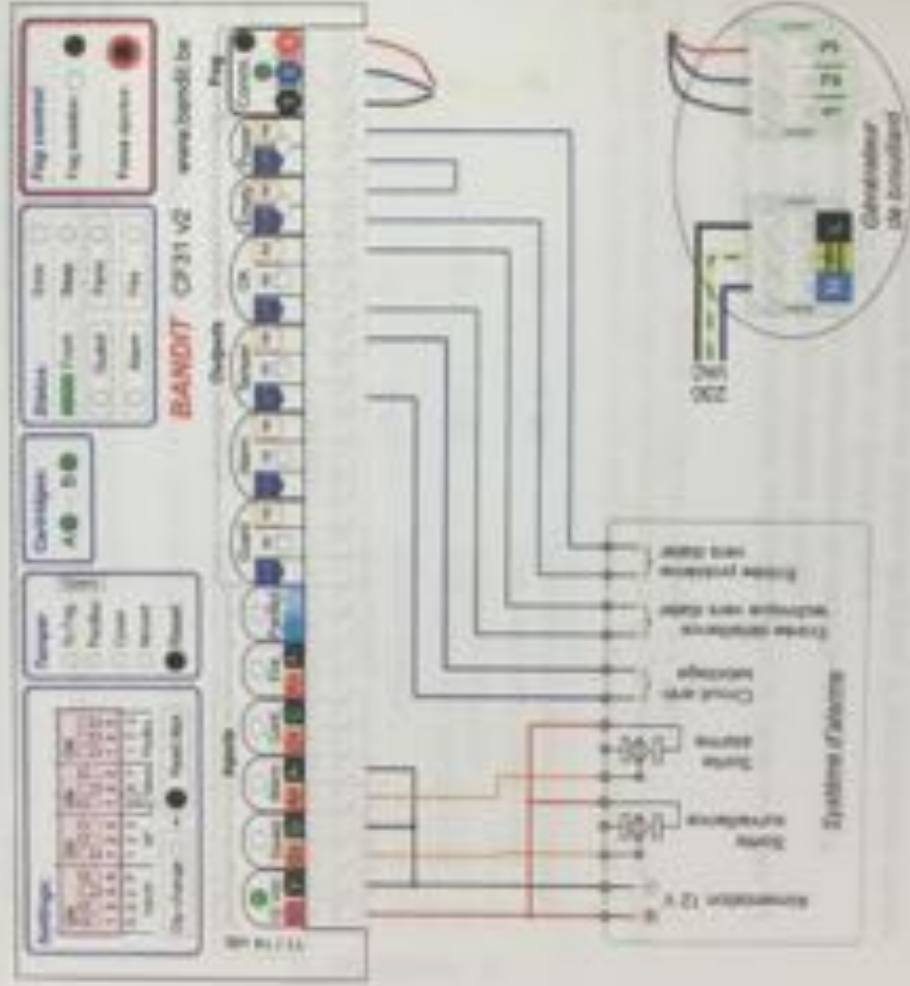

Système d'alarme principal.

- Alimentation de 12V : éventuellement au moyen d'un fusible 1A!
- Sortie de surveillance : cette sortie relais est ouverte tant que le système d'alarme ne se trouve pas en mode surveillance.
- Sortie alarme : cette sortie relais est ouverte tant que le système d'alarme ne se trouve pas en alarme et se ferme dès que le système se met en mode alarme.
- Circuit anti-sabotage : Un sabotage est détecté dès que le circuit est interrompu.
- Entrée état système 1 : sortie OK-out : Une défaillance technique/problème est transmise dès que l'entrée état ne voit pas de contact fermé.
- Entrée état système 2 : cartouche de liquide de brouillard ou "aucune alimentation au générateur de brouillard". Les deux problèmes sont transmis ensemble dès que l'entrée état ne voit pas de contact fermé.

Configuration dip-switch.

Dip G. sur ON = contrôler et générateur en mode surveillance tant qu'il y a 12V sur l'entrée de surveillance [Guard]

Tant que le système d'alarme principal ferme le contact de surveillance, le Guard LED orange s'allume et le BANDIT se trouve en mode surveillance.



Dip A. sur ON = le contrôler et le générateur de brouillard se mettant en mode alarme (incl. éjection de brouillard) dès qu'il y a 12 VDC sur l'entrée d'alarme [Alarm]

Tant que le système d'alarme principal ferme le contact d'alarme, la LED orange Alarm s'allume et le BANDIT se trouve en mode alarme jusqu'à ce que celui-ci soit interrompu en interrompant le mode de surveillance.



Dip C. sur OFF = l'entrée de confirmation n'est pas connectée. De cette façon il n'y a jamais 12V sur l'entrée de confirmation [Conf]. Le contrôleur reçoit donc continuellement la confirmation de passer au mode d'alarme.

Dip F. sur ON = l'entrée d'incendie n'est pas connectée, de cette façon il n'y a jamais 12V sur l'entrée d'incendie [Fire]. L'entrée d'incendie n'est donc jamais activée afin de prévenir une éjection de brouillard.

Le bloc des dip-switch M' se trouve sur OFF-ON-ON à titre exemple, le générateur de brouillard est mis sur éjection de brouillard avec des cartouches relatives pour 100-120 ml (voir page 23).

Schéma exemple 2. Branchement simple au système d'alarme avec détecteur de confirmation.

Système avec : 2 sorties relais (Surveillance et alarme)

1 entrée état (OK)

1 entrée état (Empty étou sortie Power)

Générateur de brouillard Bandit avec des cartouches de 100-120 ml.
Accessoires : capteur du type IRP comme détecteur de confirmation.

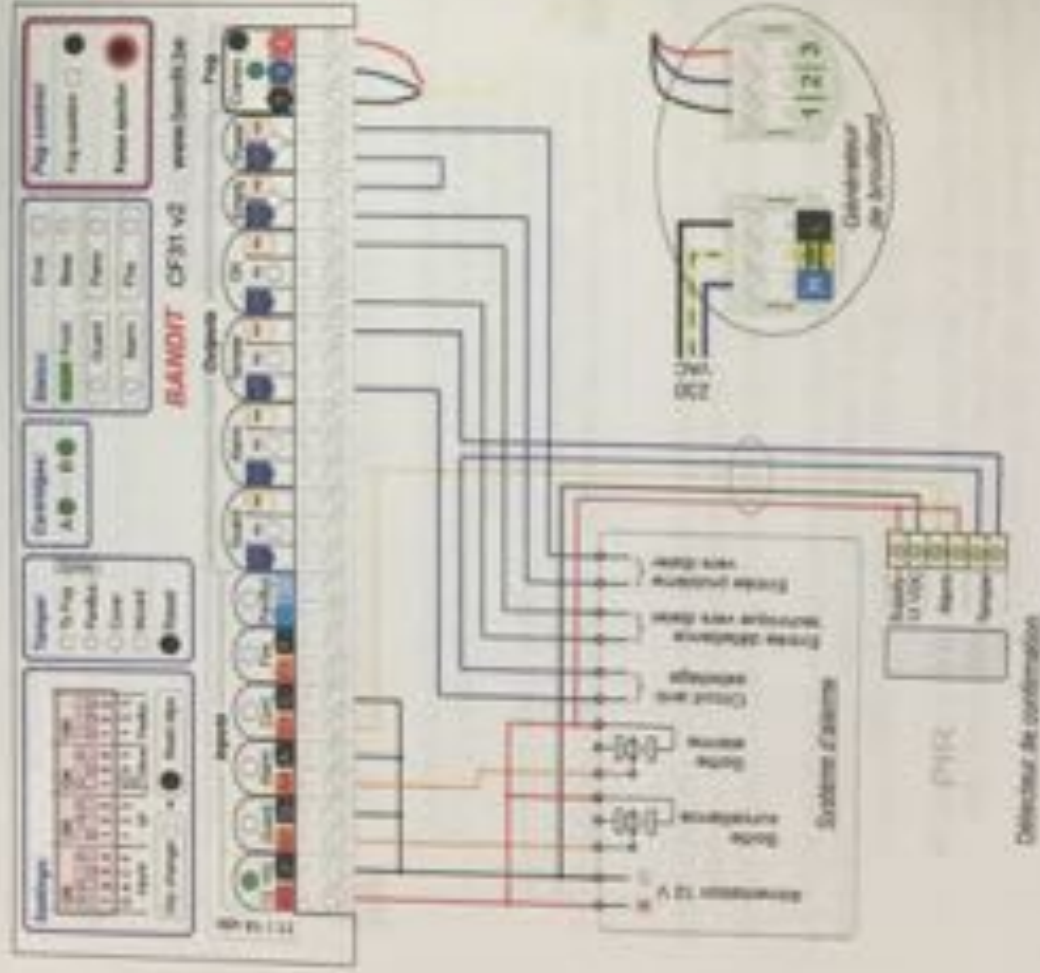

Système d'alarme principal.

- Alimentation de 12V : éventuellement sur moyen d'un fusible IAT.
- Sortie de surveillance : cette sortie relais est ouverte tant que le système d'alarme ne se trouve pas en mode surveillance.
- Sortie alarme : cette sortie relais est ouverte tant que le système d'alarme ne se trouve pas en alarme et se ferme dès que le système se met en mode alarme.
- Circuit anti-sabotage : Du sabotage est détecté dès que le circuit est interrompu.
- Entrée état système 1 : sortie OKout : Une défaillance technique problème est transmis dès que l'entrée état ne voit pas de contact fermé.
- Entrée état système 2 : cartouche de liquide de brouillard ou "aucune alimentation au générateur de brouillard". Les deux problèmes sont transmis ensemble dès que l'entrée clavier ne voit pas de contact fermé.

Détecteur de confirmation IRP :

Un capteur du type IRP ou mieux du type double technologie (IRP+radar).
But : Définir le passage en mode alarme jusqu'à ce qu'un détecteur local de zone confirme localement le signal d'effraction du système d'alarme. Puisque le détecteur IRP+radar installé ouvre à ce moment-là ses contacts et de cette manière disparaît la tension de 12 VDC sur l'entrée de confirmation [Conf.] et donc confirme le signal d'alarme.

Configuration dip-switch :



Dip G : sur ON = contrôler et générateur en mode de surveillance
veilliance tant qu'il y a 12 VDC sur l'entrée de surveillance [Guard].

Tant que le système d'alarme principal ferme le contact de surveillance, la Guard LED orange s'allume et le BANGIT se trouve en mode s'allume et le BANGIT se trouve en mode

Dip A : sur ON = le contrôler et le générateur de brouillard se met en mode alarme (incl. éjection de brouillard) dès qu'il y a 12 VDC sur l'entrée d'alarme [Alarm]. Tant que le système d'alarme principal ferme le contact d'alarme, la LED orange Alarm s'allume et le BANGIT se trouve en mode alarme jusqu'à ce que celui-ci soit interrompu en interrompant le mode de surveillance.

Dip C : sur OFF = tant que le détecteur de confirmation est inactif, les contacts d'alarme restent fermés, donc il y a 12 VDC sur l'entrée de confirmation [Conf.] et la LED orange Conf. s'allume. Si le capteur détecte des mouvements, les contacts d'alarme s'ouvrent, la tension de 12 VDC sur l'entrée de confirmation [Conf.] disparaît et il y a alors une confirmation afin de passer au mode d'alarme [Conf.]

Schéma exemple 3. Branchement simple au système d'alarme avec bouton de panic BANDIT 820-xx et état système.

- Système avec :
- 1 entrée état (OK)
 - 1 entrée état (Empty et/ou uscita Power)
- Générateur de brouillard Bandit avec des cartouches de 100-120 m³.
- Accessoires : bouton de panic BANDIT 820-13S.

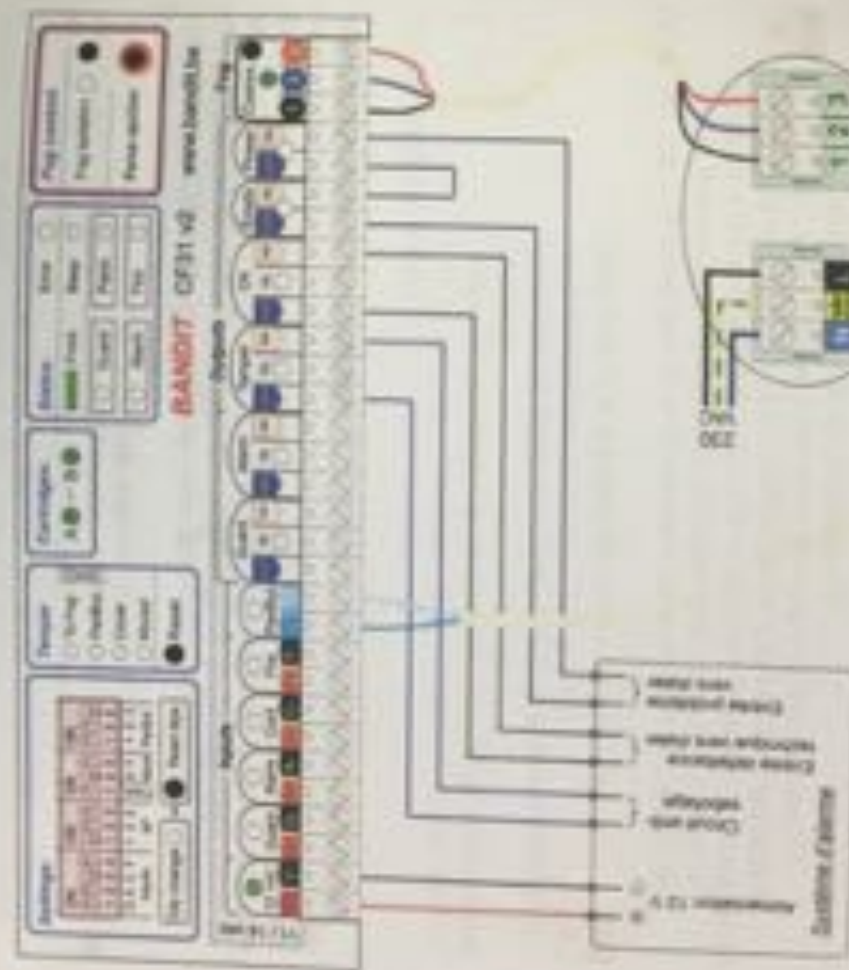

Bouton de panic: 820-13S
description et manuel sur:
www.bandit.be
produits >
bouton de panic

Système d'alarme générique.

- Alimentation de 12 V : éventuellement au moyen d'un fusible IAT.
- Circuit anti-sabotage : Du sabotage est détecté dès que le circuit est interrompu.
- Entrée état système 1 : sortie OKout. Une défectuos technique problème est transmise dès que l'entrée défaut ne voit pas de contact fermé.
- Entrée état système 2 : cartouche de liquide de brouillard ou "aucune alimentation au générateur de brouillard". Les deux problèmes sont transmis ensemble dès que l'entrée état ne voit pas de contact fermé.

Bouton de panic: BANDIT 820-13S.



- En appuyant simultanément sur les deux boutons rouges, le mode de panic s'active (voir également page 11).
- Tant que le bouton jaune est appuyé, le signal sonore intégré dans le générateur de brouillard sonnera. Cette fonction a comme but d'avertir les collaborateurs qui se trouvent dans les alentours.
- L'infoLED (H) couleurs ~~montrera~~ la même situation.

Configuration dip-switch.

Dip [ParBut] 1 sur ON = bouton de panic BANDIT connecté.

Les dips [ParBut] 2 sur ON et 3 sur OFF = rétro-éclairage bouton de panic à 50%.
D'autres informations : voir page 10.



Tamper	Fa-fog	Par-but	Cover	Moved	Reset
<input checked="" type="checkbox"/>	<input checked="" type="checkbox"/>	<input checked="" type="checkbox"/>	<input checked="" type="checkbox"/>	<input checked="" type="checkbox"/>	<input checked="" type="checkbox"/>

Si le Dip [ParBut] 1 est indiqué comme ON, le contrôleur reconnaît qu'un bouton panic BANDIT a été connecté. Pour cette raison le contrôleur vérifiera également la connexion vers le bouton de panic et la fonctionnement de celui-ci.
En cas d'erreur, ceci sera signalé par :
Voir également page 15.

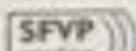
Cartouche pour usage unique pour un générateur de brouillard Bandit® 320 / X. Destinée à sécuriser un local d'un volume de xxx - xxx m³ (voir couvercle de cette boîte ou impression sur la cartouche) à  Class. 4.

La cartouche contient deux récipients :

Réceptif 1

Un ressort pneumatique intégré, avec un compartiment de gaz N₂ qui est séparé mécaniquement, avec un contenu d'env. 50 ml.



CLP: attention.

H-phrase: aucun

P-phrase: aucun

ADR: exemption.

Part III, art. 283

Fusible thermique: T^{°C} > 120

CE / PED 2014/68/EU: Cat. 0.

Réceptif 2

Un compartiment mécaniquement séparé et rempli de liquide de brouillard. Le volume du liquide se trouve entre 40 ml et env. 125 ml, dépendant des dimensions de la cartouche (voir couvercle de cette boîte ou impression xxx-xxx m³ sur la cartouche). Le liquide de brouillard est certifié et conforme à la norme EN 50131-8. FDS professionnelle concernant le liquide de brouillard se trouve sur www.bandit.be

Recyclage de la cartouche

Dès que la cartouche a été activée, elle ne contiendra plus de liquide de brouillard ou de gaz de pression. Elle doit être remplacée par une nouvelle cartouche identique.

La cartouche vide en acier doit être recyclée comme déchet de métaux non dangereux (directive 2008-98-CE).



ENLEVER UNE CARTOUCHE

Le générateur de brouillard choisit au hasard quelle cartouche disponible sera activée suite à la demande de brouillard par le régulateur.

Une fois que la cartouche a été activée, elle est vide (éjectée) et doit être remplacée par une nouvelle cartouche identique (volume correct (m³) de la cartouche est configuré dans le boîtier de contrôle (contrôler)).

Accès à la cartouche :

a) Mettez à l'aide du régulateur la fonction :

Fog isolation sur ON ●

b) Enlevez le couvercle en plastic. Tenez-en compte que ceci mettra en route une alarme d'auto-protection, signalée par le commande).

c) Vous verrez la vis de fermeture et le voyant LED des cartouches A et B.

La notification de ces voyants

- LED vert : cartouche OK.
- La cartouche n'a pas le volume (m³) de celle qui est configurée.
- Fermeture pas ou insuffisamment restreinte.
- LED rouge : cartouche vide.

Accès à la cartouche:

d) Dévissez la fermeture de la cartouche vide avec la clé Allen rouge (tourner env. 12 fois) dans le sens inverse des aiguilles d'une montre jusqu'à la fin.

e) Enlevez la cartouche. Secouez un peu car le joint est assez serré.

f) Recyclez la cartouche vide comme déchet de métaux non dangereux.

INSTALLER UNE CARTOUCHE

Installer une cartouche:

d) Par moyen du capuchon de protection rouge enlevé vous orientez la cartouche de sorte que la ligne horizontale noire sur la cartouche se trouve au-dessus de la languette plate du conteneur.

e) Poussez la cartouche vers le bas, secouez un peu en tournant et vous sentirez que la cartouche s'insère dans les connecteurs.

Pressez légèrement avec une main en refermant avec l'autre main la vis de fermeture

f) Après avoir tourné environ 12 fois, le voyant LED deviendra vert et le montage s'est passé correctement.

g) Remettez en place le couvercle en plastic. <

h) Remettez à zéro l'alarme d'autoprotection par moyen du contrôleur.

i) Eteignez par moyen du contrôleur la fonction Fog isolation ● = é

j) Garantie du fabricant : Mfd. (date de fabrication) +3 an

1.1 Indentificateur de produit:

Nom de produit: HY-3 Liquide.
Synonyme: Brouillard consommable.
Enreg. n°. REACH: Sans objet (mélange).
Type du produit: Mélange.

1.2 Utilisations pertinentes et utilisation déconseillées

1.2.1 Utilisation identifiées pertinentes du mélange:

Liquide de brouillard dans un générateur de brouillard Bandit® pour une application de sécurité conforme à la norme : EN 50131-8.

1.2.2 Utilisation déconseillées

Toute autre utilisation que 1.2.1.

1.3 Fournisseur de la fiche de données de sécurité:

BANDIT nv./sa.
Nijverheidslaan 1547
B-3660 Opglabbeek, Belgique.
Tel: +32 89 85 85 65
info@bandit.be

1.4 Numéro d'appel d'urgence:

24/7 (conseil téléphonique)
+32 475 47 55 40

Identification des dangers

2.1 Classification du mélange.

Classé non dangereux selon les critères de Règlement (CE) n°. 1272/2008.

2.2 Éléments d'étiquetage.

Classé non dangereux selon les critères de Règlement (CE) n°. 1272/2008.

2.3 Autres dangers.

Aucun autre danger connu.







BANDIT
Cartouche de troussard
Cartucho de Nebbia
Cartucho de Nebbia
Cartucho de nevoa
150 - 200 m³
DE L'INDUSTRIE, C.A. S.
Société / Société / Società
Société / Société / Società
Société / Société / Società
Société / Société / Società
Société / Société / Società
Société / Société / Società

BANDIT® www.bandit.be

Schutznebelpatrone.
Mistpatroon.
Cartouche de brouillard.
Cartuccia Nebbia.

ADR
IATA, LQ



Settings:



Dip change + Reset dips

Tamper:

- To Fog
- ParBut
- Cover
- Moved
- Reset

Cartridges:

A B

Status:

- Front
- Guard
- Alarm
- Error
- Beep
- Panic
- Fire

Fog control:

- Fog isolation
- Force ejection

BANDIT CF31 v2 www.bandit.be

Outputs

- Guard
- Alarm
- Tamper
- OK
- Empty
- Power
- Comm

Inputs

- 12 VDC
- 12 V
- Guard
- Alarm
- Conf
- Fire
- ParBut
- Fog



