

DETECTEUR PHOTOELECTRIQUE FONCTIONNANT SUR BATTERIE

Série Smart Line™

CARACTERISTIQUES

- Détecteur alimenté par batteries
 - Durée des batteries : Emetteur Environ 4 ans (2 dans l'émetteur)
Récepteur Environ 5 ans (2 dans le récepteur)
(en cas d'utilisation de batteries LSH20 (3,6V, 13Ah) fabriquées par SAFT)
 - Jusqu'à 8 batteries (4 dans l'émetteur, 4 dans le récepteur)
(un fonctionnement normal nécessite 2 batteries)
 - Fonction d'économie de batterie
 - Fonction sortie intermittente
 - Grand boîtier arrière pour plusieurs transmetteur radio
- Quadruples faisceaux haute puissance
- Apparence "Smart"
 - Couvercle apparence mince
 - Couleurs vives faciles à percevoir pour l'alignement optique
 - IP65
- Sélecteur de 4 canaux de fréquence du faisceau (uniquement pour SL-350QFR)
- Viseur avec grossissement 2X
- Fonction d'ajustement de l'interruption du faisceau
- Circuit D.Q. (disqualification environnementale)
- Fonction auto protection
- Indicateur LED pour faciliter l'alignement
- Options variées (voir page 12)
(ABC-4, BC-4, BCU-4, PSC-4, SBU-4, BAU-4, EC-4)

SOMMAIRE

1	INTRODUCTION	
1-1	AVANT L'INSTALLATION	1
1-2	PRECAUTIONS	2
1-3	IDENTIFICATION DES PIECES	2
2	PREPARATIONS	
2-1	COMMANDER DES BATTERIES DU DETECTEUR	2
2-2	VERIFICATION DES DIMENSIONS DE TRANSMETTEUR RADIO	2
3	INSTALLATION	
3-1	DETACHEMENT	3
3-2	MONTAGE MURAL	3
3-3	MONTAGE SUR POTEAU	5
3-4	MONTAGE SUR TOUR DE FAISCEAU	6
3-5	EXEMPLE DE CAS PARTICULIER DE MONTAGE	6
3-6	CABLAGE	7
4	REGLAGE	
4-1	FONCTION	8
4-2	ALIGNEMENT OPTIQUE	9
4-3	REGLAGES OPTIONNELS	10
5	VERIFICATION DU FONCTIONNEMENT	
5-1	VOYANT LED	10
5-2	VERIFICATION DU FONCTIONNEMENT	10
6	DEPANNAGE	
6-1	DEPANNAGE	11
7	DIMENSIONS	
7-1	DIMENSIONS	11
8	SPECIFICATIONS	
8-1	SPECIFICATIONS	11
9	OPTIONS	
9-1	OPTIONS	12

SL-350 QFR	Portée de détection 100m/350ft. 4 fréquences de faisceau sélectionnables
SL-350 QNR	Portée de détection 100m/350ft.

1 INTRODUCTION

1-1 AVANT L'INSTALLATION

- Lisez attentivement cette instruction avant l'installation.
- Après lecture, conservez cette instruction soigneusement dans un lieu facile d'accès pour le consulter.
- Cette instruction utilise les signes d'avertissement suivants pour une utilisation correcte du produit, pour ne nuire ni à vous ni aux autres et pour ne pas endommager vos biens. Assurez-vous d'avoir bien compris la description avant de continuer la lecture de cette instruction.

Avertissement	Le non respect des instructions indiquées par signe et un mauvais maniement peuvent causer la mort ou des blessures graves.
Attention	Le non respect des instructions indiquées par ce signe et un mauvais maniement peuvent causer des blessures et/ou des dommages matériels.

Ce symbole signifie interdiction. L'action interdite est décrite dans et/ou autour de l'image.

Ce symbole demande une action ou donne une instruction.

Avertissement

Ne pas utiliser ce produit pour un usage autre que la détection d'objets en mouvement tels que des personnes et des véhicules.
Ne pas utiliser le produit pour actionner un volet, etc., ce qui pourrait provoquer un accident.

Ne pas toucher l'unité ou les bornes électriques du produit avec une main humide (ne pas toucher si le produit a été mouillé par la pluie, etc.). Il y a un risque de choc électrique.

Ne jamais essayer de démonter ou de réparer le produit. Cela pourrait causer un incendie ou endommager le dispositif.

Ne pas utiliser des batteries avec des niveaux de charges différents (par ex., des batteries neuves avec des usagées). Le non respect de ce qui précède peut causer une explosion, une fuite d'électrolyte, une émission de gaz toxiques ou une conséquence nocive aux personnes et aux biens.

[Manipulation des batteries]
Ne pas recharger, court-circuiter, écraser, démonter, porter à une température supérieure à 100°C (212°F), incinérer, ou exposer le contenu à de l'eau. Ne pas souder directement à la cellule.
Ne pas respecter cette directive peut résulter en un incendie, une explosion ou des dangers de brûlures sévères.

Attention

Ne pas souder directement à la cellule.
Ne pas verser d'eau sur le produit avec un seau, un tuyau, etc. De l'eau pourrait pénétrer et endommager l'appareil.

Nettoyer et vérifier périodiquement le produit pour une utilisation en toute sécurité. Si vous rencontrez un problème, n'essayez pas d'utiliser le produit en l'état, faites le réparer par un ingénieur ou électricien professionnel.

1-2 PRECAUTIONS

Ne pas installer l'unité sur une surface instable.



Ne pas installer le poteau dans un endroit où une stabilité suffisante ne peut être assurée.

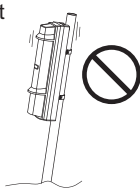

Ne pas installer l'unité dans un lieu où des arbres, des feuilles ou d'autres objets peuvent bloquer le faisceau.

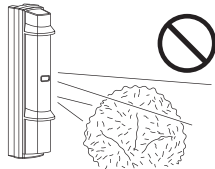

Ne pas installer le récepteur dans un emplacement exposé directement au soleil.

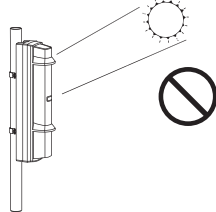

Ne pas laisser le faisceau infrarouge d'un autre modèle atteindre le récepteur.

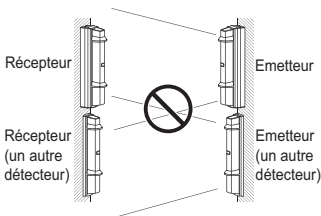

Installer l'unité à une hauteur à laquelle un objet peut être détecté sans faute.

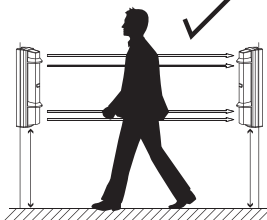

La taille du poteau doit être de \varnothing 34 - 48 mm (\varnothing 1,34" - 1,89").

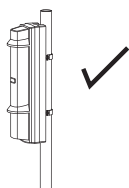

Installer l'unité à plus de 1 m (3,3 ft.) du mur ou de la clôture parallèle au faisceau.

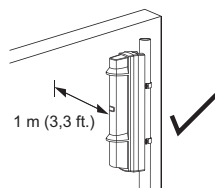

- ⊘ Ce symbole indique l'interdiction.
 ✓ Ce symbole indique la recommandation.

1-3 IDENTIFICATION DES PIÈCES

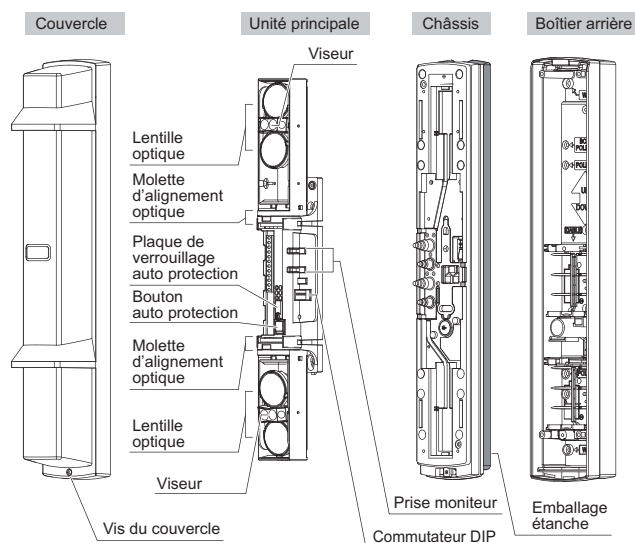

⚠ Attention

- Faire en sorte d'installer le châssis, l'emballage étanche et le boîtier arrière ensemble. Sans quoi le taux IP de ce produit risque d'être compromis.



Accessoires >>

Autotaraudeuses 4x20 pour montage sur mur (avec rondelle en caoutchouc): 12

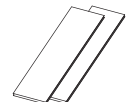

Bandes Velcro : 2 ensembles

Vis M4x30 pour montage sur poteau (avec rondelle en caoutchouc): 8

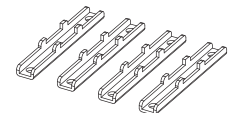

Supports poteau (avec bande adhésive double-face): 4



Câbles : 3



Collier en U : 4

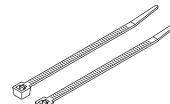

Bagues d'attachement : 2

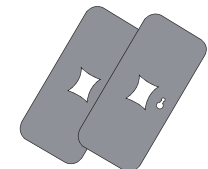

Plaques de blocage du faisceau : 2 (attachées sur l'arrière du couvercle)

2 PREPARATIONS

2-1 COMMANDER DES BATTERIES DU DETECTEUR

Batteries spécifiées : Deux batteries LSH20 de SAFT (leur nombre peut s'élever à quatre batteries.)

Pour plus d'information, consulter le site suivant et contacter un représentant commercial SAFT.

<http://www.saftbatteries.com/Contacts/tabid/72/FP/9/FROM/PROD/UIT/Default.aspx>

2-2 VERIFICATION DES DIMENSIONS DE TRANSMETTEUR RADIO

Utiliser deux transmetteurs radio pour chaque récepteur et pour chaque émetteur. Si le transmetteur radio à plus de deux entrées, utiliser un émetteur pour chaque émetteur et récepteur. Le dessin suivant montre les dimensions de l'espace d'installation transmetteur radio dans le boîtier arrière.

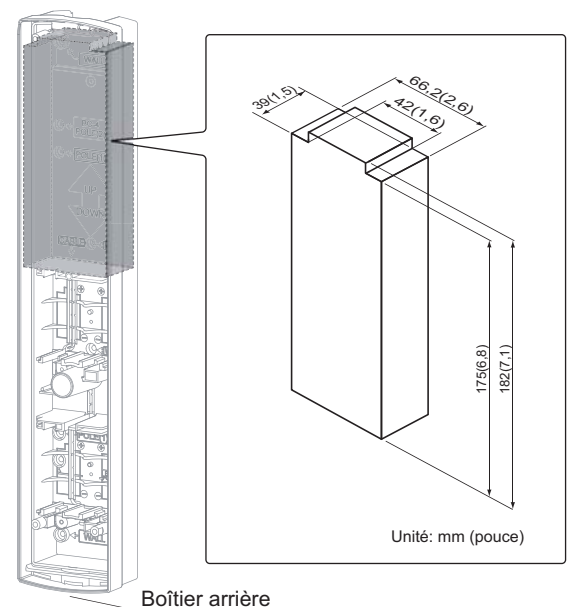

Remarques >>

- Vérifier les sorties d'alarme et de batterie faible.
- Pour surveiller la sortie d'autoprotection, installer un transmetteur radio à plus de trois entrées.

3 INSTALLATION

3-1 DETACHEMENT

1 Enlever le couvercle.

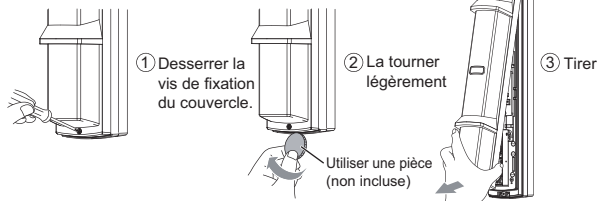

2 Enlever l'unité principale du châssis.

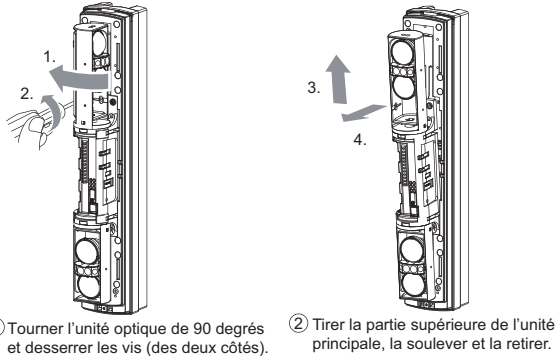

⚠ Attention

- Ne pas placer l'unité principale dans un endroit où elle serait exposée à la lumière du soleil directement. Cela risquerait d'endommager le produit.

3 Enlever le châssis du boîtier arrière.

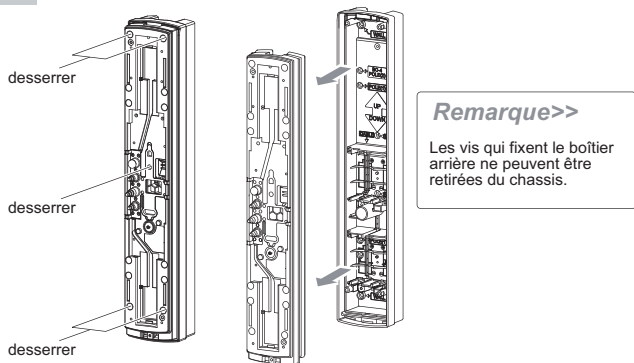

⚠ Attention

- Si la protection étanche est détachée, bien l'attacher sur l'arrière du châssis avant de monter. Sans quoi le taux IP du produit risque d'être compromis.

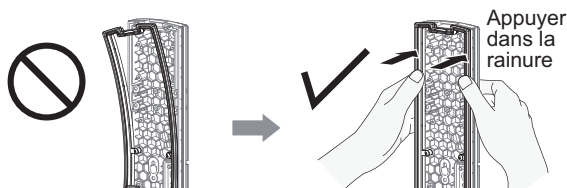

3-2 MONTAGE MURAL

1 A l'aide d'un tournevis ou autre outil identique, percer les entrées défonçables (x6) dans le boîtier arrière comme indiqué.

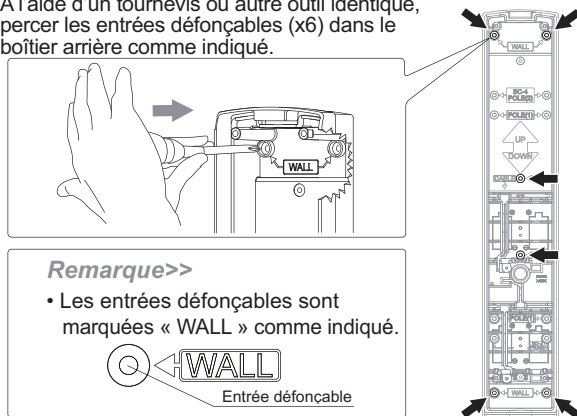

2 Monter le boîtier arrière sur le mur.

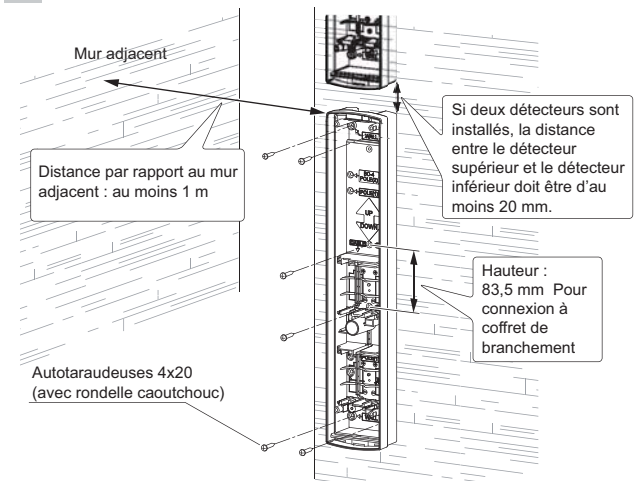

3 Fixer les transmetteurs radio dans le boîtier arrière à l'aide de bandes Velcro.

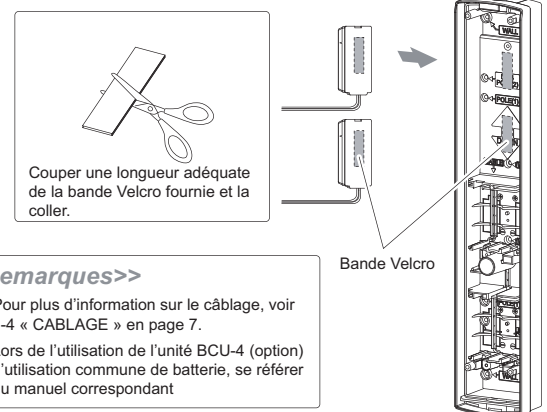

4 Insérer deux ou quatre batteries dans le boîtier arrière.

Remarque>>

- Durée de vie des batterie : Emetteur 4 ans (4 dans l'émetteur)
Récepteur 5 ans (2 dans le récepteur)
(Lors de l'utilisation de batteries LSH20 (3,6V, 13Ah) fabriquées apr SAFT)
Jusqu'à 8 batteries (4 dans l'émetteur, 4 dans le récepteur)

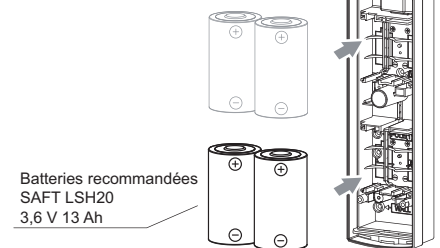

Remarque>>

- L'utilisation de batteries autres que celles recommandées risque d'écourter la durée de vie de la batterie. Dans ce cas, utiliser quatre batteries.

⚠ Avertissement

- Ne pas mélanger des batteries avec des niveaux de charges différentes (par ex. des batteries neuves avec des batteries usagées, ou des batteries de fabricants différents).
Le non respect de ce qui précède peut causer une explosion, une fuite d'électrolyte, une émission de gaz toxiques ou d'autres conséquences dangereuses pour les personnes ou les biens.

⚠ Attention

- Enlever **toutes** les batteries avant d'en remettre de nouvelles. Cela empêcherait la remise à zéro de la LED qui continuera de clignoter.

- 5 Placer les câbles de manière à ne pas les coincer entre le châssis et le boîtier arrière.

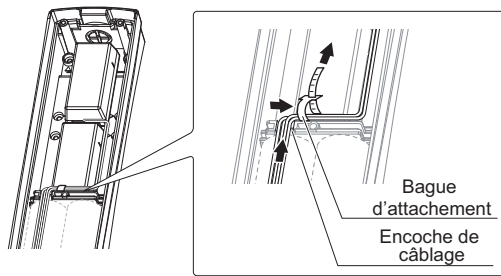

- 6 Passer les câbles à travers le trou de câblage du châssis et monter le châssis au boîtier arrière.

⚠ Attention

- Serrer complètement les vis suivant un couple de 1,0 - 1,5 N·m, sans quoi l'auto protection mural risque de mal fonctionner.

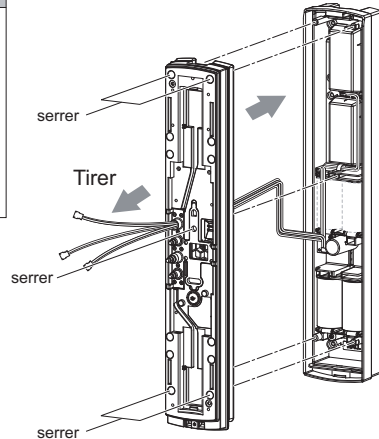

⚠ Attention

- Éviter que les câbles soient pris dans le châssis.
- Si la protection étanche est détachée, bien l'attacher sur l'arrière du châssis avant le montage, sans quoi le taux IP de ce produit risque d'être compromis.



- 7 Fixer l'unité principale sur le châssis.

- ① Insérer la partie inférieure, et ensuite pousser la partie supérieure dans le châssis.

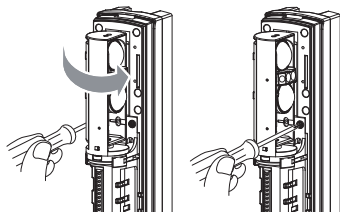
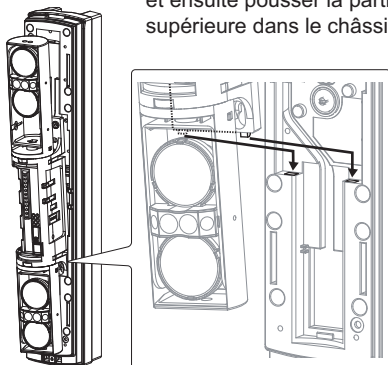

- ② Tourner l'unité optique de 90 degrés et resserrer les vis (des deux côtés).

- 8 Connecter les câbles et terminer les réglages et l'alignement. (voir pages 8, 9)

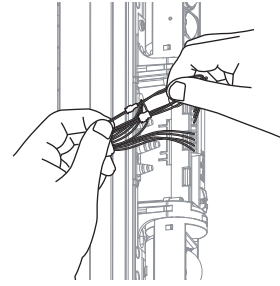

Remarque>>

- Pour plus d'information sur le câblage, voir « CABLAGE » en page 7.

- 9 Fermer le couvercle.

- ① Accrocher sur la partie supérieure du châssis.

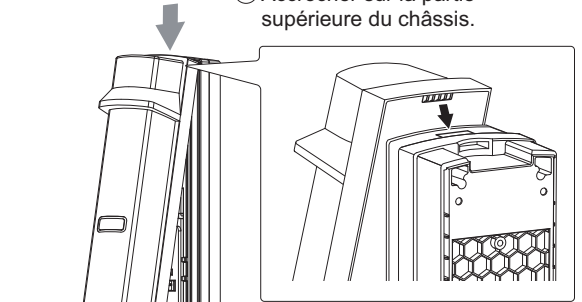

- ② Pousser la partie inférieure du couvercle jusqu'à ce qu'il clique et s'emboîte dans sa position.

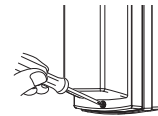

- ③ Resserrer la vis de fixation du couvercle.

Remarques>>

- Installer les câbles de façon à ce qu'ils ne soient pas pris entre l'unité principale et le couvercle.

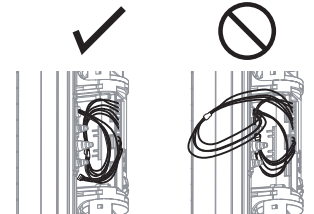

- Pousser la partie du milieu du couvercle de sorte à cacher complètement cette étiquette orange lors du fonctionnement.

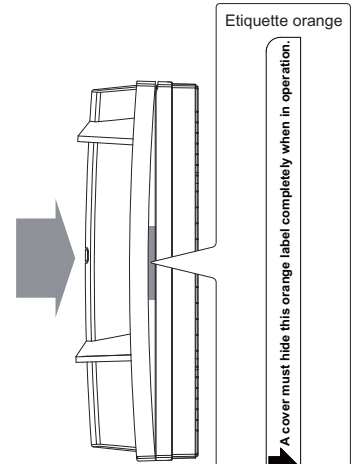

⚠ Attention

- Ne pas provoquer de contact avec l'unité optique lors du montage du couvercle. Cela risquerait de dévier l'axe optique et de provoquer un mauvais fonctionnement, résultant en une nécessité de réajustement.

3-3 MONTAGE SUR POTEAU

-Installer un seul détecteur

- 1 Avec un tournevis ou un outil similaire, percer les entrées défonçables (x4) dans le boîtier arrière comme indiqué.

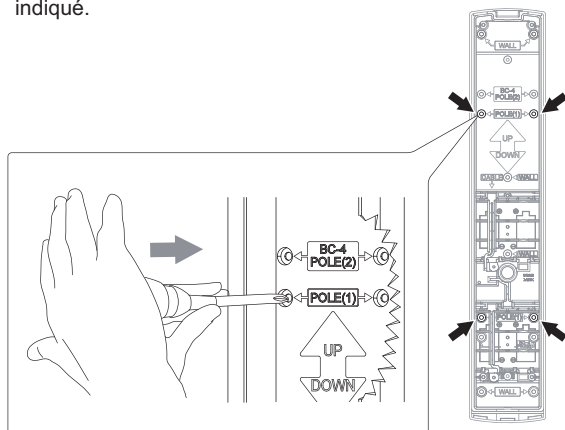

Remarque>>

- Lors du montage sur poteau d'un seul set de détecteurs, utiliser une paire d'entrées défonçables intérieures. Les entrées défonçables sont marquées « POLE(1) » comme indiqué.



Entrée défonçable

⚠ Attention

- Si vous ouvrez par accident une entrée défonçable non nécessaire, faites en sorte de la combler. Sans quoi l'efficacité de l'étanchéité risque d'être compromise et le produit de mal fonctionner.

- 2 Fixer le boîtier arrière sur le poteau.

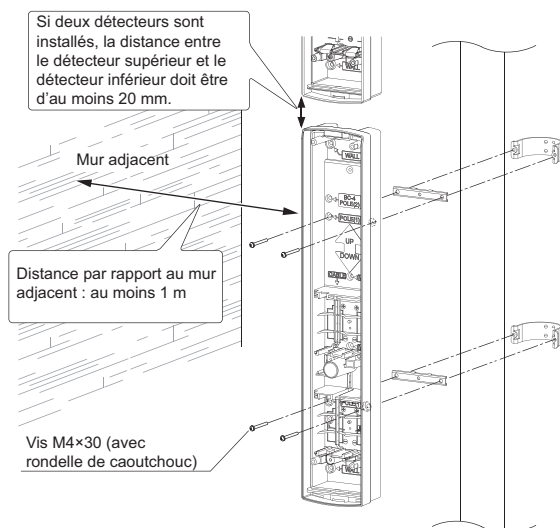

Remarque>>

- Attacher temporairement le support de montage sur poteau à l'arrière du boîtier arrière à l'aide de bande adhésive double-face.

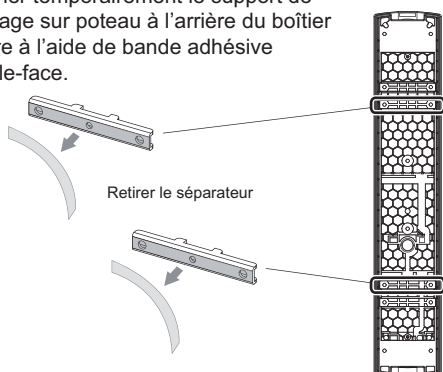

Remarque>>

- Attacher des bandes adhésives double-face sur les supports de montage sur poteau facilite le montage de l'unité nécessitant l'utilisation d'un combinaison de supports.

- 3 Procéder au montage sur mur selon la procédure 3 à 9 des pages 3 à 4.

-Installer deux détecteurs en positions opposées

- 1 Avec un tournevis ou un outil similaire, percer les entrées défonçables (x4) dans le boîtier arrière comme indiqué.

Remarque>>

- Choisir une paire différente d'entrées défonçables. Les paires d'entrées défonçables sont marquées « POLE(1) » et « POLE(2) ».

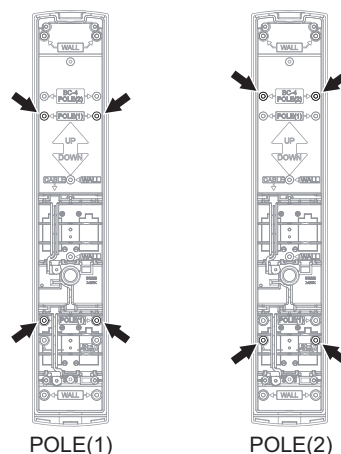

- 2 Fixer le boîtier arrière sur le poteau.

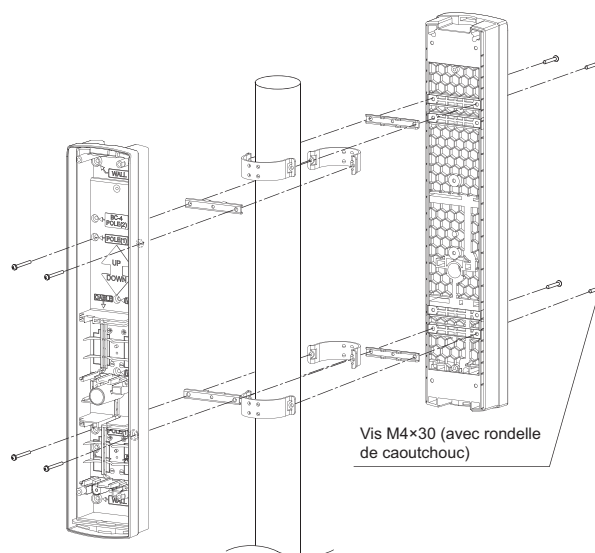

Remarque>>

- Attacher des bandes adhésives double-face sur les supports de montage sur poteau facilite le montage de l'unité nécessitant l'utilisation d'un combinaison de supports. Voir la procédure 2 de « Installer un détecteur ».

- 3 Procéder au montage sur mur selon la procédure 3 à 9 des pages 3 à 4.

3-4 MONTAGE SUR TOUR DE FAISCEAU

- Montage du détecteur

1 Sélectionner un modèle de montage en fonction de la tour qui sera utilisée.

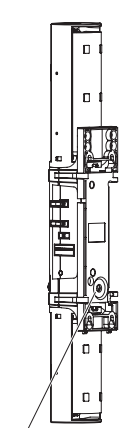
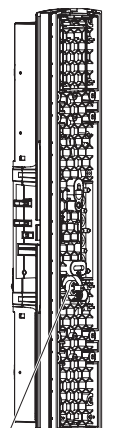
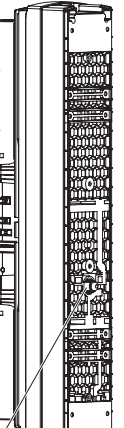
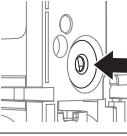
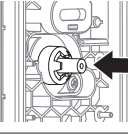
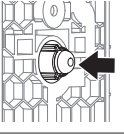
	Unité principale	Unité principale + Châssis	Unité principale + Châssis + Boîtier arrière
Modèle de montage			
	Position de l'auto protection	Position de l'auto protection	Position de l'auto protection
Position de l'auto protection			
⚠ Attention	Lors de l'utilisation de la sortie auto protection, installer le détecteur avec le contact auto protection indiqué ci-dessus en position enfoncée. Sans quoi l'auto protection mural risquerait de mal fonctionner.		

2 Lors de l'installation du détecteur sans le couvercle, verrouiller le contact auto protection avec la plaque de verrouillage sur l'émetteur ainsi que sur le récepteur.

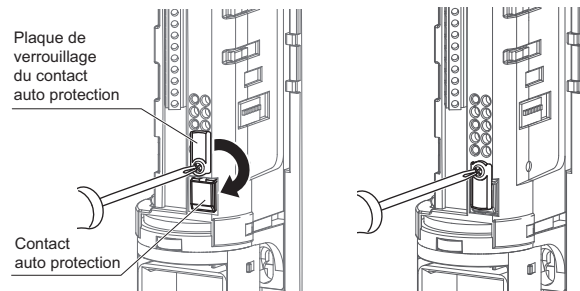

- ① Desserrer la vis et pivoter la plaque de verrouillage du contact auto protection.
- ② Resserrer la vis pour verrouiller le contact auto protection.

⚠ Attention

- Le sélecteur de position n'est pas reconnu lorsque la bague d'autoprotection est insérée. Enlever la bague d'autoprotection avant de sélectionner une fonction avec le sélecteur. **!**
- Après réglage, assurer que la bague d'autoprotection est insérée pour vérifier que toutes les LED sont éteintes. Les LED restent allumées sans la bague d'autoprotection, ce qui fait consommer plus de courant des batteries. **!**
- La sortie des points de test est hors service quand la bague d'autoprotection est insérée. **!**
- Lorsqu'on insère la bague d'autoprotection, le point de test de l'alignement du faisceau est mis hors service. Réaliser la procédure d'alignement avant d'insérer la bague d'autoprotection. **!**

- Montage du détecteur séparément du boîtier arrière

1 Bien enlever la protection étanche.

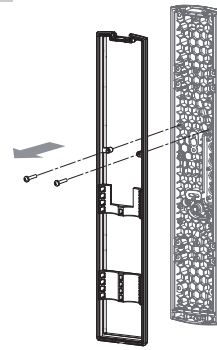

Remarque>>

- Enlever les deux vis qui fixent la protection étanche.

2 Ouvrir le trou de câblage sur le dessus de l'unité principale avec une pince comme indiqué.

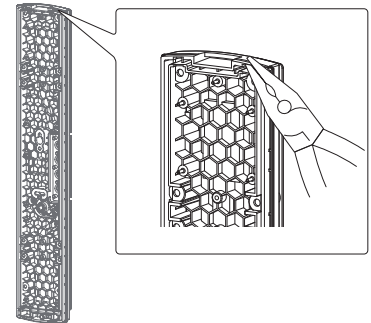

3 Fixer le boîtier arrière et l'unité principale.

Remarque>>

- Lors du montage du boîtier arrière et de l'unité principale, utiliser une rallonge avec un connecteur EC-4 (option).

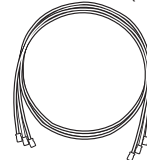

Rallonge avec connecteur EC-4

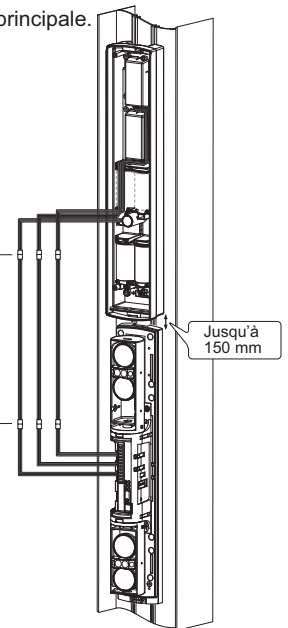

3-5 EXEMPLE DE CAS PARTICULIER DE MONTAGE

1 Éviter d'installer l'émetteur et le récepteur face l'un à l'autre à travers le coin du couvercle.

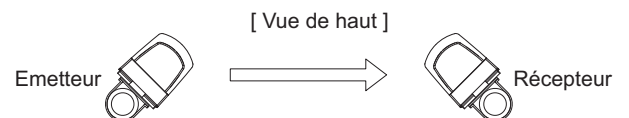

2 En cas d'installation de cette sorte, la portée de détection maximale doit être la moitié de la portée de détection originale. (Ceci afin de compenser l'atténuation du faisceau par le coin du couvercle.)

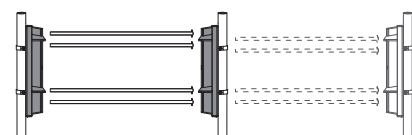

ex) SL-200QN 60m/200ft. → 30m/100ft.

3-6 CABLAGE

Ce produit est livré avec un câblage supposant qu'on utilise les transmetteurs radio N.C.
Raccorder les câbles du boîtier arrière (Jaune/Jaune-blanc, Vert/Vert-blanc, et Noir/Noir-blanc) au bornes correspondantes sur le transmetteur radio.

Récepteur

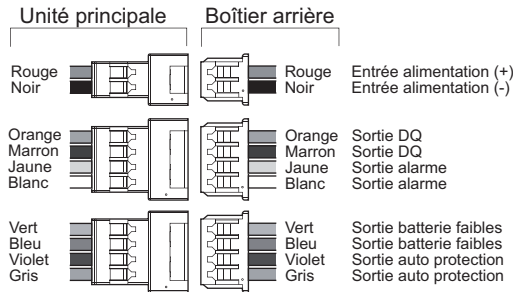

Unité principale

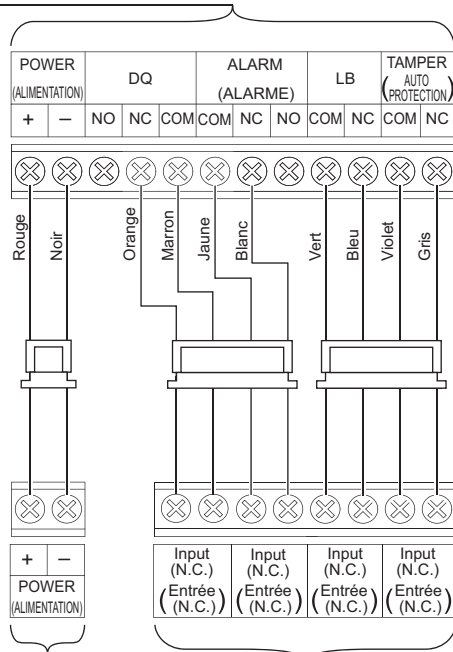
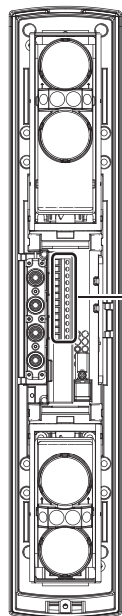

Boîtier arrière

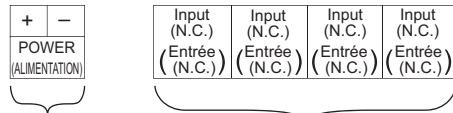
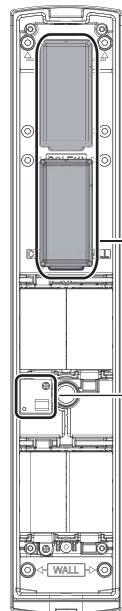

Remarque>>

- Afin de procéder au câblage comme indiqué ci-dessus, deux transmetteurs radio sont nécessaires et l'un d'eux doit avoir deux sorties.

Emetteur

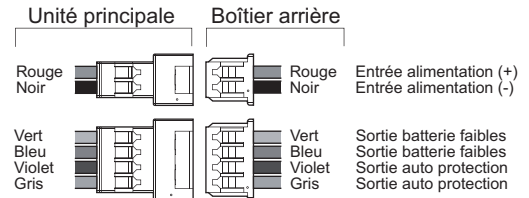

Unité principale

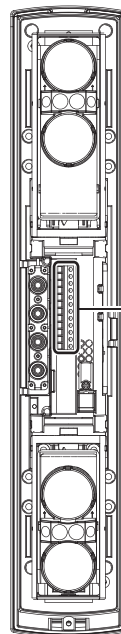

Back box

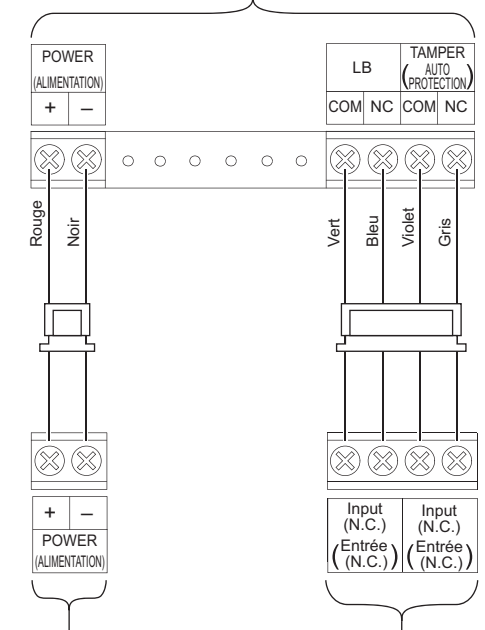
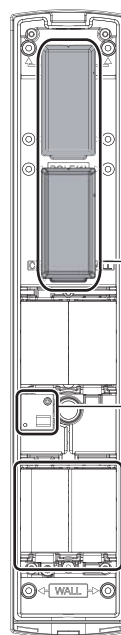

Transmetteur radio

Avertissement

- Lors de l'utilisation d'une BCU-4 (option), bien lire le manuel de la BCU-4. Ne pas insérer de batteries dans le transmetteur radio. Cela pourrait provoquer un incendie ou une explosion.

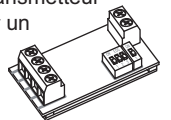

Remarques>>

- Afin de contrôler toutes les sorties de signaux de manière indépendante, inclure un transmetteur radio avec quatre entrées ou bien utiliser deux transmetteurs radio avec deux entrées chacun.
- Si un transmetteur radio a seulement une sortie N.O., la sortie batterie faibles et la sortie auto protection ne peuvent être utilisées. Intervertir la sortie D.Q. et la sortie alarme de N.C. à N.O.
- Si vous souhaitez utiliser la sortie D.Q., partager le terminal avec la sortie alarme, batterie faibles, ou auto protection. Pour plus d'information sur le câblage, voir le diagramme de câblage dans « Réglage de la sortie D.Q. » dans « 4-3 » en page 10.
- L'alimentation électrique peut être partagée entre le boîtier arrière et le transmetteur radio en utilisant l'unité d'utilisation commune des batterie BCU-4 (option).

4 REGLAGES

4-1 FONCTION

1 COMMUTATEUR DIP

Récepteur

- Sélecteur de fréquence de faisceau 4 canaux
- Commutateur à minuterie pour économiser les batterie
- Commutateur fonction sortie intermittente
- Commutateur 1 d'ajustement d'interruption du faisceau
- Commutateur 2 d'ajustement d'interruption du faisceau

POSITION SÉLECTEUR	ON	1	2	3	4	5	6
SL-350QFR		1	2	3	4	5	6
SL-350QNR		-	-	1	2	3	4

Emetteur

- Sélecteur de fréquence de faisceau 4 canaux
- Commutateur à minuterie pour économiser les batterie
- Commutateur fonction sortie intermittente

POSITION SÉLECTEUR	ON	1	2	3	4
SL-350QFR		1	2	3	4
SL-350QNR		-	-	1	2

2 4 SELECTEURS DE FREQUENCE DE CANAL DE FAISCEAU (SL-350QFR UNIQUEMENT)

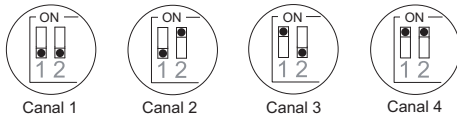

Le sélecteur de 4 canaux de fréquences de faisceau peut être utilisé pour éviter les interférences qui peuvent survenir quand on utilise plusieurs faisceau sur longue distance ou dans les applications d'empilement de faisceaux.

- Utiliser l'interrupteur fourni pour sélectionner parmi 4 fréquences de faisceau.
- Vérifier que le récepteur et l'émetteur qui se font face sont réglés sur le même canal.
- Les applications avec plus d'un double empilement sont impossibles.

Remarque>>

• Toujours commuter les fréquences sur DEUX canaux séparés lorsqu'on empile les unités l'une sur l'autre. (Voir exemple suivant) L'unité supérieure est sur le canal 1 alors que l'unité inférieure est sur le canal 3. On aurait aussi pu utiliser les canaux 2 et 4.

a) Protection du double empilement

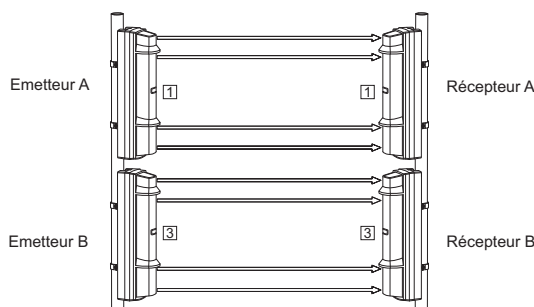

Comme le récepteur B peut recevoir le faisceau infrarouge de l'émetteur A, choisir les fréquences comme indiqué dans la figure ci-dessus. (Dans la figure, chaque numéro dans le carré indique un numéro de canal.)

b) Protection sur longue distance

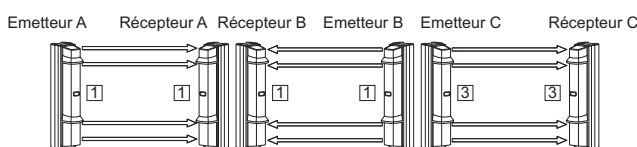

Comme le récepteur C peut recevoir le faisceau infrarouge de l'émetteur A, choisir les fréquences comme indiqué dans la figure ci-dessus.

c) Protection d'un double empilement sur longue distance

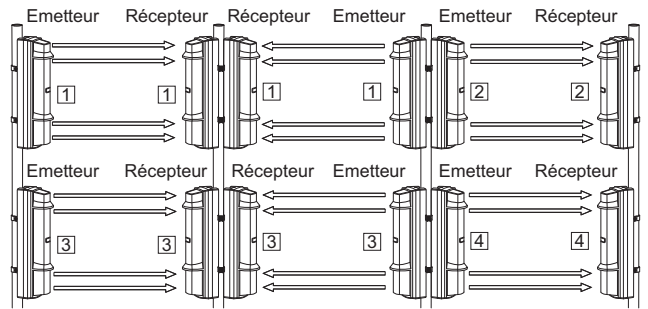

Remarque>>

- Une superposition supérieure à deux est impossible.

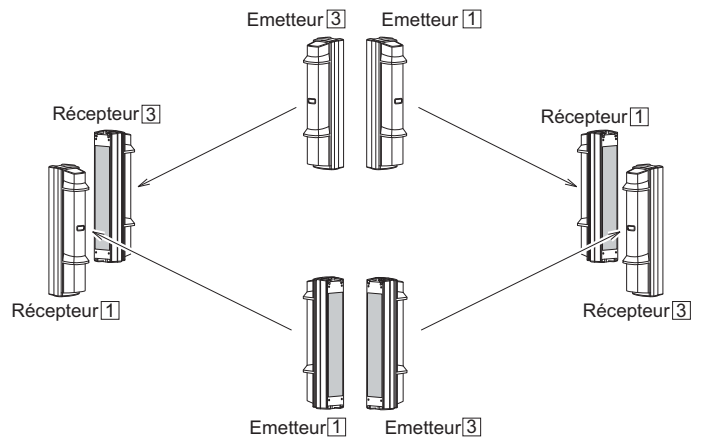

d) Protection périmétrique

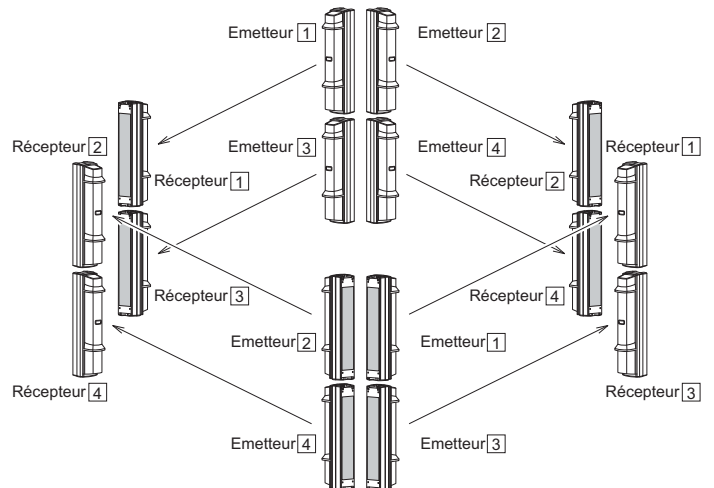

e) Protection périmétrique dans une configuration à empilement



⚠ Avertissement

- Ne pas essayer d'installer ce produit avec tout autre détecteur photoélectrique. Le détecteur pourrait ne pas fonctionner ou ne pas répondre aux mouvements. 
- Si le récepteur de ce produit reçoit le faisceau du détecteur photoélectrique câblé, il pourrait causer une fausse alarme.
- Au cas où vous installeriez le détecteur photoélectrique sur batterie avec un détecteur photoélectrique câblé sur le même site, assurez-vous que l'émetteur câblé ne peut affecter aucun récepteur sur batterie pour éviter des interférences entre les détecteurs photoélectriques. 

4-2 ALIGNEMENT OPTIQUE

L'alignement optique est un réglage important pour augmenter la fiabilité. Suivez bien les étapes de réglage de 1 à 5 décrites ci-dessous pour obtenir le niveau de sortie maximum du jack de surveillance.

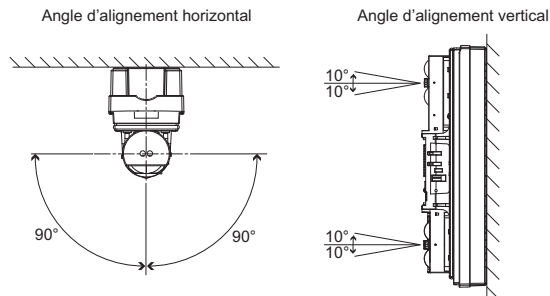

1 Procéder à un réglage approximatif de l'angle horizontal.

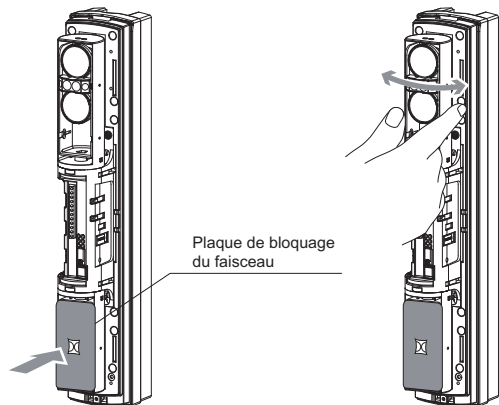

Remarques>>

- Installer la plaque de blocage du faisceau sur l'unité inférieure et commencer ensuite l'alignement de l'unité supérieure.
- La plaque de blocage du faisceau est attachée sur l'arrière du couvercle.
- Remettre la plaque de blocage du faisceau sur le couvercle après utilisation.

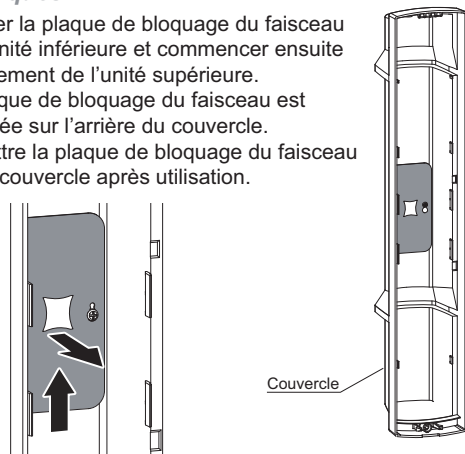

2 Regarder dans le viseur et procéder à un alignement plus précis des angles horizontaux et verticaux à l'aide de la molette d'alignement.

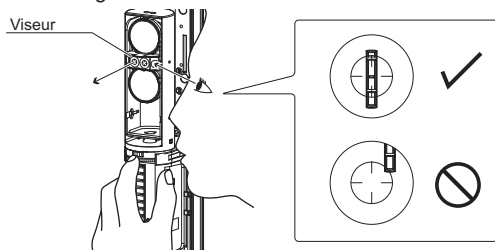

Remarque>>

< Comment regarder dans le viseur >

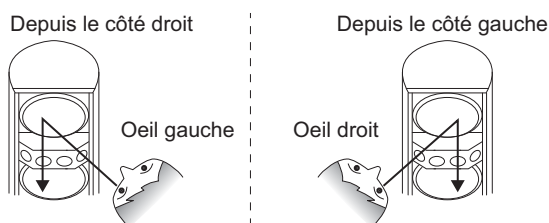

Remarque>>

Se référer au diagramme ci-dessous et procéder à un alignement précis pour l'alignement horizontal et vertical.

Tourner la petite molette pour l'alignement horizontal.

Tourner la grande molette pour l'alignement vertical.

- Dans le sens des aiguilles d'une montre : vers le haut
- Dans le sens inverse des aiguilles d'une montre : vers le bas

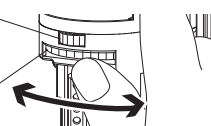

⚠ Avertissement

- Ne pas regarder de fortes sources de lumière telles que la lumière du soleil à travers le viseur.

⚠ Attention

- Ne pas toucher la lentille pendant l'ajustement optique.

3 Après l'alignement avec le viseur, faire l'alignement avec le voltmètre pour un alignement optique plus précis. Régler la gamme du voltmètre sur 5 à 10 VCC. Après vérification du niveau de réception de l'axe optique au moyen du voyant LED de niveau, faire un réglage précis pour l'émetteur et le récepteur avec le voltmètre jusqu'à atteindre le niveau de sortie "Excellent".

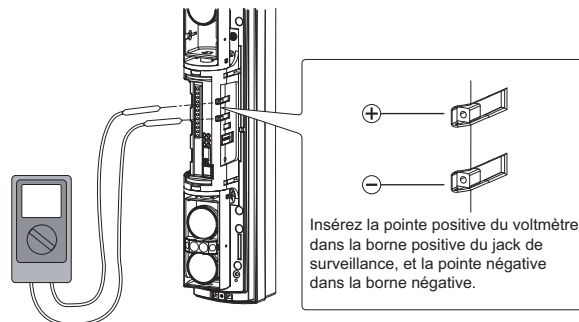

4 Ajuster les angles horizontaux et verticaux tout en vérifiant le statut de réception de lumière avec la LED indicatrice d'alarme sur le récepteur associé.

Récepteur

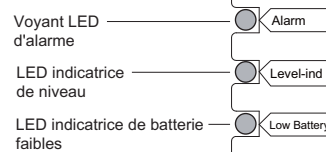

LED indicatrice de niveau	Lumière interrompue	Lumière reçue		
	ON (Rouge)	Cignotement rapide	Cignotement lent	OFF
Niveau d'ajustement	●	●●●	●●●●	○
Sortie du jack de surveillance	0 V	▷	1,0 V ▷ 2,4 V ▷ 2,8 V ▷	

⚠ Attention

- Le voyant LED d'alarme est un outil d'aide pour faciliter l'alignement. Assurez-vous de réaliser réglage précis pour obtenir le niveau maximum de sortie du point de test.
- La LED indicatrice de niveau ne doit être utilisée que pour un alignement sommaire. Pour un alignement plus précis, toujours utiliser le niveau de sortie prise moniteur.

5 Procéder aux réglages 1 à 4 pour l'unité inférieure également.

4-3 REGLAGES OPTIONNELS

1 REGLAGE DE L'INTERRUPTION DU FAISCEAU

Le réglage d'usine est de 50 ms pour un fonctionnement normal. Selon la vitesse d'une cible supposée, choisissez un réglage spécifique parmi 4. Régler les interrupteurs du réglage de l'interruption de faisceau du récepteur selon la vitesse de l'objet à détecter.

POSITION DU SELECTEUR	ON																							
SL-350QFR	1	2	3	4	5	6	1	2	3	4	5	6	1	2	3	4	5	6	1	2	3	4	5	6
SL-350QNR	-	-	1	2	3	4	-	-	1	2	3	4	-	-	1	2	3	4	-	-	1	2	3	4
Temps de coupure	Course (50 ms)						Jogging (100 ms)						Marche (250 ms)						Mouvement lent (500 ms)					

2 MINUTERIE D'ECONOMIE DE BATTERIE

L'actionnement de la sortie d'alarme est limité par une temporisation à 2 minutes. Même s'il y a des causes continues d'alarme, la sortie d'alarme ne fonctionne qu'une fois par période programmée.

	Récepteur				Emetteur						
Marche	1	2	3	4	1	2	3	4	• Sortie d'alarme : 1 sortie/2 minutes		
Arrêt	1	2	3	4	1	2	3	4	• Sortie D.Q. : 1 sortie/2 minutes		
SL-350QFR	1	2	3	4	1	2	3	4	• Sortie batterie faible : 1 sortie/15 minutes		
SL-350QNR	-	-	1	2	3	4	-	-	1	2	

⚠ Attention

- Enlever **toutes** les batteries avant de les remplacer par des neuves. Si on ne respecte pas cela, le voyant LED de batterie faible ne sera pas réinitialisé et continuera de clignoter.

3 FONCTION SORTIE INTERMITTENTE

Quand on utilise la configuration sans fil, qui n'est pas capable de déterminer si la sortie d'alarme est en marche, le réglage de la fonction de sortie intermittente en position ON allume la sortie intermittente d'alarme. Cela configure le transmetteur radio pour l'envoi d'alarmes à des intervalles de temps spécifiques.

	Récepteur				Emetteur						
Marche	1	2	3	4	1	2	3	4	• Sortie d'alarme : 1 sortie/1 minute		
Arrêt	1	2	3	4	1	2	3	4	• Sortie D.Q. : 1 sortie/1 minute		
SL-350QFR	1	2	3	4	1	2	3	4	• Sortie batterie faible : 1 sortie/5 minutes		
SL-350QNR	-	-	1	2	3	4	-	-	1	2	

4 SORTIE D.Q. (disqualification environnementale)

D.Q. enverra un signal défaut si la force du faisceau est inférieure au niveau acceptable, pendant plus de 20 secondes, à cause de la pluie, de la neige ou d'un brouillard épais.

< Diagramme de temps de fonctionnement >

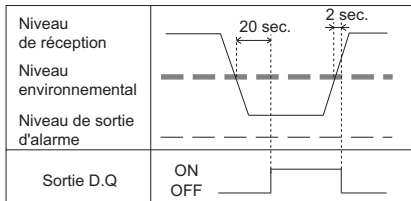

< Exemple de câblage >

D.Q. et ALARME sortent séparément.

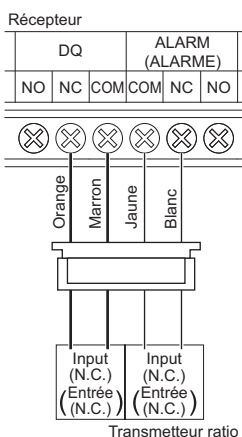

Annuler la sortie ALARME par mauvais temps

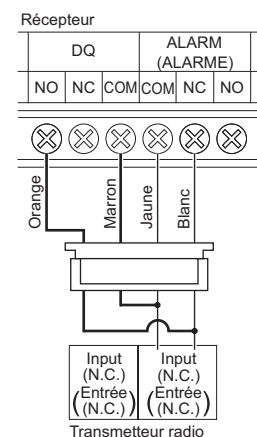

⚠ Attention

- Ce circuit règle N.O. pour une sortie batterie faible, tandis que N.C. sert pour une alarme. Assurez-vous d'utiliser des transmetteur radio prêts pour N.O. pour cette configuration. Coupez la temporisation d'économie de batterie et la sortie intermittente quand vous appliquez cet exemple de câblage.

5 VERIFICATION DU FONCTIONNEMENT

5-1 VOYANT LED

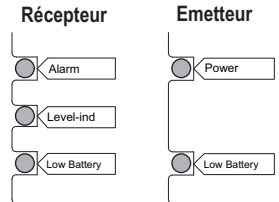

	Détection (interruption du faisceau)	Normal	Alimentation pile faible
ALARME (Récepteur)	Marche	Arrêt	—
ALIMENTATION (Emetteur)	Marche	Marche	—
BATTERIE FAIBLES (Récepteur et émetteur)	—	—	Clignote

5-2 VERIFICATION DU FONCTIONNEMENT

Vérifiez le fonctionnement après la fin de l'installation.

- Voir « 4-3 2 MINUTERIE D'ECONOMIE DE BATTERIE » pour désactiver le mode économie de batterie.
- Vérifiez que le voyant d'alarme est éteint. S'il est allumé même sans blocage des faisceaux, refaites l'alignement optique.

Récepteur

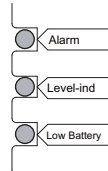

- Vérifiez que les voyants de batterie faible sont éteints sur l'émetteur et le récepteur. Si la LED clignote, la puissance de la batterie est faible. Remplacez avec des batteries neuves.
- Faites un test de marche pour vérifier que le voyant LED sur le récepteur s'allume quand le piéton passe dans le faisceau.

Bien faire le test de marche sur les trois points suivants :

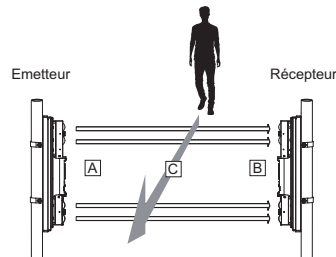

- En face de l'émetteur
- En face du récepteur
- À mi-chemin entre l'émetteur et le récepteur

Le détecteur est correctement installé lorsque le LED pour sortie d'alarme s'allume pendant le test de marche aux trois points différents.

⚠ Attention

- Pour conserver du batterie, vérifiez que les marche suivants sont correctement appliqués :
 - Quand le détecteur est installé sur un poteau ou un mur, vérifiez que le capot est bien fermé.
 - Quand le détecteur est installé dans la colonne, vérifiez que la bague d'autoprotection soit correctement installée. (voir P.6 Attention)

6 DEPANNAGE

6-1 DEPANNAGE

PROBLÈME	CAUSE POSSIBLE	ACTION CORRECTRICE
Les LEDs ne sont pas allumées. (émetteur/récepteur)	Polarité des batterie inversée.	Vérifier la polarité de batterie.
L'indicateur de batterie faibles clignote même alors que les batterie ont été insérées. (émetteur/récepteur)	Polarité des batterie inversée.	Vérifier la polarité de batterie.
L'alarme ne s'active pas.	Réflexion des faisceaux sur le sol ou le mur.	Ré-aligner les faisceaux afin de les écarter du sol ou du mur.
	Le faisceau n'a pas été interrompu.	Interrompre les quatre faisceaux.
L'alarme fonctionne en continue.	Les canaux de l'émetteur et du récepteur sont différents.	Régler l'émetteur et le récepteur sur le même canal.
	Détecteurs photoélectriques pour longue distance multiples ou empilement de faisceaux.	Régler les canaux sur 1-3, 2-4 ou 1-4.
	L'alignement optique n'a pas été effectué correctement.	Voir « 4-2 ALIGNEMENT OPTIQUE » en page 9.
Les batteries se vident trop rapidement.	Le contact auto protection n'a pas été réglé correctement.	Installer le couvercle ou la plaque de verrouillage de l'auto protection correctement.
Le givre, la neige ou de fortes pluies provoquent des fausses alarmes.	L'alignement optique n'est pas optimisé.	Voir « 4-2 ALIGNEMENT OPTIQUE » en page 9 et refaire l'alignement.
Sortie inappropriée	Le câblage est incorrect.	Refaire un câblage correct.
L'auto protection mural ne s'active pas.	Les vis entre le châssis et le boîtier arrière sont desserrées.	Serrer complètement les vis.
	La protection étanche sur le boîtier arrière est mal installée.	Retirer le châssis du boîtier arrière et ajuster la protection étanche dans le châssis.

7 DIMENSIONS

7-1 DIMENSIONS

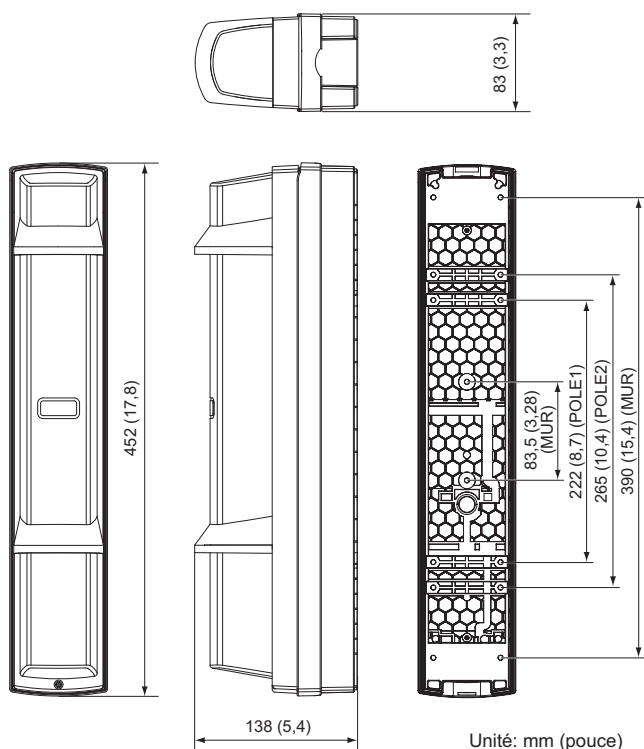

8 SPECIFICATIONS

8-1 SPECIFICATIONS

Modèle	SL-350QFR	SL-350QNR
Portée maximum de détection	100 m/350 ft.	
Portée maximum	1000 m/3500 ft.	
Méthode de détection	Détection d'interruption des quadruples faisceaux infrarouges	
Fréquences de faisceau sélectionnables	4 canaux	
Période d'interruption	Variable entre 50/100/250/500 ms (4 étapes)	
Source d'alimentation	Recommandée : 3.6 V, 13.0 Ah Batteries au lithium LSH20 fabriquées par SAFT Gamme de fonctionnement : 3.2 V - 4.0 V batteries au lithium Emetteur : 2 ou 4 unités, Récepteur : 2 ou 4 unités	
Consommation de courant	745 µA Emetteur: 420 µA + Récepteur: 325 µA (à 25°C, 3.6 Vcc)	
Durée de vie des batteries * **	Emetteur : environ 4 ans Récepteur : environ 5 ans	
Sorties	Sortie d'alarme	Interrupteur statique forme C : 3.6 Vcc, 0.01 A
	Période d'alarme	2 sec (±1) (Nominal)
	Sortie D.Q.	Interrupteur statique forme C : 3.6 Vcc, 0.01 A (Récepteur uniquement)
	Sortie batterie basse	N.C. (Interrupteur statique) : 3.6 Vcc, 0.01 A
Indications	Sortie AP capot avant (couvercle, boîtier arrière, unité principale)	N.C. (Interrupteur mécanique) : 3.6 Vcc, 0.01 A S'ouvre quand le couvercle, l'unité principale ou le boîtier arrière sont retirés.
	Alarme (Récepteur)	Alarme : marche Réception de lumière : arrêt
	Niveau (Récepteur)	Non réception de lumière : arrêt Réception de lumière : Clignote ou arrêt
	Alimentation (Emetteur)	Alimentation marche : marche Alimentation arrêt : arrêt
Batterie faibles	Réduction de la tension : clignote	
Température de fonctionnement	-20°C - +60°C (-40°F - 140°F)	
Humidité de fonctionnement	95 % (max.)	
Angle d'alignement	±90° Horizontal, ±10° Vertical	
Dimensions	Hauteur x Largeur x Profondeur mm (inch): 452 (17.9) x 83 (3.3) x 138 (5.4)	
Poids	3300 g (Poids total de l'émetteur + récepteur, à l'exclusion des accessoires)	
Indice de protection	IP65	

Les spécifications et design sont sujets à modifications sans information préalable de notre part.

* Les valeurs sont basées pour une utilisation sous une température ambiante de 20 à 25°C. (LSH-20 x2 pcs)

** L'utilisation de batteries autres que celles recommandées peut réduire la durée de vie des batterie.

REMARQUE

Ces appareils sont conçus pour détecter un intrus et pour actionner un panneau de contrôle d'alarme. Comme ils font partie d'un système complet, nous ne pouvons accepter aucune responsabilité pour aucun dommage ou autre conséquence d'une intrusion. Ces produits sont conformes à la Directive EMC 2004/108/EC.

9 OPTIONS

9-1 OPTIONS

ABC-4 : Capuchon anti-oiseaux

Empêche les oiseaux et autres petits animaux de s'approcher du détecteur afin de réduire les fausses alarmes. Protège la partie avant du détecteur du ruissellement de la pluie et de la neige afin de maintenir la sensibilité à un état optimal.

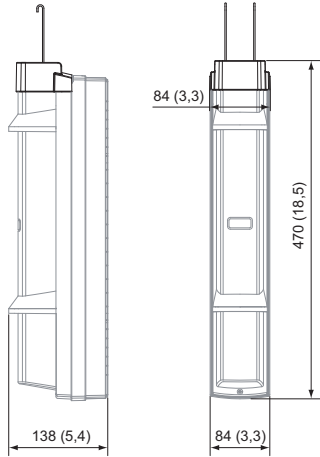

Unité : mm (pouce)

BC-4 : Couvercle arrière

Cache la partie arrière d'un détecteur monté sur poteau.

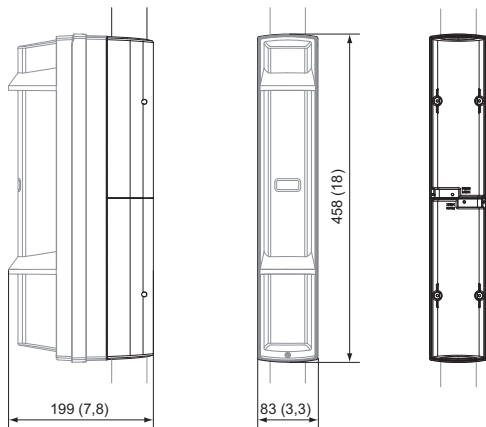

Unité : mm (pouce)

PSC-4 : Couvercle pour détecteur montés sur poteau dos à dos.

Cache l'interstice entre des détecteurs montés sur poteau dos à dos.

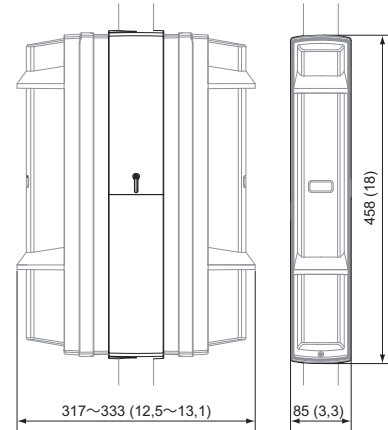

Unité : mm (pouce)

BCU-4 : Unité d'utilisation commune des batteries

Partage l'alimentation électrique et les signaux de batterie faibles entre l'unité principale et le transmetteur radio.

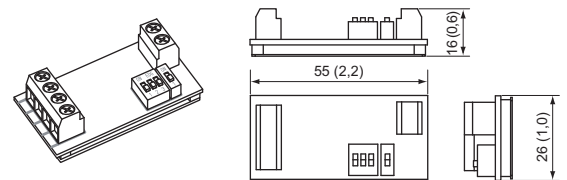

Unité : mm (pouce)

BAU-4 : Unité d'alignement du faisceau

Ajuste l'axe optique automatiquement. (récepteur uniquement)

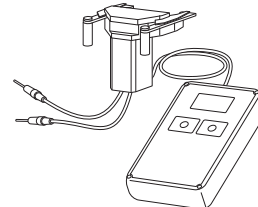

EC-4 : Rallonge avec connecteur

Rallonge les câbles vers le boîtier arrière et l'unité principale lors de l'installation dans une colonne.

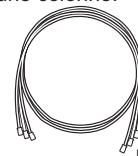

Longueur du câble : 500 mm (19,7 pouce)



OPTEX CO., LTD. (JAPAN)

(ISO 9001 Certified)
(ISO 14001 Certified)
5-8-12 Ogoto Otsu
Shiga 520-0101
JAPAN
TEL:+81-77-579-8670
FAX:+81-77-579-8190
URL:<http://www.optex.co.jp/e/>

OPTEX INCORPORATED (USA)

TEL:+1-909-993-5770
Tech:(800)966-7839
URL:<http://www.optexamerica.com/>

OPTEX (EUROPE) LTD. (UK)

TEL:+44-1628-631000
URL:<http://www.optex-europe.com/>

OPTEX SECURITY SAS (FRANCE)

TEL:+33-437-55-50-50
URL:<http://www.optex-security.com/>

OPTEX SECURITY Sp.z o.o. (POLAND)

TEL:+48-22-598-06-55
URL:<http://www.optex.com.pl/>

OPTEX KOREA CO., LTD. (KOREA)

TEL:+82-2-719-5971
URL:<http://www.optexkorea.com/>

OPTEX (DONGGUAN) CO., LTD. SHANGHAI OFFICE (CHINA)

TEL:+86-21-34600673
URL:<http://www.optexchina.com/>