



**HIKVISION**

# **Enregistreurs vidéo numériques**

## **Manuel de l'utilisateur**

**UD.6L0202D1874A01**

Ce manuel s'adresse aux utilisateurs d'enregistreurs vidéo numériques (DVR) TVI. Il fournit des instructions concernant l'utilisation du produit. Le logiciel intégré au produit est régi par le contrat de licence utilisateur associé.

### **À propos de ce manuel**

Ce manuel est soumis à la législation nationale et internationale sur la protection des droits d'auteur. Tous les droits sur ce manuel sont réservés à Hangzhou Hikvision Digital Technology Co., Ltd (« Hikvision »). Ce manuel ne doit en aucun cas être reproduit, modifié, traduit ou distribué, partiellement ou intégralement, par quelque procédé que ce soit, sans l'autorisation écrite préalable de Hikvision.

### **Les marques commerciales**

#### ***HIKVISION***

et les autres marques de Hikvision sont la propriété de Hikvision ; ce sont les marques déposées ou en cours d'homologation de Hikvision et/ou ses filiales. Les autres marques mentionnées dans ce manuel sont la propriété de leurs détenteurs respectifs. Aucun droit ou licence d'utilisation de ces marques n'est accordé sans autorisation explicite.

### **Avis de non-responsabilité**

DANS LES LIMITES AUTORISÉES PAR LA LOI, HIKVISION N'OFFRE AUCUNE GARANTIE, EXPRESSE OU IMPLICITE, Y COMPRIS, ENTRE AUTRES, LES GARANTIES TACITES DE VALEUR MARCHANDE ET D'ADÉQUATION À UN USAGE SPÉCIFIQUE DU PRÉSENT MANUEL. HIKVISION N'OFFRE AUCUNE GARANTIE ET DÉCLINE TOUTE RESPONSABILITÉ CONCERNANT L'UTILISATION DU MANUEL OU L'EXACTITUDE, LA PRÉCISION OU LA FIABILITÉ DE SON CONTENU. VOUS UTILISEZ CE MANUEL À VOS PROPRES RISQUES ET SOUS VOTRE ENTIÈRE RESPONSABILITÉ.

DANS LES LIMITES FIXÉES PAR LA LOI, HIKVISION, SES DIRIGEANTS, SES CADRES, SES EMPLOYÉS OU SES AGENTS NE PEUVENT EN AUCUN CAS ÊTRE TENUS POUR RESPONSABLES DES DOMMAGES SPÉCIAUX, ACCESSOIRES, INDUITS OU INDIRECTS, Y COMPRIS, ENTRE AUTRES, LE MANQUE À GAGNER, LES INTERRUPTIONS D'ACTIVITÉ, LES VIOLATIONS DE LA SÉCURITÉ, OU LA PERTE DE DONNÉES OU DE DOCUMENTATION DÉCOULANT DE L'UTILISATION OU DE L'IMPOSSIBILITÉ D'UTILISER LE MANUEL HIKVISION, MÊME SI HIKVISION EST INFORMÉE DE L'ÉVENTUALITÉ DE TELS PRÉJUDICES.

CERTAINES JURIDICTIONS N'AUTORISANT PAS L'EXCLUSION OU LA LIMITATION DE RESPONSABILITÉ AFFÉRENTE, OU CERTAINS PRÉJUDICES, LES RÉSERVES CI-DESSUS PEUVENT NE PAS VOUS CONCERNER.

### **Avis de confidentialité**

La législation relative à la surveillance varie d'une juridiction à l'autre. Avant d'utiliser ce produit à des fins de surveillance, assurez-vous de sa conformité à la législation en vigueur dans votre juridiction.

### **Prise en charge**

Pour toute question, n'hésitez pas à contacter votre revendeur.

## Réglementation

### FCC

**Conformité FCC :** Cet équipement a été testé et déclaré conforme aux réserves applicables aux appareils numériques en vertu de l'article 15 des règles de la FCC. Ces réserves visent à protéger, dans les limites du raisonnable, contre les interférences nuisibles de l'utilisation de l'équipement dans un environnement commercial. Cet équipement produit, utilise et peut émettre des ondes radio. S'il n'est pas installé et utilisé conformément aux instructions du manuel, il peut perturber les communications radio. L'utilisation de cet équipement dans une zone résidentielle est susceptible de produire des interférences nuisibles. Dans ce cas, l'utilisateur est tenu d'y remédier à ses frais.

### Conditions de la FCC

Cet appareil répond aux critères de l'article 15 des règles de la FCC. Son utilisation est soumise aux deux conditions suivantes :

1. Cet appareil ne doit pas produire d'interférences nuisibles.
2. Cet appareil doit accepter les interférences provenant de l'extérieur, y compris celles qui peuvent nuire à son fonctionnement.

## Déclaration de conformité UE



Ce produit et, le cas échéant, les accessoires fournis portent la marque « CE » attestant leur conformité aux normes européennes harmonisées en vigueur regroupées dans la directive sur les basses tensions 2006/95/EMC, la directive sur les émissions électromagnétiques 2004/108/CE et la directive « RoHS » 2011/65/EU.



2012/19/EU (directive WEEE) : En Union Européenne, les produits portant ce pictogramme ne doivent pas être déposés dans une décharge municipale où le tri des déchets n'est pas pratiqué. Pour un recyclage adéquat, renvoyez ce produit à votre revendeur local lors de l'achat d'un nouvel équipement équivalent, ou déposez-le dans un lieu de collecte prévu à cet effet. Pour plus d'informations, consultez le site suivant :

[www.recyclethis.info](http://www.recyclethis.info).



2006/66/CE (directive sur les batteries) : Ce produit renferme une batterie qui ne doit pas être déposée dans une décharge municipale où le tri des déchets n'est pas pratiqué en Union européenne. Pour plus de précisions sur la batterie, reportez-vous à sa documentation. La batterie porte ce pictogramme, qui peut inclure la mention Cd (cadmium), Pb (plomb) ou Hg (mercure). Pour la recycler correctement, renvoyez la batterie à votre revendeur ou déposez-la à un point de collecte prévu à cet effet. Pour plus d'informations, consultez le site suivant :

[www.recyclethis.info](http://www.recyclethis.info).

## Conseils de prévention et précautions

Avant de brancher et d'utiliser votre appareil, prenez connaissance des conseils suivants :

- Assurez-vous que l'unité est installée dans un endroit bien ventilé et exempt de poussière.
- Cette unité est conçue pour être utilisée en intérieur.
- Évitez toute présence de liquides à proximité de l'appareil.
- Assurez-vous que les conditions environnementales sont conformes aux spécifications du fabricant.
- Assurez-vous que l'unité est correctement installée dans un rack ou sur une étagère. En cas de chocs importants ou de secousses, les composants électroniques sensibles de l'appareil peuvent être endommagés.
- Dans la mesure du possible, utilisez l'appareil avec une alimentation sans interruption (onduleur).
- Éteignez l'appareil avant de brancher ou de débrancher des accessoires et des périphériques.
- Vous devez utiliser un disque dur recommandé par le fabricant.
- Une mauvaise utilisation de la batterie ou un remplacement erroné comporte un risque d'explosion. Ne la remplacez que par une batterie identique ou de type équivalent. Mettez les batteries usagées au rebut conformément aux instructions du fabricant.



### **CHANGER LE MOT DE PASSE PAR** **DÉFAUT**

*Le mot de passe par défaut (12345) du compte Admin est utilisé uniquement pour la première connexion. Vous devez **obligatoirement** le changer pour mieux vous prémunir contre des risques tels que les accès sans autorisation au produit, susceptibles d'empêcher celui-ci de fonctionner correctement et/ou d'avoir d'autres conséquences indésirables.*

*Pour protéger votre vie privée, nous conseillons vivement de remplacer le mot de passe par un autre de votre choix (8 caractères minimum, combinant majuscules et minuscules, chiffres et caractères spéciaux), afin de renforcer la sécurité de votre produit.*

Merci d'avoir acheté notre produit. Pour toute question ou demande particulière, contactez, votre revendeur. Les chiffres figurant dans ce manuel sont donnés uniquement à titre de référence.

Ce manuel concerne les modèles du tableau suivant.

Série	Modèle	Type
DS-7100HGHI-SH	DS-7104HGHI-SH DS-7108HGHI-SH	DVR réseau
DS-7100HQHI-SH	DS-7104HQHI-SH	DVR réseau
DS-7100HGHI-E1	DS-7104HGHI-E1 DS-7108HGHI-E1 DS-7116HGHI-E1	DVR réseau
DS-7200HGHI-SH	DS-7204HGHI-SH DS-7208HGHI-SH DS-7216HGHI-SH	DVR réseau
DS-7200HQHI-SH	DS-7204HQHI-SH DS-7208HQHI-SH	DVR réseau
DS-7200HGHI-E1	DS-7204HGHI-E1 DS-7208HGHI-E1 DS-7216HGHI-E1	DVR réseau
DS-7200HGHI-E2	DS-7208HGHI-E2 DS-7216HGHI-E2	DVR réseau
DS-7300HGHI-SH	DS-7304HGHI-SH DS-7308HGHI-SH DS-7316HGHI-SH DS-7324HGHI-SH DS-7332HGHI-SH	DVR réseau
DS-7300HQHI-SH	DS-7304HQHI-SH DS-7308HQHI-SH DS-7316HQHI-SH	DVR réseau
DS-8100HGHI-SH	DS-8104HGHI-SH DS-8108HGHI-SH DS-8116HGHI-SH DS-8124HGHI-SH DS-8132HGHI-SH	DVR réseau
DS-8100HQHI-SH	DS-8104HQHI-SH DS-8108HQHI-SH DS-8116HQHI-SH	DVR réseau
DS-9000HQHI-SH	DS-9004HQHI-SH DS-9008HQHI-SH DS-9016HQHI-SH	DVR réseau

# Principales caractéristiques du produit

## Généralités

- Possibilité de connexion avec les caméras HD-TVI et analogiques
- Possibilité de connexion avec la caméra/dôme Coaxitron avec grande distance de transmission
- Possibilité de connexion avec les caméras IP



La connexion avec une caméra IP n'est pas reconnue par le DS-7100.

- Chaque canal reconnaît les flux doubles. Le flux principal reconnaît la résolution 1080P et les sous-flux la résolution WD1.



Le DS-7100-E1 et le DS-7200-E1/E2 reconnaissent la résolution 720P.

- Configuration indépendante de chaque canal pour la résolution, la fréquence d'image, le débit et la qualité de l'image.
- Encodage du flux composite vidéo et du flux audio/vidéo ; synchronisation audio et vidéo pendant l'encodage du flux composite.
- Filigrane.

## Surveillance locale

- Sortie HDMI/VGA dans une résolution pouvant atteindre 1920×1080.
- Affichage en direct en mosaïque 1/4/6/8/9/16/25/36 images et séquence d'affichage réglable.
- L'affichage direct est commutable par groupe et manuellement ; le cycle automatique est pris en charge et l'intervalle de cycle automatique, réglable.
- Menu de réglage rapide pour l'affichage en direct.
- Possibilité de masquer le canal d'affichage en direct sélectionné.
- Détection des mouvements, des tentatives de sabotage vidéo, alarme d'anomalie vidéo, alarme de perte de signal vidéo et alarme VCA.
- Masque de confidentialité.
- Prise en charge de divers protocoles PTZ, des pré-réglages PTZ, des patrouilles et des cycles.
- Zoom avant/arrière par clic de souris et suivi PTZ par déplacement de la souris.

## Gestion des disques durs

- Sur les modèles DS-7100HGHI-SH/E1, DS-7104HQHI-SH et DS-7200HGHI-E1, il est possible de connecter 1 disque dur SATA.

Sur les modèles DS-7200HGHI&HQHI-SH et DS-7200HGHI, il est possible de connecter jusqu'à 2 disques durs SATA.

Sur les modèles DS-7300HGHI&HQHI-SH, il est possible de connecter jusqu'à 4 disques durs SATA et 1 disque eSATA.

Sur les modèles DS-8100/9000-SH, il est possible de connecter jusqu'à 8 disques durs SATA et 1 disque eSATA.

(Chaque disque a une capacité de stockage maximale de 6 To.)

- 8 disques réseau (8 disques NAS, ou 7 disques NAS + 1 disque SAN IP) peuvent être connectés.
- Prise en charge des disques eSATA pour l'enregistrement ou la sauvegarde.
- Technologie S.M.A.R.T. et détection de secteurs défectueux
- Fonction mise en sommeil de disque dur
- Propriété des DD : redondance, lecture seule, lecture/écriture (R/W).

- Gestion de groupes de disques durs.
- Gestion des quotas de disque : possibilité d'attribuer une capacité différente à des canaux différents.

### Enregistrement et lecture

- Configuration de programmation d'enregistrement pendant les congés.
- Modes d'enregistrement cyclique et non cyclique
- Paramètres d'encodage vidéo standard et de type événement.
- Plusieurs types d'enregistrement : manuel, continu, alarme, mouvement, mouvement ou alarme, mouvement et alarme, et VCA



Le DS-7100 ne prend pas en charge l'enregistrement déclenché par VCA.

- 8 périodes d'enregistrement avec types d'enregistrement distincts.
- Enregistrement avant et après événement la détection de mouvement ; heure de préenregistrement pour l'enregistrement programmé et manuel.
- Recherche d'enregistrement par événement (entrée d'alarme/détection de mouvement)
- Personnalisation des étiquettes, recherche et lecture sur étiquette
- Verrouillage et déverrouillage des fichiers d'enregistrement.
- Enregistrement local redondant.
- Recherche et lecture de fichiers d'enregistrement par numéro de caméra, type d'enregistrement, heure de début, heure de fin, etc.
- Lecture intelligente ne tenant pas compte des informations sans intérêt
- Zoom avant sur n'importe quelle zone pendant la lecture.
- Lecture inversée de plusieurs canaux à la fois.
- Prise en charge des fonctions pause, lecture rapide, lecture au ralenti, avance et retour en arrière, recherche en faisant glisser la souris sur la barre de progression.
- Lecture synchrone de 4/8/16/24/32 canaux

### Sauvegarde

- Exportation des données sur périphérique USB, SATA ou eSATA.
- Exportation de clips vidéo pendant la lecture.
- Gestion des périphériques de sauvegarde.

### Alarmes et exceptions

- Possibilité de configurer l'heure d'armement des entrées/sorties d'alarme.
- Alarme de perte de signal vidéo, de détection de mouvement, de sabotage, d'anomalie, de normes d'entrée/sortie vidéo incompatibles, de connexion illégale, de déconnexion du réseau, de conflit d'adresses IP, d'enregistrement anormal, d'erreur de DD, de DD plein, etc.
- L'alarme déclenche la surveillance en plein écran, l'alarme audio, notifie le centre de surveillance, envoie un e-mail puis déclenche l'alarme.
- Alarme de détection VCA prise en charge (détection de franchissement de ligne et d'intrusion)



Le DS-7100 ne prend pas en charge l'alarme déclenchée par VCA.

- Prise en charge d'alarme coaxiale
- Restauration automatique en cas d'anomalie du système.

### Autres fonctions locales

- Diagnostic de qualité vidéo manuel et automatique
- Les utilisateurs peuvent piloter le système au moyen de la souris et de la télécommande.

- Trois niveaux d'administration des utilisateurs. L'utilisateur de niveau administrateur peut créer des comptes d'opérateur et définir leurs droits, ainsi que limiter leur droit d'accès à un canal quelconque.
- Consignation du fonctionnement, des alarmes et des exceptions dans un journal, avec possibilité de recherche.
- Déclenchement et suppression manuels des alarmes.
- Importation et exportation du fichier de configuration du matériel.
- Détection automatique du type de caméra

#### **Fonctions réseau**

- 1 interface réseau auto-adaptative 10M/100M pour modèles DS-7100-SH, DS-7204/7208HGHI-SH, 2 interfaces réseau auto-adaptatives 10M/100M/1000M pour modèles DS-8100/9000, avec trois modes configurables : adresses multiples, équilibrage de charge, tolérance aux pannes réseau ; et 1 interface réseau auto-adaptative 10M/100M/1000M pour les autres modèles.
- IPv6 pris en charge.
- Les protocoles TCP/IP, PPPoE, DHCP, DNS, DDNS, NTP, SADP, SMTP, SNMP, NFS, iSCSI, UPnP™ et HTTPS sont pris en charge.
- Accès à l'extranet par HiDDNS
- Accès par EZVIZ Cloud P2P
- TCP, UDP et RTP pour monodiffusion.
- Mappage de ports auto/manuel par UPnP™
- Recherche, lecture, téléchargement, verrouillage et déverrouillage de fichiers d'enregistrement, et reprise de téléchargement de fichiers à distance.
- Configuration de paramètres à distance ; importation à distance de paramètres d'appareil.
- Affichage à distance de l'état du matériel, des journaux système et de l'état des alarmes.
- Utilisation du clavier à distance.
- Verrouillage et déverrouillage à distance du tableau de commande et de la souris
- Formatage de disque dur et mise à niveau de programmes à distance.
- Redémarrage et arrêt du système à distance
- Mise à niveau depuis un serveur FTP distant.
- Transmission transparente sur les canaux RS-232 et RS-485.
- Possibilité de transmettre les alarmes et les exceptions à l'hôte distant
- Démarrage/arrêt d'enregistrement à distance.
- Déclenchement/arrêt d'alarme à distance.
- Pilotage PTZ à distance.
- Acquisition JPEG à distance.
- Conversation et diffusion vocale.
- Serveur web embarqué.

#### **Évolutivité du développement**

- Kit de développement pour Windows et Linux.
- Code source de l'application disponible pour démonstration.
- Assistance et formation au système applicatif.



## Table des matières

Principales caractéristiques du produit .....	5
<b>Chapter 1 Introduction .....</b>	<b>12</b>
1.1 Panneaux avant .....	13
1.2 Télécommande IR Fonctionnement .....	24
1.3 Utilisation d'une souris USB .....	27
1.4 Méthode de saisie .....	28
1.5 Panneau arrière .....	29
<b>Chapter 2 Premiers pas .....</b>	<b>33</b>
2.1 Démarrage et arrêt du DVR .....	34
2.2 Utilisation de l'assistant de configuration standard .....	36
2.3 Changer le mot de passe administrateur par défaut .....	40
2.4 Ajout et connexion de caméras IP .....	41
2.4.1 Ajout des caméras IP en ligne .....	41
2.4.2 Modification des caméras IP connectées et configuration de protocoles personnalisés .....	46
<b>Chapter 3 Affichage en direct .....</b>	<b>48</b>
3.1 Présentation de l'affichage en direct .....	49
3.2 Fonctionnement dans le mode affichage en direct .....	50
3.2.1 Fonctionnement du panneau avant .....	51
3.2.2 Utilisation de la souris dans l'affichage en direct .....	51
3.2.3 Commuter la sortie principale/auxiliaire .....	52
3.2.4 Barre d'outils du mode affichage en direct .....	53
3.3 Encodage canal zéro .....	56
3.4 Réglage de l'affichage en direct Paramètres .....	57
3.5 Diagnostic manuel de la qualité vidéo .....	59
3.6 Déconnexion utilisateur .....	60
<b>Chapter 4 Contrôle PTZ .....</b>	<b>61</b>
4.1 Configuration des paramètres PTZ .....	62
4.2 Configuration des préréglages PTZ, des rondes et des séquences .....	64
4.2.1 Personnalisation des prépositions .....	64
4.2.2 Appel de préréglages .....	64
4.2.3 Personnalisation des séquences .....	65
4.2.4 Appel de rondes .....	66
4.2.5 Personnalisation des rondes .....	67
4.2.6 Appel de séquences .....	68
4.2.7 Personnalisation de la limite de balayage linéaire .....	68
4.2.8 Appel de balayage linéaire .....	69
4.2.9 Immobilisation par appel de touche .....	70
4.3 Tableau de commande VPIZ .....	71
<b>Chapter 5 Paramètres d'enregistrement .....</b>	<b>73</b>
5.1 Configuration des paramètres d'enregistrement .....	74
5.2 Configuration d'une programmation d'enregistrement .....	77

5.3	Configuration de l'enregistrement sur détection de mouvement .....	80
5.4	Configuration de l'enregistrement sur alarme déclenchée .....	82
5.5	Configuration de l'enregistrement VCA .....	84
5.6	Configuration d'enregistrement manuel .....	86
5.7	Configuration d'enregistrement pendant les congés .....	87
5.8	Configuration d'enregistrement redondant .....	89
5.9	Configuration d'un groupe de disques durs pour l'enregistrement .....	91
5.10	Protection des fichiers .....	92
<b>Chapter 6 Lecture .....</b>		<b>94</b>
6.1	Lecture de fichiers enregistrés .....	95
6.1.1	Lecture par canal .....	95
6.1.2	Lecture selon l'heure .....	98
6.1.3	Lecture par évènement Recherche .....	98
6.1.4	Lecture selon l'étiquette .....	101
6.1.5	Lecture sur recherche intelligente .....	103
6.1.6	Lecture selon les journaux système .....	105
6.1.7	Lecture de fichier externe .....	106
6.2	Fonctions auxiliaires de lecture .....	108
6.2.1	Lecture image par image .....	108
6.2.2	Zoom numérique .....	108
6.2.3	Lecture inversée de plusieurs canaux à la fois .....	108
<b>Chapter 7 Sauvegarde.....</b>		<b>110</b>
7.1	Sauvegarde d'enregistrements .....	111
7.1.1	Sauvegarde sur recherche de vidéo normale .....	111
7.1.2	Sauvegarde par recherche d'évènement.....	114
7.1.3	Sauvegarde de clips vidéo .....	117
7.2	Gestion des périphériques de sauvegarde .....	120
<b>Chapter 8 Paramètres d'alarme.....</b>		<b>123</b>
8.1	Réglage de la détection de mouvement .....	124
8.2	Définition des alarmes de capteur.....	126
8.3	Détection de perte vidéo .....	129
8.4	Détection des sabotages vidéo .....	131
8.5	Détection d'alarme VCA.....	133
8.6	Réglage du Diagnostic de la qualité vidéo pour la journée entière .....	137
8.7	Gestion des exceptions .....	139
8.8	Définition des réponses aux alarmes .....	141
8.9	Déclenchement ou effacement manuel de sorties d'alarme .....	143
<b>Chapter 9 Paramètres réseau .....</b>		<b>144</b>
9.1	Configuration des paramètres généraux .....	145
9.2	Configuration des paramètres avancés .....	147
9.2.1	Configuration de l'accès à l'extranet.....	147
9.2.2	Configuration des paramètres PPPoE .....	151
9.2.3	Configuration d'un serveur NTP .....	152
9.2.4	Configuration de SNMP .....	152

9.2.5	Configuration de la fonction NAT .....	153
9.2.6	Autres réglages .....	155
9.2.7	Configuration du port HTTPS.....	156
9.2.8	Configuration de l'e-mail .....	157
9.3	Vérification du trafic réseau .....	159
9.4	Détection de configuration réseau .....	160
9.4.1	Test des retards sur le réseau et de la perte de paquets .....	160
9.4.2	Exportation de paquets réseau.....	160
9.4.3	Vérification de l'état du réseau .....	162
9.4.4	Consultation des statistiques du réseau .....	162
<b>Chapter 10</b>	<b>Gestion des disques durs .....</b>	<b>164</b>
10.1	Initialisation des disques durs .....	165
10.2	Gestion de disques durs en réseau .....	167
10.3	Gestion de disques eSATA.....	169
10.4	Gestion d'un groupe de disques durs .....	170
10.4.1	Configuration de groupes de disques durs .....	170
10.4.2	Définition des propriétés du disque dur .....	171
10.5	Configuration du mode quota .....	173
10.6	Vérification de l'état des disques durs .....	174
10.7	Vérification des informations S.M.A.R.T. ....	175
10.8	Détection de secteurs défectueux.....	176
10.9	Configuration des alarmes d'erreur de disque dur.....	177
<b>Chapter 11</b>	<b>Paramètres de la caméra.....</b>	<b>178</b>
11.1	Configuration des paramètres OSD .....	179
11.2	Configuration du masque de confidentialité .....	181
11.3	Configuration des paramètres vidéo .....	182
<b>Chapter 12</b>	<b>Gestion de DVR et maintenance .....</b>	<b>183</b>
12.1	Affichage des informations système .....	184
12.2	Recherche et exportation de journaux .....	184
12.3	Importation/exportation des informations sur la caméra IP .....	187
12.4	Importation/exportation de fichiers de configuration .....	188
12.5	Mise à niveau du système .....	189
12.5.1	Mise à niveau en cours à partir d'un périphérique local .....	189
12.5.2	Mise à jour via FTP .....	189
12.6	Restauration des paramètres par défaut .....	191
<b>Chapter 13</b>	<b>Autres .....</b>	<b>192</b>
13.1	Configuration du port série RS-232.....	193
13.2	Configuration des paramètres généraux .....	194
13.3	Configuration de l'heure d'été .....	195
13.4	Autres réglages .....	196
13.5	Gestion des comptes utilisateur .....	197
13.5.1	Ajout d'un utilisateur.....	197
13.5.2	Suppression d'un utilisateur .....	199
13.5.3	Modification d'un utilisateur .....	199

**Annexe 202**

Glossaire .....	203
Résolution des problèmes .....	204
Liste des caméras IP Hikvision compatibles .....	207
Liste des caméras IP de tiers compatibles .....	208

# Chapter 1 Introduction

## 1.1 Panneaux avant

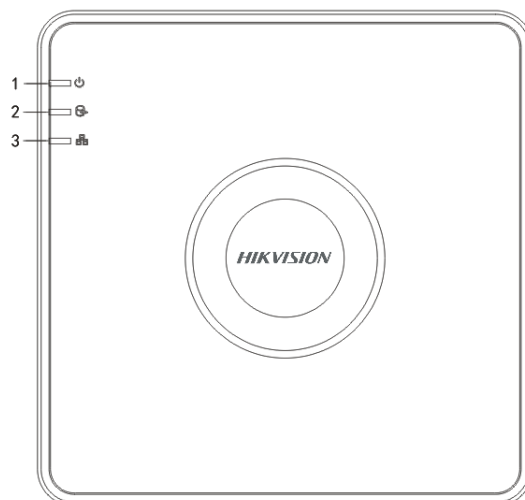

Figure 1. 1 Panneau avant du DS-7100

Table 1. 1 Description du panneau avant

N°	Icône	Description
1		Le voyant est rouge lorsque le DVR s'allume.
2		Le voyant d'état est rouge lorsque des données sont en cours de lecture ou d'écriture sur le disque dur.
3		Le voyant clignote en bleu lorsque la connexion réseau fonctionne correctement.

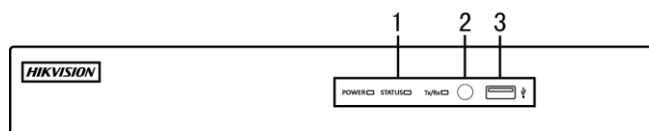

Figure 1. 2 Panneau avant du DS-7204/7208HGHI-SH

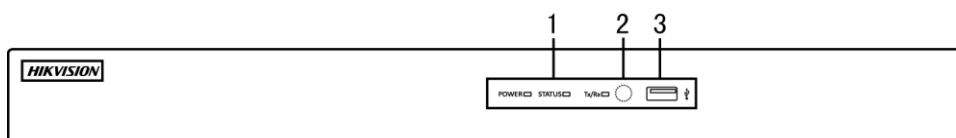

Figure 1. 3 Panneau avant du DS-7216HGHI-SH



Reportez-vous à la figure 1.2 et à la figure 1.3 pour voir le panneau avant du DS-7200HGHI-E1/E2.

Table 1. 2 Description du panneau avant

N°	Nom	Description de la fonction
1	ALIMENTATION	Le voyant d'état est jaune lorsque le panneau est allumé.

N°	Nom	Description de la fonction
	<b>ÉTAT</b>	Le voyant d'état clignote en rouge lorsque des données sont en cours de lecture ou d'écriture sur le disque dur.
	<b>Tx/Rx</b>	Le voyant TX/RX clignote en jaune lorsque la connexion réseau fonctionne correctement.
<b>2</b>	<b>Récepteur IR</b>	Récepteur de la télécommande IR.
<b>3</b>	<b>Interfaces USB</b>	Ports USB (Universal Serial Bus) permettant de connecter des périphériques supplémentaires tels qu'une souris USB et un disque dur USB.

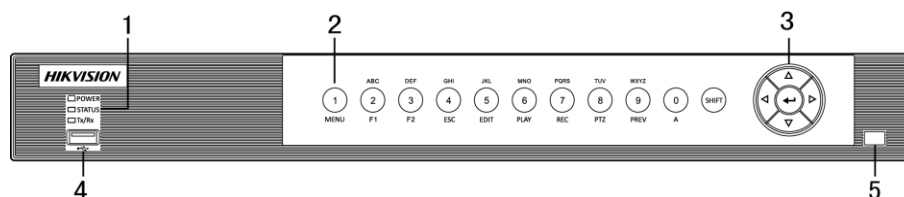

Figure 1. 4 Panneau avant du DS-7200HQHI-SH

Table 1. 3 Description du panneau avant

N°	Nom	Description de la fonction	
<b>1</b>	<b>ALIMENTATION</b>	Le voyant s'allume en jaune lorsque l'appareil est en marche.	
	<b>ÉTAT</b>	Le voyant d'état clignote en rouge lorsque des données sont en cours de lecture ou d'écriture sur le disque dur. Il passe au jaune lorsque la fonction SHIFT est activée.	
	<b>Tx/Rx</b>	Le voyant TX/RX clignote en jaune lorsque la connexion réseau fonctionne correctement.	
<b>2</b>	<b>Touches auxiliaires</b>	<b>MAJ</b>	Permet de basculer entre caractères numériques et alphabétiques, et entre les fonctions des touches auxiliaires.
		<b>1/MENU</b>	Tapez le chiffre « 1 ». Accès au menu principal.
		<b>2/ABC/F1</b>	Tapez le chiffre « 2 ».
			Tapez les lettres « ABC ».
			La touche F1, lorsqu'elle est utilisée dans une liste, sélectionne tous les éléments de la liste. En mode pilotage PTZ, elle allume/éteint l'éclairage de la caméra PTZ ; lorsque l'image est agrandie, elle permet de faire un zoom arrière. En mode affichage en direct ou lecture, le bouton F1 sert à basculer entre la sortie vidéo principale et la sortie spot.
		<b>3/DEF/F2</b>	Tapez le chiffre « 3 ».
			Tapez les lettres « DEF ».
			La touche F2 permet de changer de page à onglets. En mode pilotage PTZ, cette touche permet d'effectuer un zoom avant sur l'image.
		<b>4/GHI/ESC</b>	Tapez le chiffre « 4 ».
			Tapez les lettres « GHI ».
			Sortie et retour au menu précédent.
		<b>5/JKL/EDIT</b>	Tapez le chiffre « 5 ».

N°	Nom	Description de la fonction
		Tapez les lettres « JKL ».
		Supprime les caractères précédant le curseur.
		Cochez la case puis sélectionnez le commutateur ON/OFF.
		Démarre/arrête le découpage pendant la lecture.
	<b>6/MNO/PLAY</b>	Tapez le chiffre « 6 ».
		Tapez les lettres « MNO ».
		En mode lecture, vous accédez alors directement à la fenêtre de lecture.
	<b>7/PQRS/REC</b>	Tapez le chiffre « 7 ».
		Tapez les lettres « PQRS ».
		Enregistrement manuel, pour accès direct à l'interface d'enregistrement manuel, activation/désactivation manuelle de l'enregistrement
	<b>8/TUV/PTZ</b>	Tapez le chiffre « 8 ».
		Tapez les lettres « TUV ».
		Ouvre la fenêtre de commande PTZ.
	<b>9/WXYZ/PREV</b>	Tapez le chiffre « 9 ».
		Tapez les lettres « WXYZ ».
		Affichage multicanal en direct.
<b>0/A</b>	Tapez le chiffre « 0 ».	
	Change de mode de saisie dans la zone de texte. (Majuscules et minuscules, lettres, symboles et chiffres.)	
<b>3</b>	<b>DIRECTION</b>	Les touches de DIRECTION servent à naviguer parmi les différents champs et options des menus.
		En mode Lecture, les touches Haut et Bas servent à accélérer et ralentir la vidéo enregistrée. Les touches Gauche et Droite sélectionnent les enregistrements suivants et précédents.
		En mode Affichage en direct, ces touches peuvent être servir à faire défiler les canaux.
		En mode pilotage PTZ, cette commande peut contrôler le mouvement de la caméra PTZ.
	<b>ENTER</b>	La touche ENTER sert à confirmer les sélections effectuées dans les menus.
		Elle peut également être utilisée pour <i>cocher</i> des cases.
		En mode lecture, elle permet de lire une vidéo ou de la mettre en pause.
		En mode lecture image par image, cette touche fait avancer la vidéo d'une image à la fois.
		En mode commutation auto, cette touche peut servir à démarrer/arrêter la fonction de commutation automatique.
<b>4</b>	<b>Interface USB</b>	Ports USB (Universal Serial Bus) permettant de connecter des périphériques supplémentaires tels qu'une souris USB et un disque dur USB.
<b>5</b>	<b>Récepteur IR</b>	Récepteur de la télécommande IR.



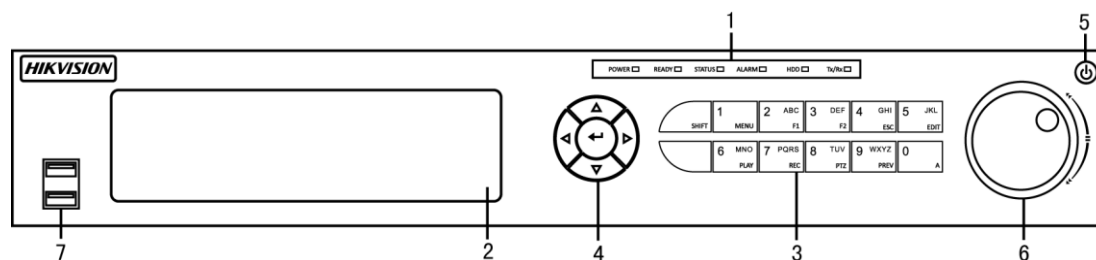

Figure 1. 5 Panneau avant des modèles DS-7300HGHI-SH et DS-7300HQHI-SH

Table 1. 4 Description du panneau avant

N°	Nom	Description de la fonction	
1	<b>ALIMENTATION</b>	Le voyant d'alimentation est vert lorsque l'enregistreur numérique s'allume.	
	<b>PRÊT</b>	Le voyant Prêt est normalement vert, ce qui indique que le DVR fonctionne correctement.	
	<b>ÉTAT</b>	L'indicateur d'état passe au vert lorsque le DVR est piloté par une télécommande IR dont l'adresse est comprise entre 1 et 254. L'indicateur d'état passe au rouge lorsque vous appuyez sur le bouton SHIFT. L'indicateur d'état ne s'allume pas lorsque le DVR est commandé au clavier ou par la télécommande IR ayant l'adresse 255. L'indicateur d'état passe au vert lorsque le DVR est piloté par une télécommande IR (dont l'adresse est comprise entre 1 et 254) et le clavier en même temps, et que le bouton SHIFT n'est pas utilisé. L'indicateur d'état passe à l'orange : (a) lorsque le DVR est piloté par une télécommande IR (dont l'adresse est comprise entre 1 et 254) et le clavier en même temps, et que le bouton SHIFT est également utilisé ; (b) lorsque le DVR est piloté par la télécommande IR (adresse comprise entre 1 et 254) et que le bouton SHIFT est utilisé.	
	<b>ALARME</b>	Le voyant d'alarme devient rouge lorsqu'un capteur déclenche une alarme.	
	<b>DD</b>	Le voyant HDD clignote en rouge lorsque des données sont en cours de lecture ou d'écriture sur le disque dur.	
	<b>Tx/Rx</b>	Le voyant Tx/Rx clignote en vert lorsque la connexion réseau fonctionne correctement.	
	2	<b>DVD-R/W</b>	Emplacement pour DVD-R/W.
3	<b>Touches auxiliaires</b>	<b>MAJ</b>	Permet de basculer entre caractères numériques et alphabétiques, et entre les fonctions des touches auxiliaires. (Saisie de caractères alphabétiques ou numériques lorsque le voyant est éteint ; activation des fonctions lorsque le voyant est rouge.)
		<b>1/MENU</b>	Tapez le chiffre « 1 ». Accès au menu principal.
		<b>2/ABC/F1</b>	Tapez le chiffre « 2 ».
			Tapez les lettres « ABC ».
			La touche F1, lorsqu'elle est utilisée dans une liste, sélectionne tous les éléments de la liste. En mode pilotage PTZ, elle allume/éteint l'éclairage de la caméra PTZ ; lorsque l'image est agrandie, elle permet de faire un zoom arrière. En mode affichage en direct ou lecture, le bouton F1 sert à basculer entre la sortie vidéo principale et la sortie spot.
<b>3/DEF/F2</b>	Tapez le chiffre « 3 ».		

N°	Nom	Description de la fonction
		Tapez les lettres « DEF ».
		La touche F2 permet de changer de page à onglets.
		En mode pilotage PTZ, cette touche permet d'effectuer un zoom avant sur l'image.
	4/GHI/ESC	Tapez le chiffre « 4 ».
		Tapez les lettres « GHI ».
		Sortie et retour au menu précédent.
	5/JKL/EDIT	Tapez le chiffre « 5 ».
		Tapez les lettres « JKL ».
		Supprime les caractères précédant le curseur.
		Cochez la case puis sélectionnez le commutateur ON/OFF.
	6/MNO/PLAY	Démarre/arrête le découpage pendant la lecture.
		Tapez le chiffre « 6 ».
		Tapez les lettres « JKL ».
		En mode lecture, vous accédez alors directement à la fenêtre de lecture.
	7/PQRS/REC	Tapez le chiffre « 7 ».
		Tapez les lettres « PQRS ».
		Enregistrement manuel, pour accès direct à l'interface d'enregistrement manuel, activation/désactivation manuelle de l'enregistrement
	8/TUV/PTZ	Tapez le chiffre « 8 ».
		Tapez les lettres « TUV ».
		Ouvre la fenêtre de commande PTZ.
	9/WXYZ/PREV	Tapez le chiffre « 9 ».
		Tapez les lettres « WXYZ ».
		Affichage multicanal en direct.
	0/A	Tapez le chiffre « 0 ».
Change de mode de saisie dans la zone de texte. (Majuscules et minuscules, lettres, symboles et chiffres.)		
4	DIRECTION	Les touches de DIRECTION servent à naviguer parmi les différents champs et options des menus.
		En mode Lecture, les touches Haut et Bas servent à accélérer et ralentir la vidéo enregistrée. Les touches Gauche et Droite sélectionnent les enregistrements suivants et précédents.
		En mode Affichage en direct, ces touches peuvent être servir à faire défiler les canaux.
		En mode pilotage PTZ, cette commande peut contrôler le mouvement de la caméra PTZ.
	ENTER	La touche ENTER sert à confirmer les sélections effectuées dans les menus.
		Elle peut également être utilisée pour <i>cocher</i> des cases.
		En mode lecture, elle permet de lire une vidéo ou de la mettre en pause.
		En mode lecture image par image, cette touche fait avancer la vidéo d'une image à la fois.
		En mode commutation auto, cette touche peut servir à

N°	Nom	Description de la fonction
		démarrer/arrêter la fonction de commutation automatique.
5	ALIMENTATION	Commutateur marche/arrêt.
6	Commande JOG SHUTTLE	Cette touche déplace la sélection active dans un menu. Elle fait monter ou descendre la sélection.
		En mode affichage en direct, elle sert à faire défiler les différents canaux.
		En mode lecture, elle permet d'avancer/reculer le fichier vidéo de 30 secondes à la fois.
		En mode pilotage PTZ, cette commande peut contrôler le mouvement de la caméra PTZ.
7	Interface USB	Ports USB (Universal Serial Bus) permettant de connecter des périphériques supplémentaires tels qu'une souris USB et un disque dur USB.
8	Récepteur IR	Récepteur de la télécommande IR.

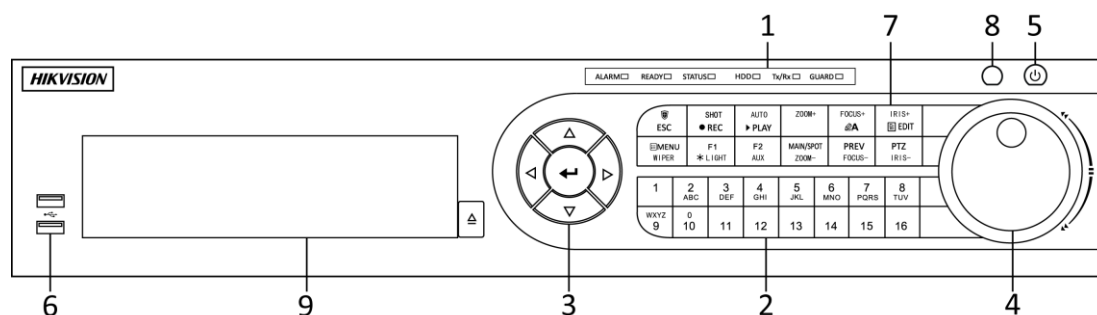

Figure 1. 6 Panneau avant du DS-8100-SH

Table 1. 5 Description du panneau avant

N°	Nom	Description de la fonction	
1	Voyants d'état	<b>ALARME</b>	Le voyant d'alarme devient rouge lorsqu'un capteur déclenche une alarme.
		<b>PRÊT</b>	Le voyant Prêt est normalement bleu, ce qui indique que le DVR fonctionne correctement.
		<b>ÉTAT</b>	L'indicateur d'état passe au bleu lorsque le DVR est piloté par la télécommande IR. Le voyant passe au rouge quand il est commandé par un clavier, et à l'orange quand une télécommande IR et un clavier sont utilisés en même temps. L'indicateur d'état ne s'allume pas lorsque le DVR est piloté par la télécommande IR ayant l'adresse 255.
		<b>DD</b>	Le voyant HDD clignote en rouge lorsque des données sont en cours de lecture ou d'écriture sur le disque dur.
		<b>Tx/Rx</b>	Le voyant TX/RX clignote en bleu lorsque la connexion réseau fonctionne correctement.
		<b>PROTECTION</b>	Le voyant passe au bleu lorsque l'appareil est armé. Le voyant ne s'allume pas lorsque l'appareil est désarmé. L'état d'armement/désarmement peut être engagé en appuyant sur la touche ESC pendant plus de 3 secondes en mode Affichage en direct.
2	Touches alphanumériques	Basculement sur le canal correspondant en mode Affichage en direct ou Pilotage PTZ.	
		Saisie des nombres et caractères en mode édition.	

N°	Nom		Description de la fonction
			Changer de canal en mode Lecture.
			La lumière du bouton est bleue lorsque le canal correspondant enregistre ; elle est rouge lorsque le canal est en mode transmission réseau ; elle est rose lorsque le canal enregistre et transmet.
3	Touches de commande	DIRECTION	Les touches de DIRECTION servent à naviguer parmi les différents champs et options des menus.
			En mode Lecture, les touches Haut et Bas servent à accélérer et ralentir la vidéo enregistrée. Les touches Gauche et Droite sélectionnent les enregistrements suivants et précédents.
			En mode Affichage en direct, ces touches peuvent être servir à faire défiler les canaux.
			En mode pilotage PTZ, cette commande peut contrôler le mouvement de la caméra PTZ.
		ENTER	La touche ENTER sert à confirmer les sélections effectuées dans les menus.
			Elle peut également être utilisée pour <i>cocher</i> des cases.
			En mode lecture, elle permet de lire une vidéo ou de la mettre en pause.
			En mode lecture image par image, cette touche fait avancer la vidéo d'une image à la fois.
			En mode commutation auto, cette touche peut servir à démarrer/arrêter la fonction de commutation automatique.
4	Commande JOG SHUTTLE		Cette touche déplace la sélection active dans un menu. Elle fait monter ou descendre la sélection.
			En mode affichage en direct, elle sert à faire défiler les différents canaux.
			En mode lecture, la bague extérieure est utilisée pour accélérer ou ralentir les fichiers enregistrés, et la bague intérieure pour faire avancer/reculer les fichiers enregistrés de 30 secondes.
			En mode pilotage PTZ, cette commande peut contrôler le mouvement de la caméra PTZ.
5	ALIMENTATION		Commutateur marche/arrêt.
6	Interfaces USB		Ports USB (Universal Serial Bus) permettant de connecter des périphériques supplémentaires tels qu'une souris USB et un disque dur USB.
7	Touches auxiliaires	ESC	Sortie et retour au menu précédent.
			Armer/désarmer le DVR en mode Affichage en direct.
		REC/SHOT	Accès au menu de configuration de l'enregistrement manuel.
			Dans les paramètres de pilotage PTZ, appuyez sur cette touche pour pouvoir ensuite appeler une présélection PTZ en appuyant sur une touche alphanumérique.
			Cette fonction est également utilisée pour activer/désactiver le son en mode lecture.
		PLAY/AUTO	Accès au menu Lecture.
Balayage automatique en mode pilotage PTZ.			

N°	Nom	Description de la fonction
	<b>ZOOM+</b>	Zoom avant dans les paramètres de pilotage PTZ.
	<b>A/FOCUS+</b>	Mise au point dans le menu de pilotage PTZ. Il est également utilisé pour naviguer entre les méthodes de saisie (majuscules et minuscules, symboles et numéros)
	<b>EDIT/IRIS+</b>	Modification de zones de texte. Lors de l'édition de zones de texte, cette fonction fait également office de touche d'effacement arrière ; elle permet donc d'effacer le caractère qui précède le curseur.
		Dans les champs de cases à cocher, cette touche permet de <i>cocher</i> la case.
		En mode pilotage PTZ, cette touche règle l'iris de la caméra.
		En mode Lecture, elle peut servir à créer des clips vidéo en vue de les sauvegarder.
	<b>MAIN/SPOT/ZOOM-</b>	Ouvrez/fermez le répertoire du périphérique USB et du disque dur eSATA.
		Basculer entre la sortie principale et spot. En mode pilotage PTZ, cette touche permet d'effectuer un zoom arrière sur l'image.
	<b>F1/ LIGHT</b>	Cette fonction sélectionne tous les éléments d'une liste.
		En mode PTZ, allume/éteint l'éclairage (le cas échéant) de la caméra PTZ. En mode Lecture, elle est utilisée pour basculer du mode lecture au mode lecture inversée.
	<b>F2/ AUX</b>	Fait défiler les pages à onglet.
		En mode Lecture synchrone, cette touche sert à passer d'un canal à l'autre.
	<b>MENU/BALAYAGE</b>	Appuyez sur cette touche pour retourner au menu principal (une fois la session ouverte).
		Maintenez cette touche enfoncée pendant 5 secondes désactiver le bip.
		En mode pilotage PTZ, cette touche active le bouton MENU/BALAYAGE (le cas échéant). En mode lecture, cette touche permet d'afficher/de masquer l'interface de commande.
	<b>PREV/FOCUS-</b>	Permet de basculer du mode écran unique au mode multi-écran.
		En mode pilotage PTZ, cette touche sert à régler la mise au point en association avec le bouton A/FOCUS+.
	<b>PTZ/IRIS-</b>	Accès au mode pilotage PTZ.
		En mode pilotage PTZ, cette touche est utilisée pour régler l'iris de la caméra PTZ.
	<b>8</b>	<b>Récepteur IR</b>
<b>9</b>	<b>DVD-R/W</b>	Emplacement pour DVD-R/W.

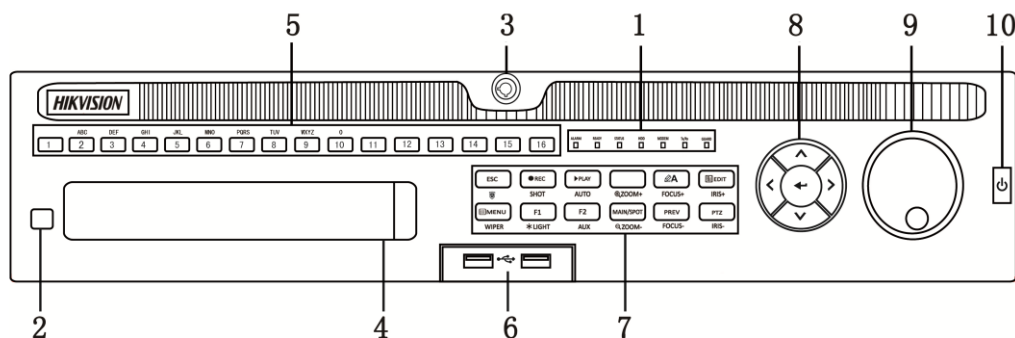

Figure 1. 7 Panneau avant du DS-9000HQHI-SH

Table 1. 6 Description des boutons du tableau de commande

N°	Nom	Description de la fonction
1	<b>ALARME</b>	Le voyant d’alarme devient rouge lorsqu’un capteur déclenche une alarme.
	<b>PRÊT</b>	Le voyant Prêt est normalement bleu, ce qui indique que le système fonctionne correctement.
	<b>ÉTAT</b>	Le voyant d’état devient bleu lorsque l’appareil est télécommandé par infrarouge (si le n° d’ID de l’appareil est 255 et qu’il est télécommandé par signal infrarouge, le voyant est éteint).
		Le voyant devient rouge quand il est commandé par un clavier, et violet quand une télécommande IR et un clavier sont utilisés en même temps.
	<b>DD</b>	Le voyant HDD clignote en rouge lorsque des données sont en cours de lecture ou d’écriture sur le disque dur.
	<b>MODEM</b>	Réservé à un usage ultérieur.
	<b>TX/RX</b>	Le voyant TX/RX clignote en bleu lorsque la connexion réseau fonctionne correctement.
	<b>PROTECTION</b>	Le voyant de protection devient bleu lorsque l’appareil est activé ; dans ce cas, une alarme se déclenche lors de la détection d’un événement.
Le voyant s’éteint lors de la désactivation de l’appareil. L’état d’activation/de désactivation peut être changé en appuyant sur la touche ESC pendant plus de 3 secondes en mode affichage en direct.		
2	<b>Récepteur IR</b>	Récepteur de la télécommande IR.
3	<b>Verrouillage du panneau avant</b>	Vous pouvez verrouiller et déverrouiller le panneau à l’aide de la clé.
4	<b>DVD-R/W</b>	Emplacement pour DVD-R/W.
5	<b>Touches alphanumériques</b>	Basculement sur le canal correspondant en mode Affichage en direct ou Pilotage PTZ.
		Saisie des nombres et caractères en mode édition.
		Changer de canal en mode Lecture.
		La lumière du bouton est bleue lorsque le canal correspondant enregistre ; elle est rouge lorsque le canal est en mode transmission réseau ; elle est rose lorsque le canal enregistre et transmet.
6	<b>Interfaces USB</b>	Ports USB (Universal Serial Bus) permettant de connecter des périphériques supplémentaires tels qu’une souris USB et un disque dur USB.
7	<b>ESC</b>	Retour au menu précédent.

	Appuyez sur cette touche pour activer/désactiver le système en mode Affichage en direct.
<b>REC/SHOT</b>	Accès au menu de configuration de l'enregistrement manuel.
	Dans les paramètres de pilotage PTZ, appuyez sur cette touche pour pouvoir ensuite appeler une présélection PTZ en appuyant sur une touche alphanumérique.
	Cette fonction est également utilisée pour activer/désactiver le son en mode lecture.
<b>PLAY/AUTO</b>	Cette touche donne accès au mode Lecture.
	Elle sert également à lancer une recherche automatique dans le menu de contrôle PTZ.
<b>ZOOM+</b>	Zoom avant dans les paramètres de pilotage PTZ.
<b>A/FOCUS+</b>	Mise au point dans le menu de pilotage PTZ.
	Cette fonction est également utilisée pour changer de méthode de saisie (majuscules et minuscules, symboles et chiffres).
<b>EDIT/IRIS+</b>	Modification de zones de texte. Lors de l'édition de zones de texte, cette fonction fait également office de touche d'effacement arrière ; elle permet donc d'effacer le caractère qui précède le curseur.
	Dans les champs de cases à cocher, cette touche permet de <i>cocher</i> la case.
	En mode pilotage PTZ, cette touche règle l'iris de la caméra.
	En mode Lecture, elle peut servir à créer des clips vidéo en vue de les sauvegarder.
	Ouvrez/fermez le répertoire du périphérique USB et du disque dur eSATA.
<b>MAIN/SPOT/ZOOM-</b>	Basculer entre la sortie principale et spot.
	En mode pilotage PTZ, cette touche permet d'effectuer un zoom arrière sur l'image.
<b>F1/ LIGHT</b>	Cette fonction sélectionne tous les éléments d'une liste.
	En mode PTZ, allume/éteint l'éclairage (le cas échéant) de la caméra PTZ.
	En mode Lecture, elle est utilisée pour basculer de la lecture au retour en arrière.
<b>F2/ AUX</b>	Fait défiler les pages à onglet.
	En mode Lecture synchrone, cette touche sert à passer d'un canal à l'autre.
<b>MENU/BALAYAGE</b>	Appuyez sur cette touche pour retourner au menu principal (une fois la session ouverte).
	Maintenez cette touche enfoncée pendant 5 secondes désactiver le bip.
	En mode pilotage PTZ, cette touche active le bouton MENU/BALAYAGE (le cas échéant).
	En mode lecture, cette touche permet d'afficher/de masquer la barre d'outils.
<b>PREV/FOCUS-</b>	Permet de passer du mode écran unique au mode multi-écran.
	En mode pilotage PTZ, cette touche sert à régler la mise au point en association avec le bouton A/FOCUS+.
<b>PTZ/IRIS-</b>	Accès au mode pilotage PTZ.
	En mode pilotage PTZ, cette touche est utilisée pour régler l'iris de la

		caméra PTZ.
8	<b>DIRECTION</b>	Les touches de DIRECTION servent à naviguer parmi les différents champs et options des menus.
		En mode Lecture, les touches Haut et Bas servent à accélérer et ralentir la vidéo enregistrée. Les touches Gauche et Droite sélectionnent les enregistrements suivants et précédents.
		En mode Affichage en direct, ces touches peuvent être servir à faire défiler les canaux.
		En mode pilotage PTZ, cette commande peut contrôler le mouvement de la caméra PTZ.
	<b>ENTER</b>	La touche ENTER sert à confirmer les sélections effectuées dans les menus.
		Elle peut également être utilisée pour <i>cocher</i> des cases.
		En mode lecture, elle permet de lire une vidéo ou de la mettre en pause.
		En mode lecture image par image, cette touche fait avancer la vidéo d'une image à la fois.
En mode commutation auto, cette touche peut servir à démarrer/arrêter la fonction de commutation automatique.		
9	<b>Commande JOG SHUTTLE</b>	Cette touche déplace la sélection active dans un menu. Elle fait monter ou descendre la sélection.
		En mode affichage en direct, elle sert à faire défiler les différents canaux.
		En mode lecture : la bague sert à faire avancer/reculer le fichier vidéo de 30 secondes.
		En mode pilotage PTZ, cette commande peut contrôler le mouvement de la caméra PTZ.
10	<b>MISE SOUS/HORS TENSION</b>	Commutateur marche/arrêt.



## 1.2 Télécommande IR Fonctionnement

Le DVR peut également être piloté par la télécommande IR fournie (voir Figure 1. 8).



Deux piles AAA doivent être installées avant de pouvoir l'utiliser.

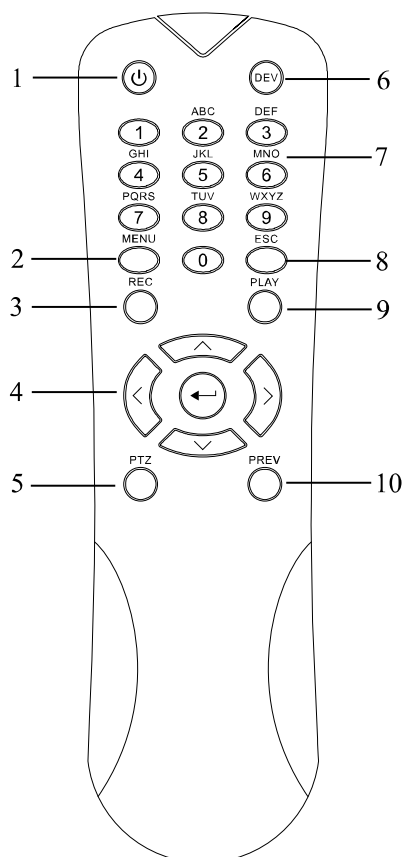

Figure 1. 8 Télécommande

Les touches de la télécommande sont similaires aux commandes du panneau avant. Voir Table 1. 7 ; il s'agit des touches suivantes :

Table 1. 7 Description des boutons de la télécommande IR

N°	Nom	Description
1	<b>ALIMENTATION</b>	Bouton de marche/arrêt.
		Maintenez cette touche enfoncée pendant 3 secondes pour allumer/éteindre.
2	<b>Touche MENU</b>	Appuyez sur cette touche pour retourner au menu principal (une fois la session ouverte).
		Maintenez cette touche enfoncée pendant 5 secondes désactiver le bip.
		En mode pilotage PTZ, la touche MENU active l'essuie-glace (le cas échéant).
		En mode lecture, cette touche permet d'afficher/de masquer l'interface de commande.

N°	Nom	Description
3	Touche REC	Accès au menu de configuration de l'enregistrement manuel.
		Dans les paramètres de pilotage PTZ, appuyez sur cette touche pour pouvoir ensuite appeler une présélection PTZ en appuyant sur une touche alphanumérique.
		Cette fonction est également utilisée pour activer/désactiver le son en mode lecture.
4	Touche DIRECTION	Permet de naviguer parmi les différents champs et options des menus.
		En mode Lecture, les touches Haut et Bas servent à accélérer et ralentir la vidéo enregistrée. Les touches Gauche et Droite sélectionnent les enregistrements suivants et précédents.
		En mode Affichage en direct, ces touches peuvent être servir à faire défiler les canaux.
		En mode pilotage PTZ, cette commande peut contrôler le mouvement de la caméra PTZ.
	Touche ENTER	Sert à confirmer les sélections effectuées dans les menus.
		Elle peut également être utilisée pour <i>cocher</i> des cases.
		En mode lecture, elle permet de lire une vidéo ou de la mettre en pause.
		En mode lecture image par image, cette touche fait avancer la vidéo d'une image à la fois.
5	Touche PTZ	En mode commutation auto, cette touche peut servir à démarrer/arrêter la fonction de commutation automatique.
6	DEV	Active/désactive la télécommande.
7	Touches alphanumériques	Basculement sur le canal correspondant en mode Affichage en direct ou Pilotage PTZ.
		Saisie des nombres et caractères en mode édition.
		Changer de canal en mode Lecture.
8	Touche ESC	Retour au menu précédent.
		Appuyez sur cette touche pour activer/désactiver le système en mode Affichage direct.
9	Touche PLAY	Cette touche donne accès au mode Lecture journée entière.
		Elle sert également à lancer une recherche automatique dans le menu de contrôle PTZ.
10	Touche PREV	Permet de basculer du mode écran unique au mode multi-écran.
		En mode pilotage PTZ, cette touche sert à régler la mise au point en association avec le bouton A/FOCUS+.

**Résolution des problèmes de la télécommande :**



Assurez-vous d'avoir installé les piles de la télécommande correctement. Vous devez également pointer la télécommande vers le récepteur IR du panneau avant.

En l'absence de réponse après avoir appuyé sur un bouton de la télécommande, suivez la procédure ci-dessous.

**Procédure :**

1. À l'aide des commandes du panneau avant ou de la souris, sélectionnez successivement Menu > Config

> Général > Autres réglages.

2. Vérifiez et notez le n° de l'appareil. Par défaut, il s'agit du n°255. Ce numéro est valable pour toutes les télécommandes IR.
3. Appuyez sur la touche DEV de la télécommande.
4. Saisissez le numéro de l'appareil à l'étape 2.
5. Appuyez sur la touche ENTER de la télécommande.

Si le voyant d'état du panneau avant devient bleu, cela indique que la télécommande fonctionne correctement.

S'il ne s'allume pas et que la télécommande ne répond toujours pas, vérifiez les points suivants :

1. Les piles sont correctement installées et leur polarité respectée.
2. Les piles sont neuves et chargées.
3. Le récepteur IR n'est pas obstrué.

Si la télécommande est toujours inopérante, remplacez-la et réessayez, ou contactez le revendeur.

## 1.3 Utilisation d'une souris USB

Ce DVR permet également d'utiliser une souris standard équipée de trois boutons (gauche/droit/molette). Pour utiliser une souris USB :

**Procédure :**

1. Branchez une souris USB dans l'un des ports USB du panneau avant du DVR.
2. La souris doit être détectée automatiquement. Si la souris n'est pas détectée, il est possible qu'elle soit incompatible. Dans ce cas, consultez la liste des périphériques recommandés par le revendeur.

Fonctionnement de la souris :

Table 1. 8 Description de l'utilisation de la souris

Nom	Opération	Description
Clic gauche	<b>Clic simple</b>	Affichage en direct : Sélectionner le canal et afficher le menu de réglage rapide. Menu : Sélectionner puis appuyer sur Entrée.
	<b>Double-clic</b>	Affichage en direct : Basculer entre le mode écran simple et le mode multi-écran.
	<b>Cliquer et faire glisser</b>	Contrôle PTZ : Défilement. Masque de confidentialité et détection des mouvements : sélectionner la zone cible. Zoom numérique avant : sélectionner la zone cible en faisant glisser la souris. Affichage en direct : faire glisser la barre des canaux/chronologique.
<b>Clic droit</b>	<b>Clic simple</b>	Affichage en direct : afficher le menu. Menu : revenir au menu du niveau supérieur.
<b>Molette :</b>	<b>défiler vers le haut</b>	Affichage en direct : écran précédent. Menu : élément précédent.
	<b>Défilement vers le bas</b>	Affichage en direct : écran suivant. Menu : élément suivant.

## 1.4 Méthode de saisie



Figure 1.9 Clavier virtuel

Touches du clavier virtuel :

Table 1.9 Icônes des touches du clavier virtuel

Icônes	Description	Icônes	Description
	Anglais		Anglais majuscules
	Nombres		Symboles
	Minuscules/majuscules		Effacement arrière
	Espace		Entrée
	Sortir		

## 1.5 Panneau arrière

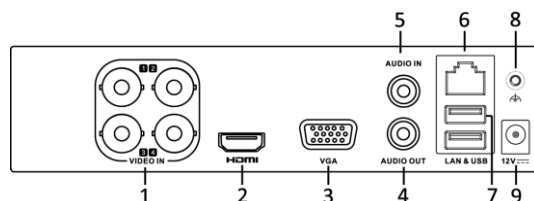

Figure 1. 10 DS-7100

Table 1. 10 Description du panneau arrière

N°	Élément	Description
1	VIDEO IN	Interface BNC pour entrée vidéo TV1 et analogique.
2	HDMI	Connecteur de sortie vidéo HDMI.
3	VGA	Connecteur DB15 pour sortie VGA. Affichage de la sortie vidéo locale et du menu.
4	AUDIO OUT	Connecteur RCA
5	AUDIO IN	Connecteur RCA
6	Interface réseau	Connecteur réseau
7	Port USB	Ports USB (Universal Serial Bus) permettant de connecter d'autres périphériques
8	GND	Terre
9	Alimentation	Alimentation 12 Vcc

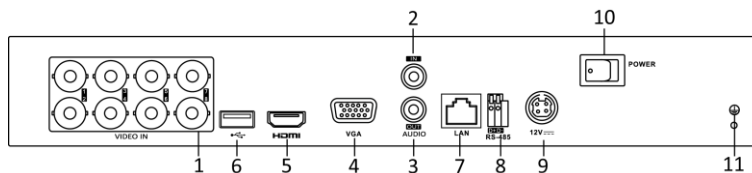

Figure 1. 11 DS-7200HGHI

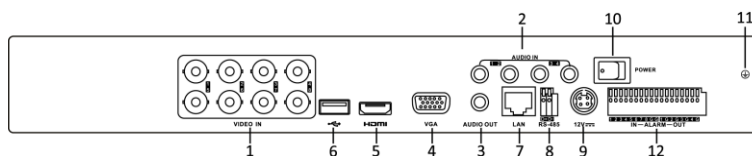

Figure 1. 12 DS-7200HQHI

Table 1. 11 Description du panneau arrière

N°	Élément	Description
1	VIDEO IN	Interface BNC pour entrée vidéo TV1 et analogique.
2	AUDIO IN	Connecteur RCA
3	AUDIO OUT	Connecteur RCA
4	VGA	Connecteur DB15 pour sortie VGA. Affichage de la sortie vidéo locale et du menu.
5	HDMI	Connecteur de sortie vidéo HDMI.
6	Port USB	Ports USB (Universal Serial Bus) permettant de connecter d'autres

		périphériques
7	<b>Interface réseau</b>	Connecteur réseau
8	<b>Interface RS-485</b>	Connecteur pour périphériques RS-485.
9	<b>Alimentation</b>	Alimentation 12 Vcc
10	<b>Interrupteur marche-arrêt</b>	Mise sous tension/hors tension.
11	<b>GND</b>	Terre
12	<b>Entrée/sortie alarme (DS-7200HQHI-SH uniquement)</b>	Connecteur d'entrée et de sortie d'alarme.

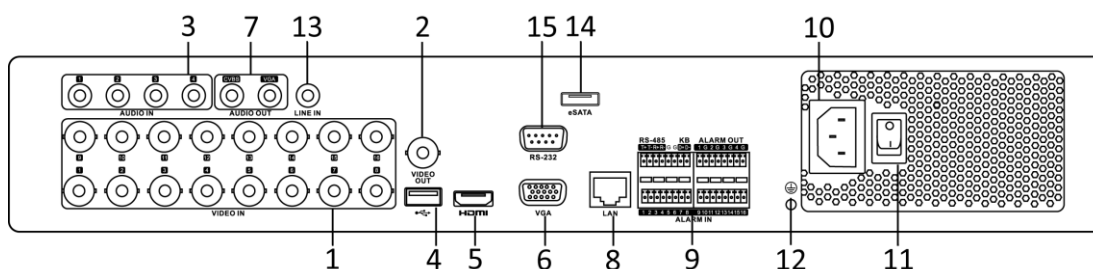

Figure 1. 13 DS-7316HQHI-SH et DS-7316HGHI-SH

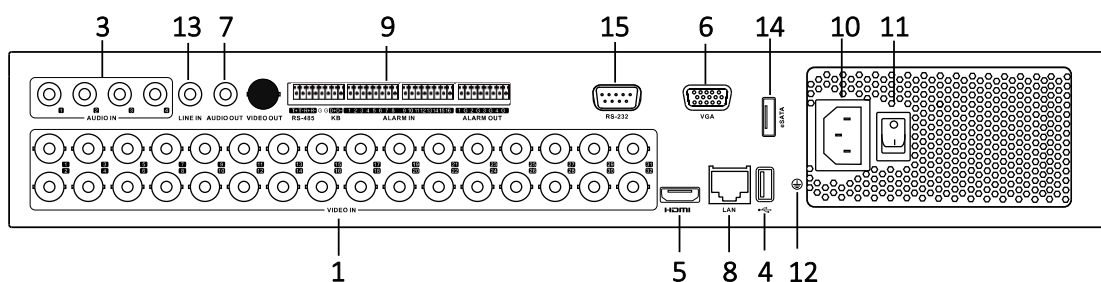

Figure 1. 14 DS-7332HGHI-SH

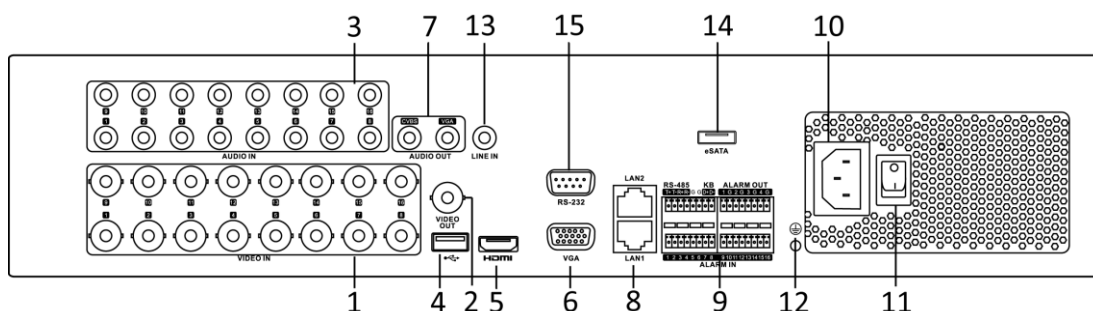

Figure 1. 15 DS-8116HGHI-SH

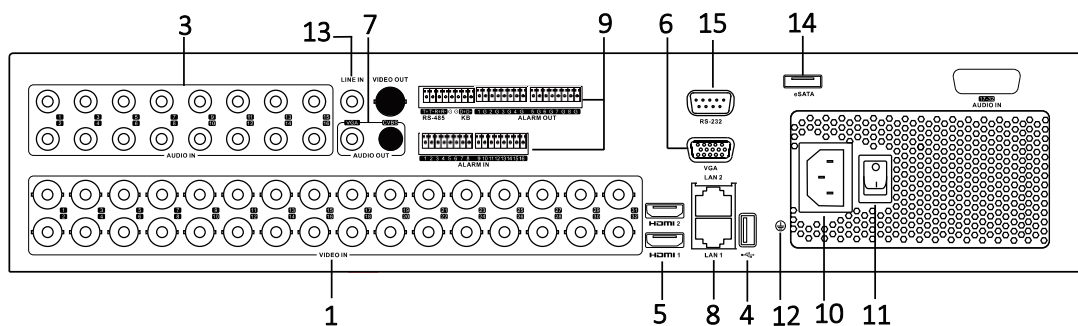

Figure 1. 16 DS-8132HGHI-SH

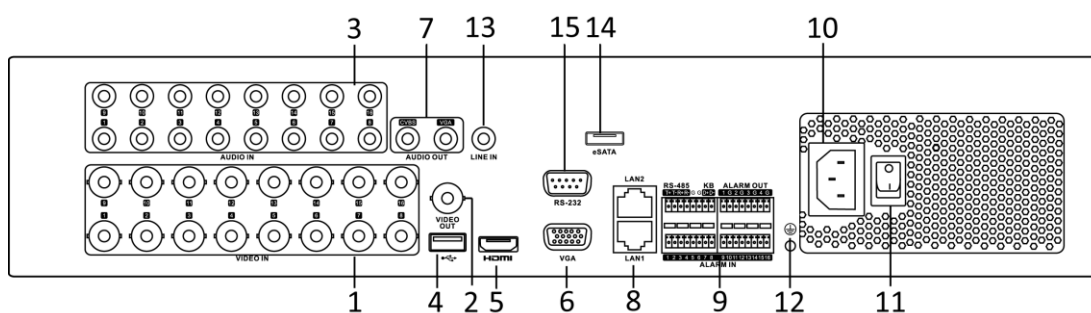



Figure 1. 17 DS-8100/9000HQHI-SH

Table 1. 12 Description du panneau arrière

N°	Élément	Description
1	<b>VIDEO IN</b>	Interface BNC pour entrée vidéo TVI et analogique.
2	<b>VIDEO OUT</b>	Connecteur BNC de sortie vidéo.  Sortie CVBS non fournie sur les modèles DS-7324/7332HGHI-SH et DS-8124/8132HGHI-SH
3	<b>AUDIO IN</b>	Connecteur RCA
4	<b>Port USB</b>	Ports USB (Universal Serial Bus) permettant de connecter d'autres périphériques
5	<b>HDMI</b>	Connecteur de sortie vidéo HDMI. Le DS-8124/8132HGHI-SH est équipé d'interfaces HDMI1 et HDMI2.
6	<b>VGA</b>	Connecteur DB15 pour sortie VGA. Affichage de la sortie vidéo locale et du menu.
7	<b>AUDIO OUT</b>	Connecteur RCA
8	<b>Interface réseau</b>	Connecteur réseau
9	<b>Interface RS-485</b>	Connecteur pour périphériques RS-485. Les broches T+ et T- se connectent respectivement aux broches R+ et R- du récepteur PTZ. Les broches D+ et D- se connectent respectivement aux broches Ta et Tb du contrôleur. Pour les appareils en cascade, la première broche D+, D- de l'enregistreur numérique doit être connectée à la broche D+, D- de l'enregistreur numérique suivant.
		Connecteur d'entrée d'alarme.
		Connecteur de sortie d'alarme.
10	<b>Alimentation</b>	Alimentation électrique 100 V ~ 240 V CA



N°	Élément	Description
11	<b>Interrupteur marche-arrêt</b>	Mise sous tension/hors tension.
12	<b>GND</b>	Terre
13	<b>LINE IN</b>	Connecteur d'entrée audio BNC.
14	<b>eSATA</b>	Connexion de DD externe SATA ou de lecteur de CD/DVD-RW.
15	<b>Interface RS-232</b>	Connecteur pour périphériques RS-232

## **Chapter 2 Premiers pas**

## 2.1 Démarrage et arrêt du DVR

### *Intérêt :*

Pour prolonger sa durée de vie, vous devez démarrer et arrêter votre enregistreur numérique dans le respect des procédures.

### *Avant de commencer :*

Vérifiez que la tension de l'alimentation auxiliaire correspond à la tension requise par le DVR, et que le raccordement à la terre est effectué.

### **Démarrage du DVR**

#### *Procédure :*

1. Assurez-vous que le cordon d'alimentation est branché dans une prise électrique. Il est **VIVEMENT** recommandé d'utiliser un onduleur.
2. Actionnez l'interrupteur de mise en marche du panneau arrière. La diode témoin d'alimentation doit s'allumer.
3. Après le démarrage, la diode témoin d'alimentation reste allumée.

### **Arrêt du DVR**

#### *Procédure :*

Deux méthodes s'offrent à vous pour arrêter le DVR. Pour arrêter le DVR :

- **OPTION 1 : Arrêt standard**

1. Ouvrez le menu Arrêt.  
Menu > Arrêt

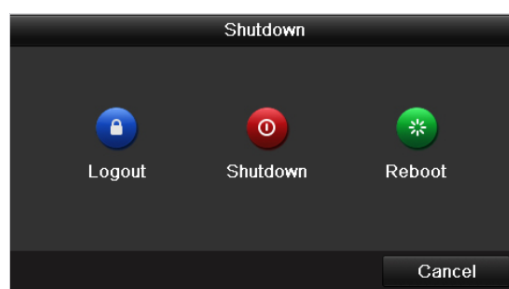

Figure 2. 1 Menu d'arrêt

2. Sélectionnez le bouton **Éteindre**.
3. Cliquez sur le bouton **Oui**.
4. Appuyez sur la touche d'arrêt du panneau arrière lorsque la note apparaît (DS-7200 et DS-7100).

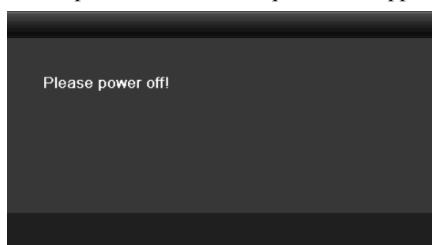

Figure 2. 2 Conseils pour l'arrêt

- **OPTION 2 : Sur le panneau avant (DS-7300 et DS-8100)**

1. Maintenez le bouton POWER enfoncé pendant 3 secondes.
2. Saisissez le nom d'utilisateur et le mot de passe administrateur dans la boîte de dialogue

d'authentification.

3. Cliquez sur le bouton **Oui**.



- Ne pas appuyer à nouveau sur le bouton POWER lorsque le système s'arrête.
- L'appareil reste en mode veille après l'arrêt et le voyant d'alimentation passe au rouge. Vous pouvez rallumer l'appareil en appuyant sur la touche POWER de la télécommande.

#### **Redémarrage du DVR**

Le menu Arrêt (Figure 2. 1) permet également de redémarrer le DVR.

#### **Procédure :**

1. Accédez au menu **Extinction** en cliquant sur Menu > Extinction.
2. Cliquez sur le bouton **Déconnexion** pour déconnecter le DVR ou sur le bouton **Redémarrer** pour le redémarrer.

## 2.2 Utilisation de l'assistant de configuration standard

Par défaut, l'assistant de configuration démarre une fois le DVR chargé (voir Figure 2. 3).

**Procédure :**

1. Sélectionnez la langue système dans la liste déroulante.

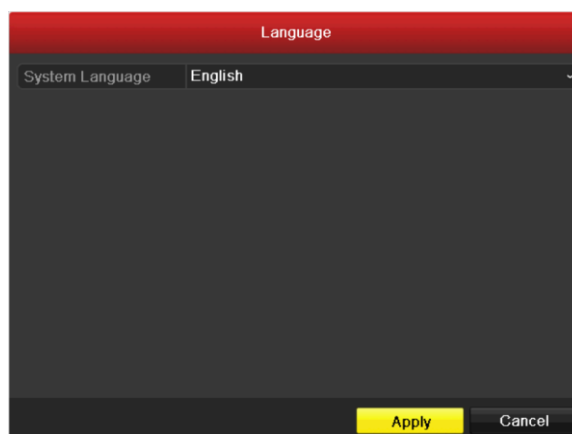

Figure 2. 3 Sélection de la langue

2. L'assistant d'installation vous guidera dans les étapes importantes de la configuration du DVR. Si vous ne souhaitez pas l'utiliser dans l'immédiat, cliquez sur le bouton **Annuler**. Vous pouvez également choisir de lancer l'assistant d'installation la prochaine fois en laissant la case « Lancer l'assistant au démarrage de l'appareil ? » cochée.

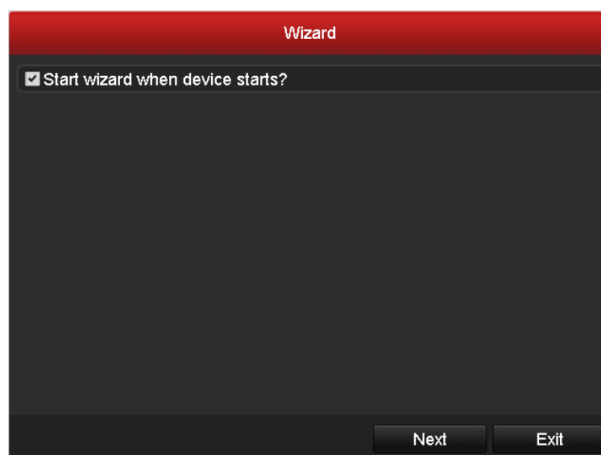

Figure 2. 4 Fenêtre de démarrage de l'assistant

3. Dans la fenêtre de l'assistant, cliquez sur **Suivant** pour ouvrir la fenêtre **Connexion** (voir Figure 2. 5).



Figure 2. 5 Fenêtre de connexion

4. Saisissez le mot de passe administrateur. Par défaut, il s'agit du mot de passe 12345.



Pour éviter tout problème de sécurité, il est vivement conseillé de le mot de passe par défaut après la première connexion.

5. Pour changer de mot de passe administrateur, cochez la case **Nouveau mot de passe administrateur**. Saisissez le nouveau mot de passe et confirmez-le dans les champs appropriés.
6. Cliquez sur **Suivant** pour ouvrir la fenêtre de réglage de la date et de l'heure (voir Figure 2. 6).



Figure 2. 6 Configuration de la date et de l'heure

7. Après avoir réglé l'heure, cliquez sur **Suivant** pour accéder à la fenêtre de l'assistant de configuration générale du réseau (voir Figure).

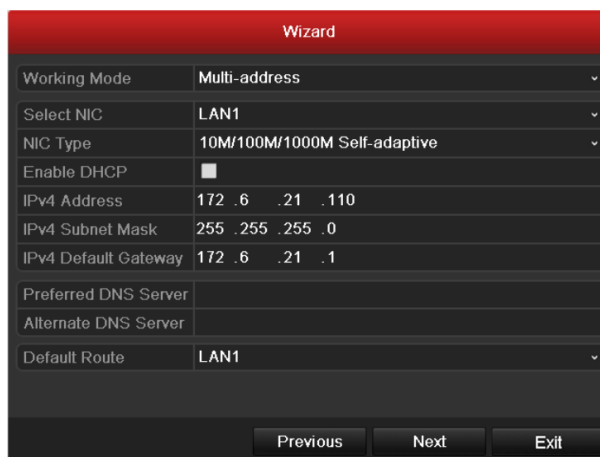

Figure 2. 7 Configuration générale du réseau



1 interface réseau auto-adaptative 10M/100M pour modèles DS-7100-SH, DS-7204/7208HGHI-SH, 2 interfaces réseau auto-adaptatives 10M/100M/1 000M pour modèles DS-8100HQHI&HGHI-SH, avec trois modes configurables : adresses multiples, équilibrage de charge, tolérance aux pannes réseau ; et 1 interface réseau auto-adaptative 10M/100M/1000M pour les autres modèles.

8. Cliquez sur **Suivant** après avoir configuré les paramètres réseau pour accéder à la fenêtre Assistant de configuration avancée du réseau (voir Figure 2. 8).

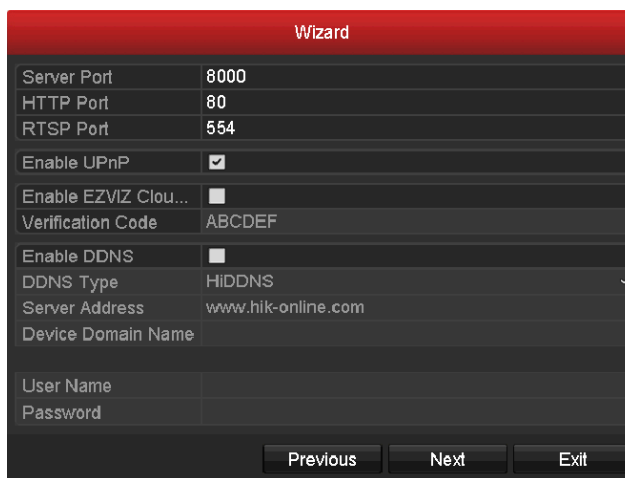

Figure 2. 8 Configuration avancée du réseau

9. Définissez les paramètres suivants : N° de port, P2P de cloud EZVIZ, Auto UPnP ou, si nécessaire, DDNS.
10. Cliquez sur **Suivant** après avoir configuré les paramètres réseau avancés ; vous accédez alors à la fenêtre **Gestion des disques durs** (voir Figure 2. 9).

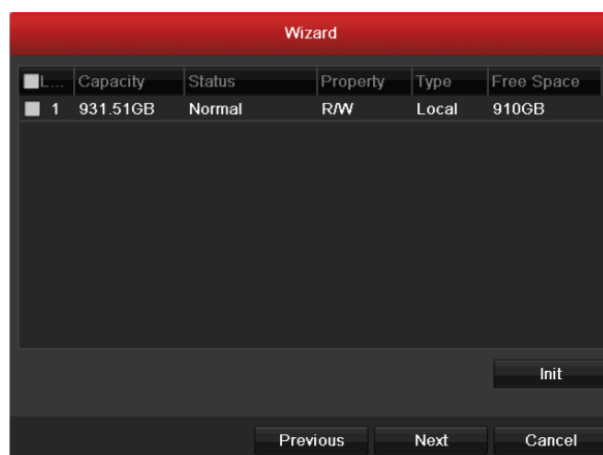

Figure 2. 9 Gestion des disques durs

**11.** Pour initialiser le disque dur, cliquez sur **Init**. L'initialisation efface toutes les données enregistrées sur le disque dur.

**12.** Cliquez sur **Suivant** pour ouvrir la fenêtre des paramètres d'enregistrement (voir Figure 2. 10).



Figure 2. 10 Paramètres d'enregistrement

**13.** Cliquez sur **Copier** pour copier les paramètres sur d'autres caméras.

**14.** Cliquez sur **OK** pour enregistrer la configuration et fermer l'assistant.



## 2.3 Changer le mot de passe administrateur par défaut

Ce produit est fourni avec un nom d'utilisateur et un mot de passe par défaut pour le premier accès. Vous devez les changer pour protéger le produit contre les accès non autorisés. Pour changer de mot de passe, ouvrez la fenêtre Connexion.

**Procédure :**

1. Dans la fenêtre Connexion, saisissez le mot de passe administrateur par défaut (12345) de la première connexion puis cliquez sur **OK** pour continuer.

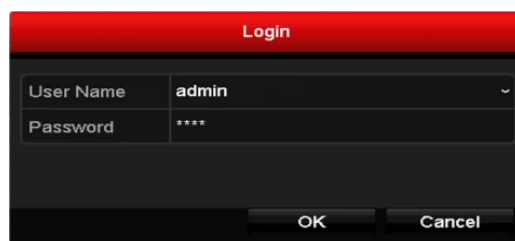

Figure 2. 11 Fenêtre de connexion



Le mot de passe par défaut (12345) du compte Admin est utilisé uniquement pour la première connexion. Vous devez obligatoirement en changer pour mieux vous prémunir contre des risques tels que les accès sans autorisation au produit, susceptibles d'empêcher celui-ci de fonctionner correctement et/ou d'avoir d'autres conséquences indésirables.

2. Le système vous rappellera de changer le mot de passe par défaut. Cliquez sur **Oui** pour ouvrir la fenêtre suivante et saisir un nouveau mot de passe.

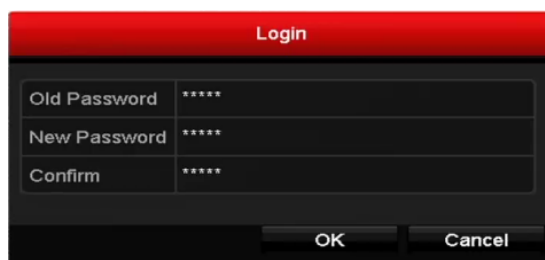

Figure 2. 12 Changer le mot de passe par défaut



Pour protéger votre vie privée, nous conseillons vivement de remplacer le mot de passe par un autre de votre choix (8 caractères minimum, combinant majuscules et minuscules, chiffres et caractères spéciaux), afin de renforcer la sécurité de votre produit.

3. Cliquez sur **OK** pour valider le changement de mot de passe.

## 2.4 Ajout et connexion de caméras IP



Cette section ne concerne pas les DVR série DS-7100.

### 2.4.1 Ajout des caméras IP en ligne

**Intérêt :**

Avant d'afficher la vidéo en direct ou de l'enregistrer, vous devez ajouter les caméras réseau à la liste de l'enregistreur.

**Avant de commencer :**

Vérifiez que la connexion réseau est établie. Pour plus de précisions sur la vérification et la configuration du réseau, reportez-vous au *chapitre 9.1, 9.3 et 9.4.*

• **OPTION 1 :**

**Procédure :**

1. Dans le mode affichage en direct, cliquez avec le bouton droit pour afficher le menu contextuel.



Séries DS-7200

DS-7300 et DS-8100/9000

Figure 2. 13 Menu contextuel

2. Sélectionnez **Ajouter une caméra IP** dans le menu contextuel pour ouvrir la fenêtre de gestion des caméras IP.



Figure 2. 14 Fenêtre Ajout de caméras IP

Avec le DVR série DS-7200, il est possible d'ajouter des caméras IP à 1 ou 2 canaux ; avec les DVR séries DS-7300/8100/9000, il est possible d'ajouter une caméra IP supplémentaire en désactivant un canal analogique, mais également d'ajouter jusqu'à 32 caméras IP. Pour connaître le nombre de caméras IP qu'il est possible de connecter avec les différents modèles, reportez-vous au tableau suivant.

Table 2. 1 Explication des icônes

Série	Modèles	Nombre de caméras IP pouvant être connectées	
		Par défaut (sans désactiver le canal analogique)	Nombre maxi (en désactivant tous les canaux analogiques)
DS-7200HGHI-E1	DS-7204HGHI-E1	1 canaux	1 canaux
	DS-7208HGHI-E1	2 canaux	2 canaux
	DS-7216HGHI-E1	2 canaux	2 canaux
DS-7200HGHI-E2	DS-7208HGHI-E2	2 canaux	2 canaux
	DS-7216HGHI-E2	2 canaux	2 canaux
DS-7200HGHI-SH	DS-7204HGHI-SH	1 canaux	1 canaux
	DS-7208HGHI-SH	2 canaux	2 canaux
	DS-7216HGHI-SH		
DS-7200HQHI-SH	DS-7204HQHI-SH	2 canaux	2 canaux
	DS-7208HQHI-SH		
	DS-7216HQHI-SH		
DS-7300HGHI-SH	DS-7304HGHI-SH	1 canaux	5 canaux
	DS-7308HGHI-SH	2 canaux	10 canaux
	DS-7316HGHI-SH	2 canaux	18 canaux
	DS-7324HGHI-SH DS-7332HGHI-SH	8 canaux	32 canaux
DS-7300HQHI-SH	DS-7304HQHI-SH	2 canaux	6 canaux
	DS-7308HQHI-SH		10 canaux
	DS-7316HQHI-SH		18 canaux

Série	Modèles	Nombre de caméras IP pouvant être connectées	
		Par défaut (sans désactiver le canal analogique)	Nombre maxi (en désactivant tous les canaux analogiques)
DS-8100HGHI-SH	DS-8104HGHI-SH	1 canaux	5 canaux
	DS-8108HGHI-SH	2 canaux	10 canaux
	DS-8116HGHI-SH	2 canaux	18 canaux
	DS-8124HGHI-SH	16 canaux	32 canaux
	DS-8132HGHI-SH		
DS-8100HQHI-SH	DS-8104HQHI-SH	2 canaux	6 canaux
	DS-8108HQHI-SH		10 canaux
	DS-8116HQHI-SH		18 canaux
DS-9000HQHI-SH	DS-9004HQHI-SH	6 canaux	10 canaux
	DS-9008HQHI-SH	10 canaux	18 canaux
	DS-9016HQHI-SH	18 canaux	32 canaux



Reportez-vous au Annexe pour connaître la liste des caméras IP compatibles.









3. Les caméras en ligne qui se trouvent sur le même segment de réseau sont affichées dans la liste. Cliquez sur  pour ajouter la caméra.  
Sinon, vous pouvez cliquer sur **Tout ajouter** pour ajouter toutes les caméras IP en ligne détectées.

Table 2. 2 Explication des icônes

Icône	Explication	Icône	Explication
	Modifier les paramètres de base de la caméra		Ajouter la caméra IP détectée.
	La caméra est connectée.		La caméra est déconnectée ; vous pouvez cliquer sur l'icône pour obtenir des informations sur cette anomalie.
	Supprimer la caméra IP		Paramètres avancés de la caméra.
	Mettre à jour la caméra IP		

4. Pour ajouter d'autres caméra IP :
  - 1) Cliquez sur **Ajout personnalisé** pour ouvrir la fenêtre Ajout (personnalisé) de caméra IP.

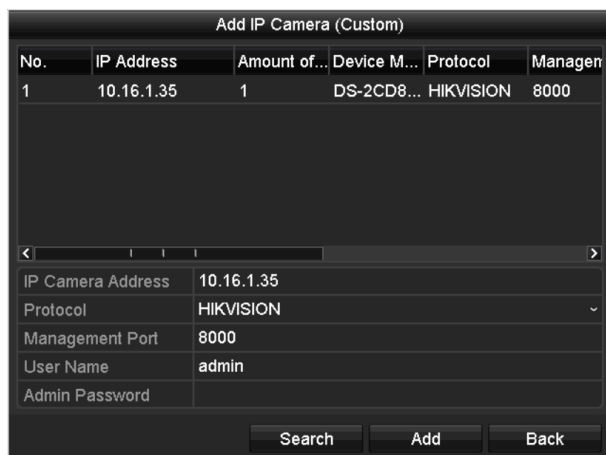

Figure 2. 15 Fenêtre Ajout personnalisé de caméras IP

---

- 2) Vous pouvez modifier l'adresse IP, le protocole, le port d'administration ainsi que les autres informations concernant la caméra IP à ajouter.
- 3) Cliquez sur **Ajouter** pour ajouter la caméra.

• **OPTION 2 :**

**Procédure :**

1. Ouvrez la fenêtre de gestion des caméras.  
Menu principal > Caméra > Caméra.



Figure 2. 16 Menu principal

---

2. Répétez les étapes 3 et 4 de l'OPTION 1 pour ajouter la caméra.

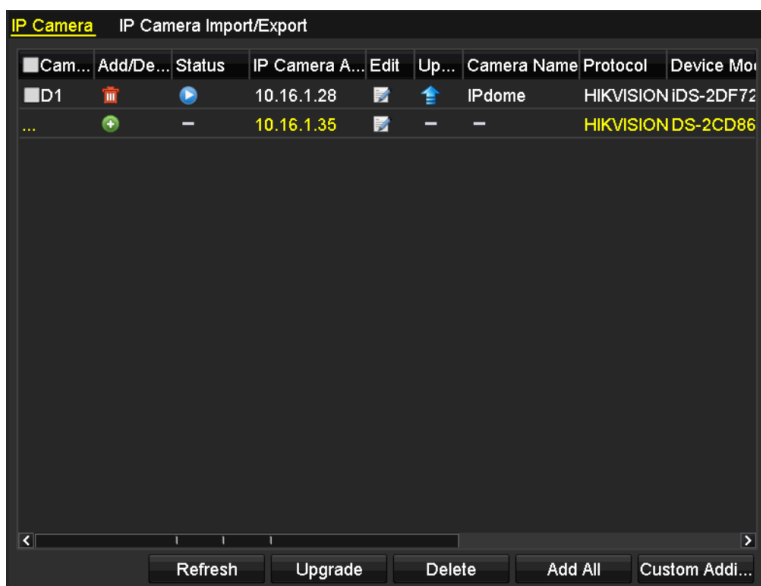

Figure 2. 17 Fenêtre Gestion de caméra IP

Table 2. 3 Explication des icônes

Icône	Explication	Icône	Explication
	Modifier les paramètres de base de la caméra		Ajouter la caméra IP détectée.
	La caméra est connectée ; vous pouvez cliquer sur l'icône pour voir les images de la caméra en direct.		La caméra est déconnectée ; vous pouvez cliquer sur l'icône pour obtenir des informations sur cette anomalie.
	Supprimer la caméra IP		Paramètres avancés de la caméra.
	Mettre à jour la caméra IP		

- (Encodeurs à canaux multiples uniquement) Sélectionnez la case à cocher du numéro de canal dans la fenêtre contextuelle, comme le montre la figure suivante puis cliquez sur **OK** pour valider.



Figure 2. 18 Sélection de canaux multiples

## 2.4.2 Modification des caméras IP connectées et configuration de protocoles personnalisés

Lorsque les caméras IP ont été ajoutées, les informations de base les concernant s'affichent. Vous pouvez alors procéder aux réglages élémentaires.

**Procédure :**

1. Cliquez sur  pour modifier les paramètres. Vous pouvez changer l'adresse IP et le protocole, ainsi que d'autres paramètres.



Figure 2. 19 Modifier les paramètres

---

**Port du canal :** Si l'appareil connecté est un encodeur multicanal, vous pouvez choisir celui que vous souhaitez connecter en sélectionnant le numéro de port correspondant dans la liste déroulante.

2. Cliquez sur **OK** pour enregistrer la configuration et fermer la fenêtre de modification.

**Pour modifier les paramètres avancés :**

**Procédure :**

1. Faites défiler la barre horizontale vers la droite puis cliquez sur .

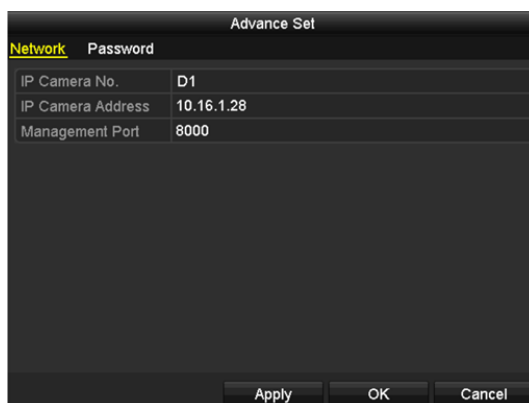

Figure 2. 20 Configuration réseau de la caméra

2. Ces réglages vous permettent de changer les informations relatives au réseau et le mot de passe de la caméra.

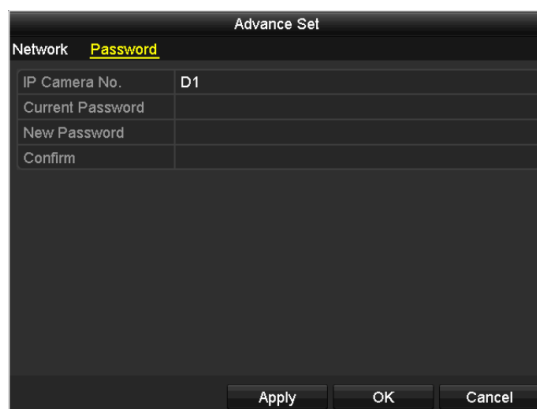

Figure 2. 21 Configuration du mot de passe de la caméra

---

3. Cliquez sur **Appliquer** pour enregistrer les réglages puis sur **OK** pour fermer la fenêtre.



## **Chapter 3 Affichage en direct**





## 3.1 Présentation de l'affichage en direct

Cette fonctionnalité permet de voir en temps réel les images provenant de chaque caméra. Le DVR passe automatiquement dans ce mode lorsque vous l'allumez. Il apparaît également au sommet de la hiérarchie des menus. Il vous suffit donc d'appuyer plusieurs fois sur ESC (selon le menu ouvert) pour accéder au mode affichage en direct.

### Icônes de l'affichage en direct

Dans le mode affichage en direct, des icônes en haut de l'écran correspondent à chaque canal. Elles indiquent l'état de l'enregistrement et des alarmes sur le canal actif. Vous savez ainsi si les images de ce canal sont enregistrées, et vous êtes informé aussitôt en cas d'alarme.

Table 3.1 Description des icônes de l'affichage en direct

Icônes	Description
	Alarme (perte de signal vidéo, sabotage, détection de mouvement ou alarme de capteur)
	Enregistrement (enregistrement manuel, enregistrement programmé, détection de mouvement ou enregistrement déclenché par alarme)
	Alarme et enregistrement
	Événement/exception (détection de mouvement, alarme de capteur ou anomalie. Pour plus de précisions, reportez-vous au <i>chapitre 8.7 Gestion des exceptions.</i> )

## 3.2 Fonctionnement dans le mode affichage en direct

Dans le mode affichage en direct, vous avez accès à de nombreuses fonctions. En voici quelques-unes :

- **Écran simple** : l'image est affichée en plein écran.
- **Multi-écran** : les images des différents canaux sont affichées en même temps.
- **Commutation auto** : l'affichage passe automatiquement d'un canal au suivant. Avant d'activer la commutation auto, vous devez spécifier la durée d'affichage de chaque canal dans le menu de configuration. Menu > Configuration > Affichage en direct > Durée d'affichage.
- **Démarrer l'enregistrement** : enregistrement normal et détection des mouvements.
- **Réglage rapide** : sélectionnez sortie vidéo Standard, Lumineux, Doux ou Très lumineux.
- **Lecture** : cette option permet de lire les vidéos enregistrées pendant la journée en cours.
- **Sortie principale/aux.** : le DVR vérifie la connexion des interfaces de sortie, afin de définir les sorties principale et auxiliaire. Lorsque la sortie auxiliaire est activée, la sortie principale est inopérante. Vous pouvez alors effectuer quelques opérations simples en mode affichage en direct pour la sortie auxiliaire.



Les modèles DS-7100, DS-7200 et DS-7324/7332HGHI-SH ne permettent pas la commutation de sortie auxiliaire/principale.

Le niveau de priorité des sorties principale et auxiliaire des autres modèles est le suivant :

### Sur le DS-8124/8132HGHI-SH

Le DS-8124/8132HGHI-SH est équipé d'interfaces HDMI1, HDMI2 et VGA, le niveau de priorité des sorties principale et auxiliaire étant HDMI1/VGA>HDMI2. Reportez-vous au tableau ci-dessous.

Table 3. 2 Priorités des interfaces du DS-8124/8132HGHI-SH

S.N	VGA/HDMI1	HDMI2	Sortie principale	Sortie auxiliaire
1	√	√	VGA/HDMI1	HDMI2
2	√	×	VGA/HDMI1	
3	×	√		HDMI2



- √ signifie que l'interface est en cours d'utilisation, × qu'elle n'est pas en cours d'utilisation ou que la connexion est invalide. En outre, il est possible d'utiliser les interfaces HDMI1, VGA et HDMI2 en même temps.

### Autres modèles

Le niveau de priorité des sorties principale et auxiliaire est le suivant : HDMI > VGA > CVBS. Reportez-vous au tableau ci-dessous.

Table 3. 3 Priorités des interfaces des autres modèles

S.N	VGA/HDMI	CVBS	Sortie principale	Sortie auxiliaire
-----	----------	------	-------------------	-------------------

S.N	VGA/HDMI	CVBS	Sortie principale	Sortie auxiliaire
1	√	√	VGA/HDMI	CVBS
2	√	×	VGA/HDMI	
3	×	√	CVBS	

- √ signifie que l'interface est en cours d'utilisation, × qu'elle n'est pas en cours d'utilisation ou que la connexion est invalide. En outre, il est possible d'utiliser les interfaces HDMI, VGA et CVBS en même temps.

### 3.2.1 Fonctionnement du panneau avant



Cette fonction n'est pas prise en charge par les séries DS-7200HGHI et DS-7100

Table 3. 4 Utilisation du panneau avant dans le mode affichage en direct

Fonctions	Fonctionnement du panneau avant
<b>Affichage en plein écran</b>	Appuyez sur la touche alphanumérique correspondante. Par exemple, appuyez sur 2 pour afficher uniquement les images du canal 2.
<b>Affichage multi-écran</b>	Appuyez sur la touche <b>PREV</b> .
<b>Permet de passer manuellement d'un écran à l'autre</b>	Ecran suivant : touche directionnelle droite Ecran précédent : touche directionnelle gauche
<b>Commutation auto</b>	Appuyez sur la touche <b>Enter</b> .
<b>Lecture</b>	Appuyez sur la touche <b>Play</b> .

### 3.2.2 Utilisation de la souris dans l'affichage en direct

Table 3. 5 Utilisation de la souris avec l'affichage en direct

Nom	Description
<b>Menu</b>	Pour accéder au menu principal du système, cliquez avec le bouton droit de la souris.
<b>Ecran simple</b>	Pour passer en plein écran, sélectionnez un numéro de canal dans la liste déroulante.
<b>Multi-écran</b>	Pour régler la disposition de l'écran, faites votre choix dans la liste déroulante.
<b>Ecran précédent</b>	Permet de revenir à l'écran précédent.
<b>Ecran suivant</b>	Permet de passer à l'écran suivant.
<b>Activer/désactiver la commutation automatique</b>	Active/désactive la commutation automatique des écrans. <b>NOTE</b> La durée d'affichage du mode affichage en direct doit être définie avant d'activer la commutation automatique.
<b>Démarrer</b>	Commencer l'enregistrement de tous les canaux : les modes Enregistrement

<b>l'enregistrement</b>	normal et Détection des mouvements sont disponibles dans la liste.
<b>Ajouter une caméra IP</b>	Raccourci permettant d'ouvrir la fenêtre de gestion des caméras IP (HDVR uniquement).
<b>Réglage rapide</b>	Le mode Sortie offre les options suivantes : Standard, Lumineux, Doux et Très lumineux.
<b>Lecture</b>	Ouvre la fenêtre de lecture et démarre immédiatement la lecture de la vidéo du canal sélectionné.
<b>Pilotage PTZ</b>	Raccourci ouvrant la fenêtre de commande PTZ de la caméra sélectionnée.
<b>Moniteur auxiliaire</b>	Permet de passer en mode sortie auxiliaire, la sortie principale étant alors désactivée.   Si vous passez en mode Moniteur auxiliaire et que celui-ci n'est pas connecté, la souris est inopérante ; vous devez alors repasser sur la sortie principale en appuyant sur la touche F1 du panneau avant ou <b>VOIP/MON</b> de la télécommande IR puis sur la touche Enter.

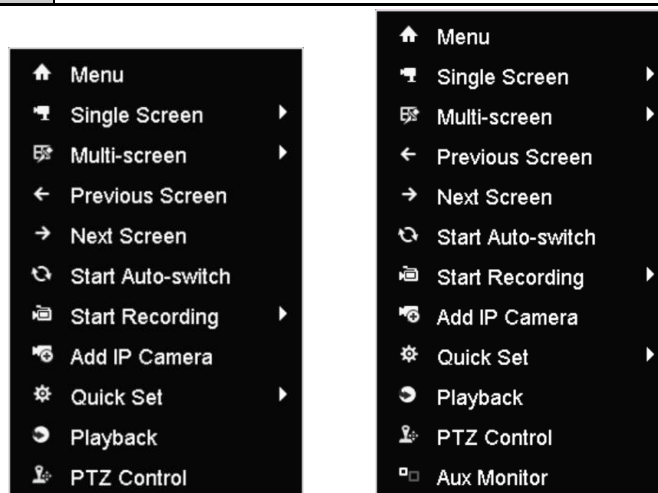

Séries DS-7200 DS-7300 et DS-8100/9000

Figure 3. 1 Menu contextuel



L'option *Ajouter une caméra IP* n'est pas prise en charge par le DVR série DS-7100.

### 3.2.3 Commuter la sortie principale/auxiliaire



Les modèles DS-7100-SH, DS-7200-SH et DS-7324/7332HGHI-SH ne permettent pas la commutation de sortie auxiliaire/principale.

Lorsque la sortie HDMI/VGA ou HDMI1/VGA (DS-8124/8132HGHI-SH) est configurée comme sortie principale, vous pouvez effectuer les opérations suivantes afin de faire de la sortie CVBS ou HDMI2 (DS-8124/8132HGHI-SH) la sortie principale.

**Procédure :**

1. Double-cliquez avec la molette de la souris sur l'écran de sortie HDMI (1)/VGA. Le message suivant apparaît alors :

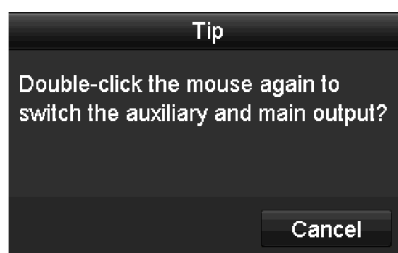

Figure 3. 2 Basculer entre sortie principale et auxiliaire

2. Double-cliquez une nouvelle fois sur l'écran avec la molette de la souris pour basculer sur la sortie auxiliaire, ou cliquez sur **Annuler**.
3. Dans le menu contextuel **Mode de sortie**, sélectionnez **CVBS principal ou HDMI2**.
4. Dans la boîte de message, cliquez sur **Oui** pour redémarrer le DVR et activer la sortie CVBS ou HDMI2 comme sortie principale.



Vous pouvez sélectionner le mode de sortie dans Menu > Configuration > Autres paramètres puis Auto ou HDMI(1)/VGA. Ensuite redémarrez l'appareil pour refaire de la sortie HDMI (1)/VGA la sortie principale.

### 3.2.4 Barre d'outils du mode affichage en direct

Dans la fenêtre de chaque canal, une barre d'outils s'affiche lorsque vous placez la souris au bas de l'écran.



Figure 3. 3 Barre d'outils de réglage rapide

Table 3. 6 Description de la barre d'outils de réglage rapide

Icônes	Description	Icônes	Description	Icônes	Description
	Activer/désactiver l'enregistrement manuel		Lecture instantanée		Son coupé/activé
	Pilotage PTZ		Zoom numérique		Réglages image
	Stratégie d'affichage en direct		Fermer l'affichage en direct		



Lecture instantanée n'affiche que les cinq dernières minutes d'enregistrement. Si rien ne s'affiche, cela signifie qu'aucune image n'a été enregistrée les cinq dernières minutes.



Le zoom numérique permet d'afficher la sélection en plein écran. Pour sélectionner la zone à agrandir,

maintenez le bouton gauche enfoncé puis déplacez le curseur, comme le montre la Figure 3. 4.



Figure 3. 4 Zoom numérique



Pour sélectionner l'icône de réglage de l'image, ouvrez le menu Réglages image. Quatre modes sont proposés selon la situation :

- **Standard** : conditions d'éclairage ordinaires (par défaut).
- **Intérieur** : l'image est légèrement plus fluide.
- **Lumière atténuée** : l'image est plus fluide que dans les deux autres modes.
- **Extérieur** : l'image est relativement plus claire et plus nette. Le contraste et la saturation sont élevés.



Figure 3. 5 Réglages image

---

Les paramètres suivants sont réglables : luminosité, contraste, saturation, teinte, netteté et suppression du bruit. Vous pouvez également cliquer sur **Par défaut** pour restaurer la configuration par défaut, ou sur **Copier** pour copier la configuration de l'image sur d'autres caméras analogiques.

Pour plus de précisions, reportez-vous au *chapitre 11.3 Configuration des paramètres vidéo*.



Vous pouvez sélectionner une des stratégies d'affichage en direct suivantes : temps réel, équilibrée, fluidité.

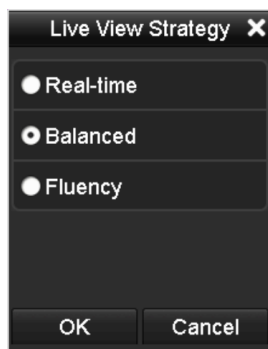

Figure 3. 6 Stratégie d'affichage en direct

---



## 3.3 Encodage canal zéro



Ce chapitre ne s'applique pas aux DVR séries DS-7100 et DS-7200.

### *Intérêt :*

Il est parfois nécessaire d'afficher à distance plusieurs canaux en temps réel dans un navigateur web ou dans le logiciel CMS (Client Management System) pour réduire la bande passante requise sans dégrader la qualité de l'image. C'est ce que permet l'encodage du canal zéro.

### *Procédure :*

1. Ouvrez la fenêtre **Affichage en direct**.  
Menu > Configuration > Affichage en direct
2. Sélectionnez l'onglet **Encodage canal zéro**.

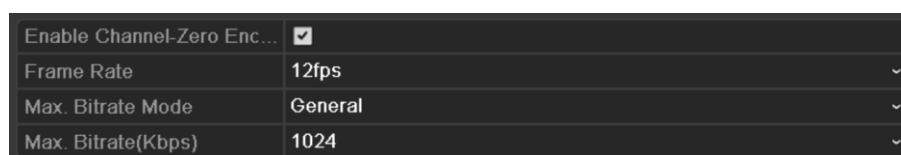

Enable Channel-Zero Enc...	<input checked="" type="checkbox"/>
Frame Rate	12fps
Max. Bitrate Mode	General
Max. Bitrate(Kbps)	1024

Figure 3. 7 Affichage en direct - Encodage canal zéro

3. Cochez la case **Activer l'encodage du canal zéro**.
4. Configurez la fréquence d'image, le débit binaire maxi et le débit binaire mini.
5. Cliquez sur le bouton **Appliquer** pour activer les paramètres.

Après avoir activé l'encodage du canal zéro, vous pouvez afficher les 16 canaux sur un même écran du poste client distant ou dans un navigateur web.

## 3.4 Réglage de l'affichage en direct

### Paramètres

#### Intérêt :

Vous pouvez personnaliser l'affichage en direct selon vos besoins. Ainsi, il vous est possible d'affiner les réglages suivants : interface de sortie, durée d'affichage du canal actif, couper ou activer le son, numéro d'écran de chaque canal, etc.

#### Procédure :

1. Accédez à la fenêtre de réglage de l'affichage en direct.

Menu > Configuration > Affichage en direct

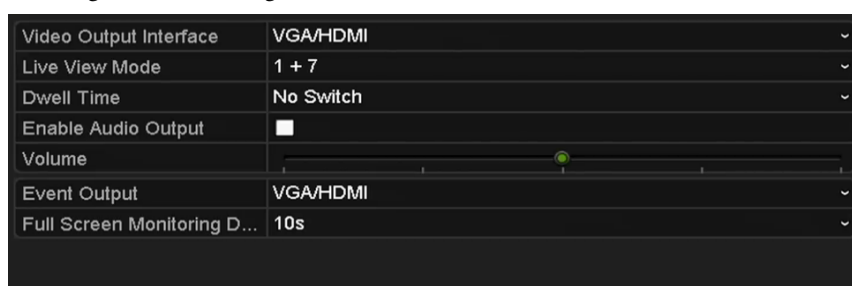

Figure 3. 8 Affichage en direct - Général

Ce menu comprend les paramètres suivants :

- **Interface de sortie vidéo** : désigne la sortie pour laquelle vous configurez les paramètres. Les modèles DS-7100-SH, DS-7200 et DS-7324/7332HGHI-SH disposent de sorties HDMI/VGA, le DS-8124/8132HGHI-SH dispose de sorties HDMI1/VGA et HDMI2 ; les autres modèles disposent de sorties HDMI/VGA et CVBS au choix.
  - **Mode affichage en direct** : Désigne le mode d'affichage à utiliser pour l'affichage en direct.
  - **Durée d'affichage** : Indique la *temporisation*, en secondes, en cas de commutation de canaux lorsque la commutation automatique est activée dans l'affichage en direct.
  - **Activer la sortie audio** : active/désactive la sortie audio pour la sortie vidéo sélectionnée en mode affichage en direct.
  - **Volume** : règle le volume de la sortie audio.
  - **Sortie événement** : Désigne la sortie à utiliser pour la vidéo d'événement ; le cas échéant, vous pouvez sélectionner une interface de sortie vidéo différente dans la fenêtre Interface de sortie vidéo lorsqu'un événement survient.
  - **Délai d'affichage de la surveillance en plein écran** Délai, en secondes, pour afficher l'écran d'une alarme d'événement.
2. Définissez l'ordre des caméras.
    - 1) Ouvrez l'onglet **Vue**.

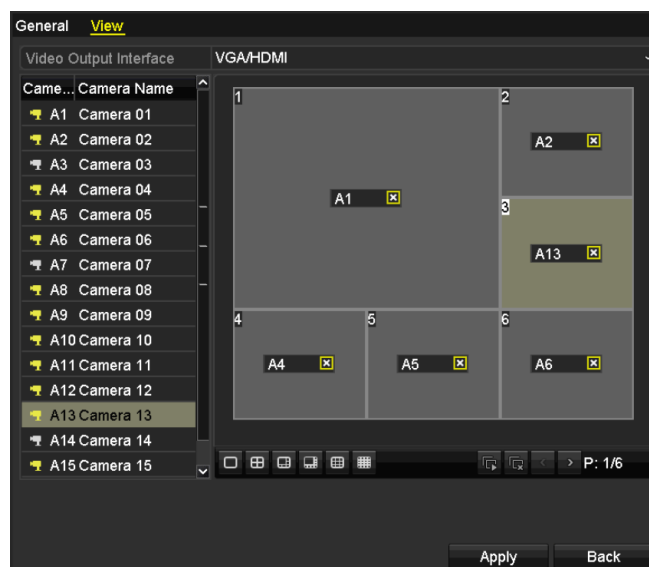





Figure 3. 9 Affichage en direct - Ordre des caméras

- 2) Cliquez sur une fenêtre pour la sélectionner puis, dans la liste, double-cliquez sur le nom de la caméra à afficher. Un « X » indique que la fenêtre n'affichera les images d'aucune caméra.
- 3) Vous pouvez cliquer sur  pour démarrer l'affichage en direct de tous les canaux et sur  pour l'arrêter. Cliquez sur  ou sur  pour accéder à l'écran précédent ou suivant.
- 4) Cliquez sur le bouton **Appliquer**.

## 3.5 Diagnostic manuel de la qualité vidéo

**Intérêt :**

Il est possible de diagnostiquer la qualité vidéo des canaux analogiques manuellement et d'afficher les résultats dans une liste.

**Procédure :**

1. Ouvrez la fenêtre Diagnostic manuel de la qualité vidéo  
Menu > Manuel > Diagnostic manuel de la qualité vidéo

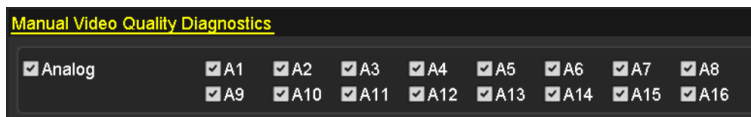

Figure 3. 10 Diagnostic de la qualité vidéo

2. Cochez les cases pour sélectionner les canaux à diagnostiquer.
3. Cliquez sur le bouton **Diagnostiquer** ; les résultats s'affichent dans une liste. Vous pouvez alors afficher l'état de la vidéo et l'heure de diagnostic des canaux sélectionnés.

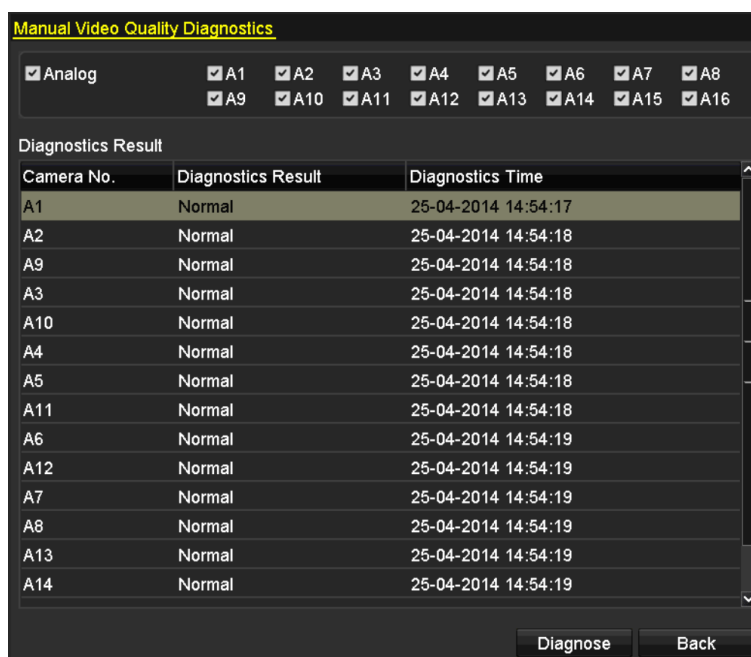

Figure 3. 11 Résultats du diagnostic



- Pour diagnostiquer la qualité de la vidéo, raccordez la caméra à l'appareil.
- Il est possible de diagnostiquer trois types d'anomalie : Image floue, Luminosité anormale et Reflet chromatique.

## 3.6 Déconnexion utilisateur

**Intérêt :**

Lorsque vous êtes déconnecté, le moniteur active l'affichage en direct. Si vous souhaitez effectuer une opération quelconque, vous devez rouvrir une session en saisissant votre nom d'utilisateur et votre mot de passe.

**Procédure :**

1. Ouvrez le menu Arrêt.

Menu > Arrêt.

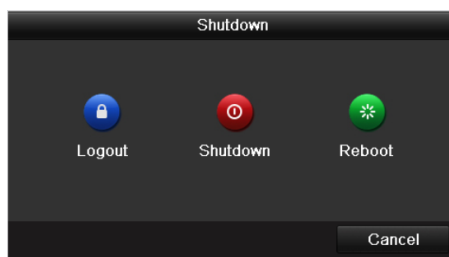

Figure 3. 12 Arrêt

2. Cliquez sur **Déconnexion**.

## **Chapter 4 Contrôle PTZ**

## 4.1 Configuration des paramètres PTZ

**Intérêt :**

Suivez la procédure pour configurer les paramètres PTZ. Cette opération doit être effectuée avant de prendre les commandes d'une caméra PTZ.

**Procédure :**

1. Ouvrez la fenêtre de configuration PTZ.  
Menu > Caméra > PTZ.



Figure 4. 1 Configuration PTZ

2. Choisissez la caméra PTZ à configurer dans la liste déroulante **Caméras**.
3. Cliquez sur le bouton **Paramètres RS-485** pour les configurer.



Figure 4. 2 PTZ - Général

4. Saisissez les paramètres de la caméra PTZ.



Tous les paramètres doivent être exactement identiques à ceux de la caméra PTZ.



Pour la caméra ou le dôme Coaxitron connecté, vous pouvez sélectionner le protocole PTZ HIKVISION-C (Coaxitron). Assurez-vous que le protocole sélectionné ici est pris en charge par la caméra ou le dôme connecté. Lorsque le protocole Coaxitron est sélectionné, tous les autres paramètres, tels que le débit binaire, le bit de données, le bit d'arrêt, la parité et le contrôle de flux ne sont pas configurables.

5. Cliquez sur **Appliquer** pour enregistrer les paramètres .



## 4.2 Configuration des préréglages PTZ, des rondes et des séquences

### *Avant de commencer :*

Vérifiez que les préréglages, les rondes et les séquences sont prises en charge par les protocoles PTZ.

### 4.2.1 Personnalisation des prépositions

#### *Intérêt :*

Suivez la procédure de définition de l'emplacement prédéfini que la caméra PTZ doit filmer lorsqu'un évènement se produit.

#### *Procédure :*

1. Ouvrez la fenêtre de commande PTZ.

Menu > Caméra > PTZ



Figure 4.3 Configuration PTZ

2. Aidez-vous des touches directionnelles pour diriger la caméra vers l'emplacement à préréglage. Le réglage du zoom et de la mise au point peuvent également être enregistrés dans le préréglage.
3. Spécifiez le numéro de préréglage (1-255) dans la zone de texte puis cliquez sur le bouton **Définir** pour associer l'emplacement au préréglage.  
Répétez les étapes 2 et 3 pour enregistrer d'autres préréglages.  
Cliquez sur **Effacer** pour supprimer l'emplacement associé au préréglage ou sur **Tout effacer** pour supprimer les emplacements associés à tous les préréglages.

### 4.2.2 Appel de préréglages

#### *Intérêt :*

Cette fonctionnalité permet de diriger la caméra vers un emplacement précis, tel qu'une fenêtre, lorsqu'un évènement se produit.

**Procédure :**



1. Cliquez sur le bouton **PTZ** dans l'angle inférieur droit de la fenêtre de configuration PTZ.  
Sinon, appuyez sur le bouton PTZ du panneau avant ou cliquez sur l'icône Commande PTZ  de la barre de raccourcis, ou bien sélectionnez l'option PTZ dans le menu contextuel pour afficher le menu des réglages PTZ.
2. Dans la liste déroulante, sélectionnez **Caméra**.
3. Pour afficher les paramètres généraux des commandes PTZ, cliquez sur le bouton .



Figure 4. 4 Volet PTZ - Général

4. Cliquez pour saisir le numéro de préréglage dans la zone de texte correspondante.
5. Cliquez sur **Appeler un préréglage**.



Lorsque la caméra ou le dôme Coaxitron est connecté et que le protocole PTZ sélectionné est HIKVISION-C (Coaxitron), vous pouvez appeler le préréglage 95 pour ouvrir le menu de la caméra ou du dôme. Utilisez les touches directionnelles du panneau de commande PTZ pour parcourir le menu.

## 4.2.3 Personnalisation des séquences

**Intérêt :**

Il est possible de configurer les rondes de manière à diriger les PTZ vers différents points stratégiques pendant une durée déterminée avant de les diriger vers le point stratégique suivant. Ces points stratégiques correspondent aux préréglages. Pour définir les préréglages, suivez la procédure de la section **Personnalisation des préréglages** ci-dessus.

**Procédure :**

1. Ouvrez la fenêtre de commande PTZ.  
Menu > Caméra > PTZ



Figure 4. 5 Configuration PTZ

2. Sélectionnez le numéro de rond dans la liste déroulante.
3. Cliquez sur **Définir** pour ajouter les points stratégiques de la ronde.

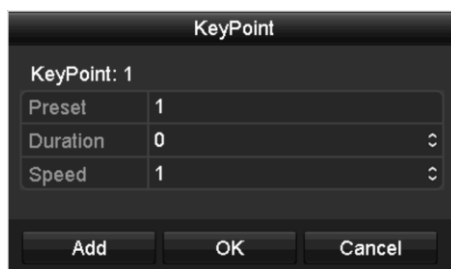

Figure 4. 6 Configuration de point stratégique

4. Configurez les paramètres des points stratégiques, tels que le n° de point stratégique, la durée d'arrêt à un point stratégique et la vitesse de la ronde. Le point stratégique correspond au pré-réglage. Le **N° de point stratégique** détermine l'ordre de suivi de la caméra PTZ pendant la séquence de la ronde. La **durée** désigne la durée de l'arrêt au point stratégique correspondant. La **vitesse** désigne la vitesse à laquelle la caméra PTZ passe d'un point stratégique au suivant.
5. Cliquez sur **Ajouter** pour ajouter le point stratégique suivant à la ronde ; sinon, cliquez sur **OK** pour l'enregistrer dans la ronde.  
 Vous pouvez supprimer tous les points stratégiques en cliquant sur **Effacer** pour la ronde sélectionnée, ou sur **Tout effacer** pour supprimer tous les points stratégiques de toutes les rondes.

## 4.2.4 Appel de rondes

### Intérêt :

Lors de l'appel d'une ronde, la caméra PTZ suit le parcours prédéfini de la ronde.

### Procédure :

1. Cliquez sur le bouton **PTZ** dans l'angle inférieur droit de la fenêtre de configuration PTZ.

Sinon, appuyez sur le bouton PTZ du panneau avant ou cliquez sur l'icône Commande PTZ  de la barre de raccourcis, ou bien sélectionnez l'option PTZ dans le menu contextuel pour afficher le menu des

réglages PTZ.

2. Pour afficher les paramètres généraux des commandes PTZ, cliquez sur le bouton .

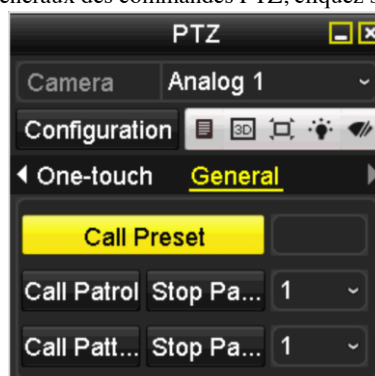

Figure 4. 7 Volet PTZ - Général

3. Sélectionnez une ronde dans la liste déroulante puis cliquez sur **Appeler une ronde**.
4. Pour l'arrêter, cliquez sur **Arrêter une ronde**.

## 4.2.5 Personnalisation des rondes

### Intérêt :

Il est possible de définir les séquences en enregistrant le déplacement d'une caméra PTZ. Vous avez la possibilité d'appeler une séquence pour que la caméra PTZ suive le chemin prédéfini.

### Procédure :

1. Ouvrez la fenêtre de commande PTZ.  
Menu > Caméra > PTZ



Figure 4. 8 Configuration PTZ



2. Choisissez le numéro de séquence dans la liste déroulante.
3. Cliquez sur **Démarrer** puis sur les boutons correspondants du tableau de commande afin de déplacer la caméra PTZ ; cliquez sur **Arrêter** pour l'arrêter.  
Le déplacement de la caméra PTZ est enregistré sous la forme d'une séquence.

## 4.2.6 Appel de séquences

### Intérêt :

Pour déplacer la caméra PTZ selon la séquence prédéfinie, suivez la procédure ci-dessous.

### Procédure :

1. Cliquez sur le bouton **PTZ** dans l'angle inférieur droit de la fenêtre de configuration PTZ.  
Sinon, appuyez sur le bouton PTZ du panneau avant ou cliquez sur l'icône Commande PTZ  de la barre de raccourcis, ou bien sélectionnez l'option PTZ dans le menu contextuel pour afficher le menu des réglages PTZ.
2. Pour afficher les paramètres généraux des commandes PTZ, cliquez sur le bouton .

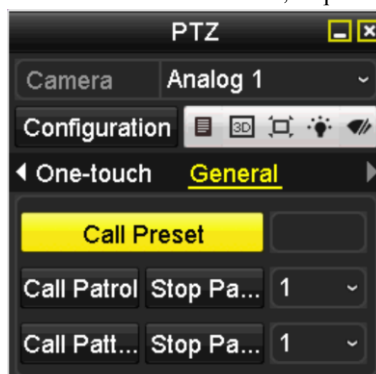

Figure 4. 9 Volet PTZ - Général

3. Cliquez sur **Appeler une séquence**.
4. Pour l'arrêter, cliquez sur **Arrêter une séquence**.

## 4.2.7 Personnalisation de la limite de balayage linéaire

### Intérêt :

Il est possible d'activer la fonction Balayage linéaire pour analyser l'image horizontalement dans la plage prédéfinie.



Cette fonction est prise en charge par certains modèles.

### Procédure :

1. Ouvrez la fenêtre de commande PTZ.  
Menu > Caméra > PTZ



Figure 4. 10 Configuration PTZ

2. Aidez-vous des touches directionnelles pour diriger la caméra vers l'emplacement à définir comme limite. Cliquez ensuite sur **Limite gauche** ou sur **Limite droite** pour associer l'emplacement à la limite.



Le dôme motorisé effectue le balayage linéaire de la limite gauche à la limite droite. Vous devez définir la limite gauche sur le côté gauche de la limite droite, l'angle entre les deux limites ne devant pas dépasser 180°.

## 4.2.8 Appel de balayage linéaire

### Intérêt :

Suivez cette procédure pour appeler le balayage linéaire dans la plage prédéfinie.

### Procédure :



1. Cliquez sur le bouton **PTZ** dans l'angle inférieur droit de la fenêtre de configuration PTZ. Dans le mode affichage en direct, appuyez sur la touche PTZ du panneau avant ou cliquez sur l'icône Commande PTZ  de la barre de raccourcis pour ouvrir le menu des réglages PTZ.
2. Pour afficher la fonction d'activation des commandes PTZ par appel de touche, cliquez sur le bouton .



Figure 4. 11 Volet PTZ - Appel de touche

3. Cliquez sur **Balayage linéaire** pour le démarrer et cliquez une nouvelle fois pour l'arrêter. Pour supprimer les limites gauche et droite définies, cliquez sur le bouton **Restaurer**. Le dôme doit

redémarrer pour que le réglage soit activé.

## 4.2.9 Immobilisation par appel de touche

### Intérêt :

Cette fonction permet à certains modèles de dôme d'effectuer automatiquement une opération d'immobilisation prédéfinie (balayage, préréglage, séquence, etc.) après une certaine période d'inactivité (immobilisation).

### Procédure :



1. Cliquez sur le bouton **PTZ** dans l'angle inférieur droit de la fenêtre de configuration PTZ.  
Dans le mode affichage en direct, appuyez sur la touche PTZ du panneau avant ou cliquez sur l'icône Commande PTZ  de la barre de raccourcis pour ouvrir le menu des réglages PTZ.
2. Pour afficher la fonction d'activation des commandes PTZ par appel de touche, cliquez sur le bouton .



Figure 4. 12 Volet PTZ - Appel de touche

3. 3 types d'immobilisation sur appel de touche sont disponibles. Cliquez sur le bouton correspondant.

**Immobilisation (ronde rapide) :** Le dôme démarre la ronde du préréglage 1 au préréglage 32, dans l'ordre, à la fin de la période d'immobilisation. Les préréglages indéfinis sont ignorés.

**Immobilisation (ronde 1) :** Le dôme suit le chemin de la ronde 1 prédéfinie à la fin de la période d'immobilisation.

**Immobilisation (préréglage 1) :** Le dôme se déplace jusqu'au préréglage 1 à la fin de la période d'immobilisation.



La durée d'immobilisation peut être définie uniquement dans la fenêtre de configuration du dôme motorisé. Sa valeur par défaut est de 5 s.

4. Cliquez une nouvelle fois sur le bouton pour la désactiver.

## 4.3 Tableau de commande VPIZ

Pour ouvrir le tableau de commande PTZ, deux méthodes s'offrent à vous.

### OPTION 1 :

Dans la fenêtre de configuration PTZ, cliquez sur le bouton **PTZ** dans l'angle inférieur droit, à côté du bouton Retour.

### OPTION 2 :

Dans le mode affichage en direct, appuyez sur la touche de commande PTZ du panneau avant ou de la télécommande, ou sélectionnez l'icône de commande PTZ , ou bien sélectionnez l'option PTZ dans le menu contextuel.

Dans le panneau de configuration, cliquez sur le bouton **Configuration** pour ouvrir la fenêtre de configuration PTZ.



En mode PTZ, le panneau PTZ s'affiche dès que la souris est connectée avec la caméra. Si aucune souris n'est connectée, l'icône **PTZ** apparaît dans l'angle inférieur gauche de la fenêtre, indiquant que cette caméra est en mode PTZ.









Figure 4.13 Volet PTZ

Table 4.1 Description des icônes du volet PTZ

Icône	Description	Icône	Description	Icône	Description
	Touche directionnelle et touche de séquence cyclique automatique		Zoom+, Focus+, Iris+		Zoom-, Focus-, Iris-
	Vitesse de déplacement de la caméra PTZ		Lumière allumée/éteinte		Essuie-glace actionné/coupé
	Zoom 3D		Centrage de l'image		Menu
	Ouvrir la fenêtre de commande PTZ		Ouvrir la fenêtre de commande par appel de touche		Ouvrir la fenêtre des paramètres généraux



<b>Icône</b>	<b>Description</b>	<b>Icône</b>	<b>Description</b>	<b>Icône</b>	<b>Description</b>
	Élément précédent		Élément suivant		Démarrer ne séquence / ronde
	Arrêter la ronde ou la séquence		Sortir		Réduire les fenêtres

## **Chapter 5 Paramètres d'enregistrement**

## 5.1 Configuration des paramètres d'enregistrement

**Avant de commencer :**

1. Assurez-vous que le disque dur est bien installé. Sinon, installez un disque dur puis initialisez-le. (Menu > DD > Général)

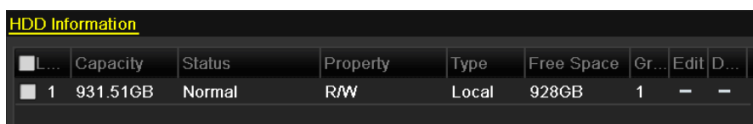

Figure 5. 1 DD - Général

2. Pour vérifier le mode de stockage du disque dur, cliquez sur **Avancés**.
  - 1) Si le disque est en mode *quota*, déclarez la capacité maximum d'enregistrement. Pour plus de précisions, reportez-vous au *chapitre 10.5, Configuration du mode quota*.
  - 2) Si le disque dur est en mode *Groupe*, vous devez déclarer le groupe de disques durs. Pour plus de précisions, reportez-vous au *chapitre 5.9, configuration d'un groupe de disques durs pour l'enregistrement*.

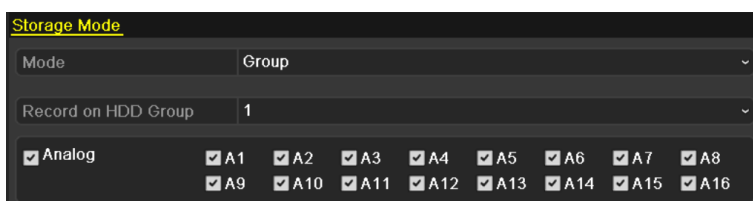

Figure 5. 2 DD - Avancé

**Procédure :**

1. Ouvrez la fenêtre des paramètres d'enregistrement pour configurer l'encodage :  
Menu > Enregistrement > Paramètres

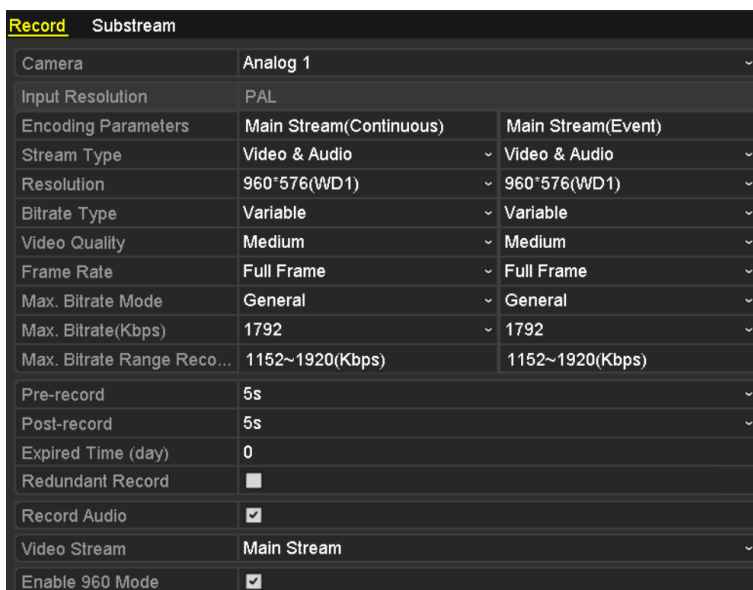

Figure 5.3 Paramètres d'enregistrement

---

2. Définissez les paramètres d'enregistrement.

1) Sélectionnez l'onglet **Enregistrement** pour effectuer la configuration.

2) Sélectionnez un numéro de caméra dans la liste déroulante.

Vous pouvez alors configurer le type de flux, la résolution, la qualité vidéo et d'autres paramètres à la demande pour les options Flux principal (continu) et Flux principal (événement).

La **résolution d'entrée** de la caméra connectée est affiché dans la vue en direct pendant 5 secondes lors de la connexion ou lorsque le DVR est allumé. La résolution d'entrée inclut la résolution et la cadence d'image de la caméra, par exemple, 1080P25.

3) Vous pouvez configurer la durée d'enregistrement avant et après événement, le délai d'expiration, l'enregistrement (cette option n'est disponible que lorsque le disque dur est en mode *groupe*), et spécifier si vous souhaitez enregistrer le son.

- **Avant enregistrement** : Durée d'enregistrement avant l'heure ou l'évènement programmé. Par exemple, si un alarme déclenche l'enregistrement à 10 h 00 et que vous déclarez un délai avant enregistrement de 5 secondes, la caméra commence l'enregistrement à 9 h 59 m 55 s.
- **Après enregistrement** : Durée d'enregistrement après l'heure ou l'évènement programmé. Par exemple, si une alarme déclenche l'enregistrement à 11 h 00 et que vous déclarez un délai après enregistrement de 5 secondes, la caméra commence l'enregistrement à 11 h 00 m 05 s.
- **Délai d'expiration** : Le délai d'expiration indique la durée maximum pendant laquelle un fichier d'enregistrement est conservé sur le disque dur. Il est supprimé lorsque cette date est atteinte. Si vous ne souhaitez pas que le fichier soit supprimé, vous pouvez fixer un délai d'expiration nul. La durée de conservation du fichier doit être déterminée par la capacité du disque dur.
- **Enregistrement redondant** : La fonction d'enregistrement redondant permet de déterminer si les fichiers de la caméra doivent être enregistrés sur le disque dur redondant. Le disque dur redondant doit être configuré dans les paramètres de disque dur. Pour plus de précisions, reportez-vous au *chapitre 5.8, Configuration de l'enregistrement redondant*.
- **Enregistrement audio** : Cochez cette case pour enregistrer le son, ou décochez-la si vous souhaitez enregistrer uniquement l'image.
- **Flux vidéo** : Pour l'enregistrement, vous pouvez sélectionner le flux principal et le sous-flux. Lorsque vous sélectionnez le sous-flux, vous pouvez enregistrer plus longtemps sur le même espace de stockage.
- **Activer le mode 960** : Cette option est prise en charge par les caméras analogiques. Le mode 960 active la résolution WD1 pour le flux principal ; sinon, elle ne dépasse pas 4CIF. Cette option n'est pas prise en charge par les caméras TVI, la résolution WD1 étant, quant à elle, toujours disponible.

4) Cliquez sur **Appliquer** pour enregistrer les paramètres.

5) Vous pouvez copier les paramètres sur d'autres canaux si vous le jugez utile en cliquant sur **Copier**.



Vous pouvez copier les mêmes paramètres sur les caméras utilisant le même signal. Par exemple, les canaux n°1-3 se connectent aux caméras TVI, tandis que le canal n°4 se connecte à une caméra analogique. Les paramètres du canal n°1 ne peuvent alors être copiés que sur les canaux 2 et 3.

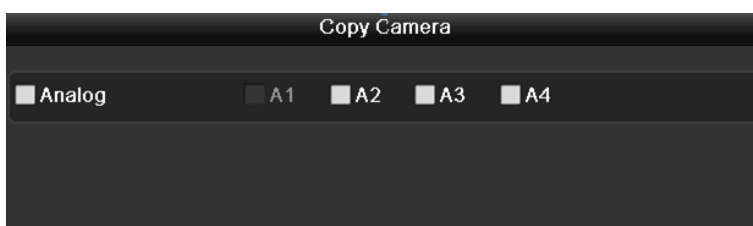

Figure 5. 4 Copier les paramètres de la caméra

---

3. Définissez paramètres d'encodage du flux secondaire.

- 1) Sélectionnez l'onglet **Sous-flux**.

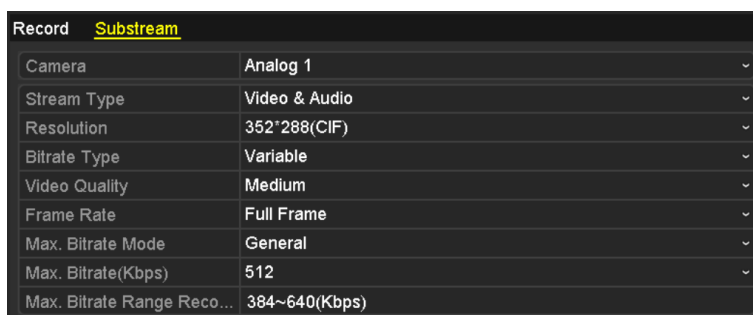

Figure 5. 5 Encodage de flux secondaire

---

- 2) Sélectionnez une caméra dans la liste déroulante.
- 3) Configurez les paramètres.
- 4) Cliquez sur **Appliquer** pour enregistrer les paramètres.
- 5) (Facultatif) Si les paramètres peuvent également s'appliquer à d'autres canaux, cliquez sur **Copier** pour les copier sur ceux-ci.

## 5.2 Configuration d'une programmation d'enregistrement.



Les modèles DS-7100 reconnaissent uniquement l'enregistrement continu et déclenché par mouvement. Les modèles DS-7200HGHI prennent en charge les modes d'enregistrement continu, sur détection de mouvement et VCA. Enfin, les autres modèles permettent les modes d'enregistrement continu, sur alarme, sur mouvement, sur mouvement ou alarme, sur mouvement et alarme, et sur VCA.

**Intérêt :**

Lorsque vous programmez l'enregistrement, la caméra démarre et arrête l'enregistrement automatiquement aux heures programmées.

**Procédure :**

1. Ouvrez la fenêtre de programmation d'enregistrement.

Menu > Enregistrement > Programmation

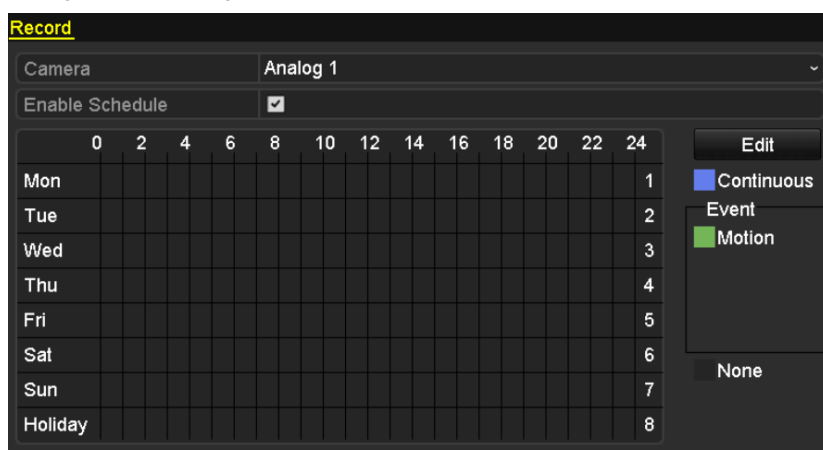

DS-7100-SH et DS-7200HGHI-SH

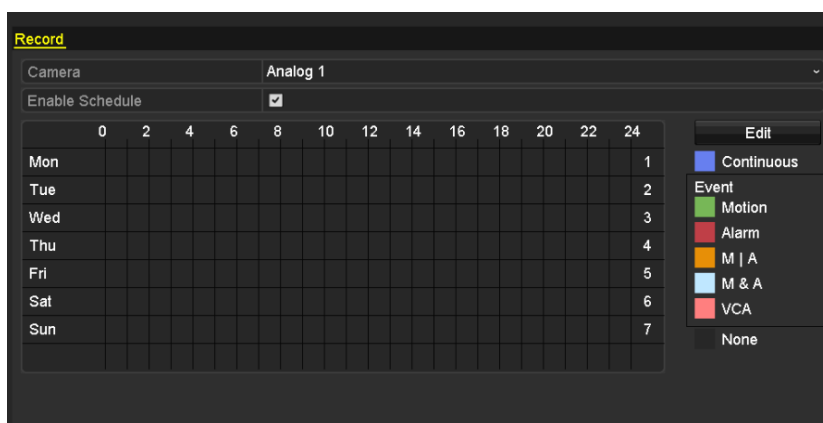

Autres modèles

Figure 5. 6 Programmation d'enregistrement

2. Choisissez la caméra à configurer dans la liste déroulante.

3. Cochez la case Activer la programmation.
4. Configurez la programmation de l'enregistrement.

**Modifier la programmation**

- 1) Cliquez sur **Modifier**.
- 2) Dans la boîte de message, choisissez le jour à programmer.
- 3) Pour programmer l'enregistrement d'une journée entière, cochez la case en regard de l'option **Journée entière**.

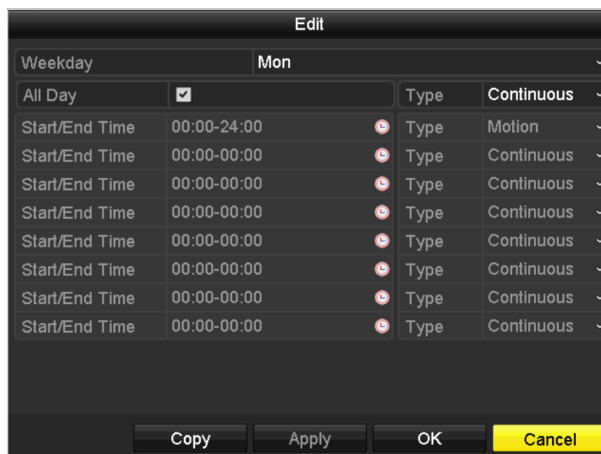

Figure 5. 7 Modifier la programmation - Journée entière

- 4) Pour personnaliser la programmation, laissez la case à cocher **Journée entière** décochée et définissez l'heure de début et de fin.

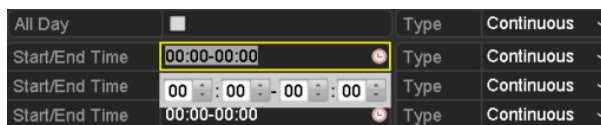

Figure 5. 8 Modification de programmation - Définition de période



Il est possible de configurer jusqu'à 8 périodes par jour. En outre, les périodes ne peuvent pas se chevaucher.

Répétez les étapes 1 à 4 ci-dessus pour programmer l'enregistrement des autres jours de la semaine. S'il est possible d'appliquer la programmation à d'autres jours, cliquez sur **Copier**.

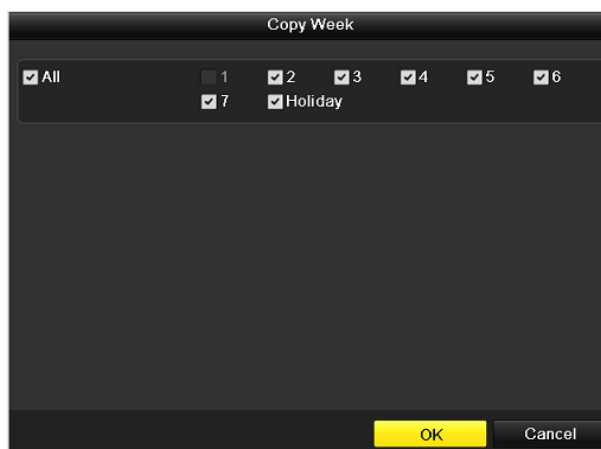

Figure 5. 9 Copier la programmation sur d'autres jours



L'option **Congés** est disponible lorsque vous activez leur programmation dans la **configuration des congés**. Reportez-vous au *chapitre 5.7, Configuration de l'enregistrement pendant les congés*.

- 5) Cliquez sur **OK** pour enregistrer la configuration et revenir au menu du niveau supérieur.

**Établir la programmation**

- 1) Cliquez sur l'icône de couleur pour sélectionner un type d'enregistrement dans la liste des événements sur le côté droit de la fenêtre.

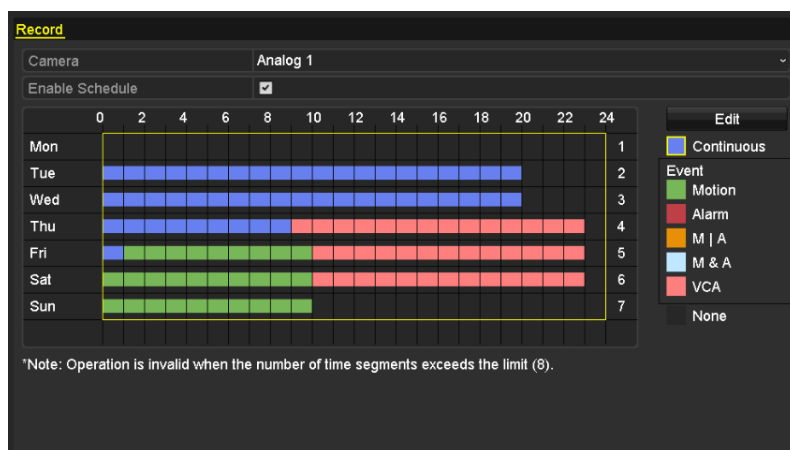

Figure 5. 10 Établir la programmation

La figure ci-dessous indique la signification des icônes de couleur.

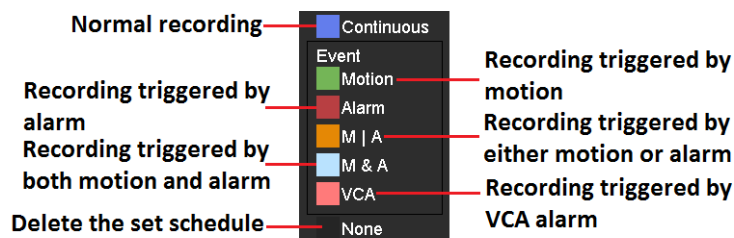

Figure 5. 11 Signification des icônes de couleur

- 2) Cliquez et faites glisser le curseur sur la programmation.
- 3) Cliquez en dehors de la table de programmation pour terminer et sortir du mode dessin.

Vous pouvez répéter l'étape 4 pour les autres canaux. Si les paramètres peuvent également s'appliquer à d'autre canaux, cliquez sur **Copier** puis sélectionnez le canal sur lequel vous souhaitez les copier.

5. Cliquez sur **Appliquer** pour enregistrer la configuration dans la fenêtre de programmation d'enregistrement.



## 5.3 Configuration de l'enregistrement sur détection de mouvement

### Intérêt :

Pour définir les paramètres de détection de mouvement, procédez comme suit. Lorsqu'un mouvement est détecté en mode affichage en direct, le DVR peut l'analyser et le traiter de différentes manières. L'activation de la détection des mouvements peut déclencher l'enregistrement sur certains canaux. Elle peut également déclencher la surveillance en plein écran, un avertissement sonore, notifier le centre de surveillance, envoyer un e-mail, etc.

### Procédure :

1. Ouvrez la fenêtre de détection de mouvement.

Menu > Caméra > Mouvement

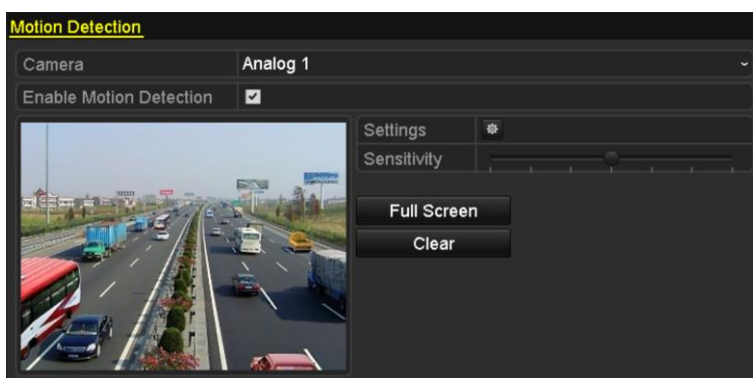

Figure 5. 12 Détection de mouvement

2. Configurer la détection de mouvement :

- 1) Choisissez la caméra à configurer.
- 2) Cochez la case **Activer la détection de mouvement**.
- 3) Délimitez la zone de détection de mouvement avec la souris. Si vous souhaitez appliquer la détection de mouvement à toute la zone couverte par la caméra, cliquez sur **Plein écran**. Pour supprimer la zone de détection de mouvement, cliquez sur **Effacer**.

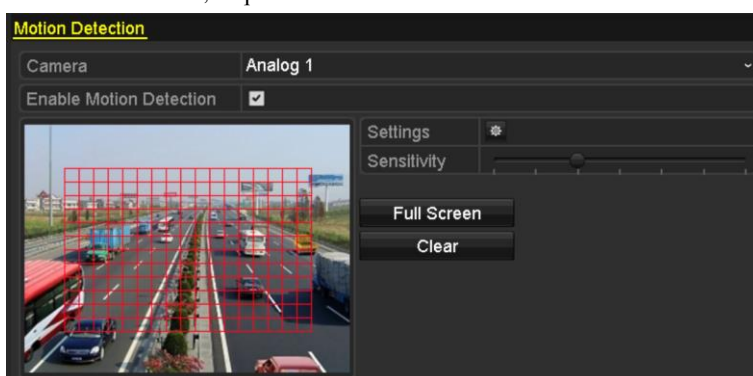

Figure 5. 13 Détection de mouvement - Masque

- 4) Cliquez sur **Gestion** ; la fenêtre contextuelle d'information sur le canal s'ouvre.

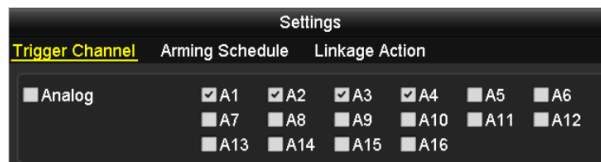

Figure 5. 14 Réglages de la détection de mouvement

---

- 5) Sélectionnez les canaux pour lesquels la détection de mouvement doit déclencher l'enregistrement.
  - 6) Cliquez sur **Appliquer** pour enregistrer les paramètres.
  - 7) Cliquez sur **OK** pour revenir au menu du niveau supérieur.
  - 8) Fermez le menu de détection de mouvement.
- 3.** Configurez la programmation.
- Reportez-vous à l'étape 4 du *chapitre 5.2 Configuration d'une programmation d'enregistrement.*, si vous choisissez Mouvement comme type d'enregistrement.

## 5.4 Configuration de l'enregistrement sur alarme déclenchée



Les modèles DS-7100 et DS-7200 ne prennent pas en charge l'entrée d'alarme.

**Intérêt :**

Pour configurer l'enregistrement sur déclenchement d'alarme, procédez comme suit.

**Procédure :**

1. Ouvrez la fenêtre de configuration d'alarme.

Menu > Configuration > Alarme

Alarm Status			Alarm Input	Alarm Output
Alarm Input List				
Alarm Input No.	Alarm Name	Alarm Type		
Local-<1	1	N.C		
Local-<2		N.O		
Local-<3		N.O		
Local-<4		N.O		
Local-<5		N.O		
Local-<6		N.O		
Local-<7		N.O		
Alarm Output List				
Alarm Output No.	Alarm Name	Dwell Time		
Local->1		5s		
Local->2		5s		
Local->3		5s		
Local->4		5s		

Figure 5. 15 Paramètres d'alarme

2. Cliquez sur l'onglet **Entrée d'alarme**.

Alarm Status	Alarm Input	Alarm Output
Alarm Input No.	Local-<1	
Alarm Name	1	
Type	N.C	
Enable	<input checked="" type="checkbox"/>	
Settings		

Figure 5. 16 Paramètres d'alarme - Entrée d'alarme

- 1) Sélectionnez le numéro d'entrée d'alarme puis configurez les paramètres.
- 2) Choisissez le type d'alarme N.O. (Normally Open - normalement ouvert) ou N.C. (Normally Closed - normalement fermé).
- 3) Cochez la case Paramètres.
- 4) Cliquez sur le bouton .

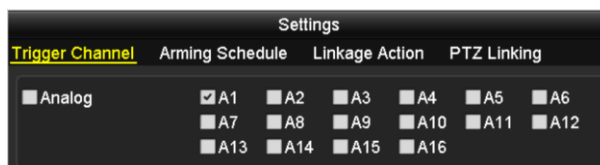

Figure 5. 17 Gestion des alarmes

---

- 5) Choisissez le canal d'enregistrement déclenché par alarme.
- 6) Cochez la case  pour sélectionner le canal.
- 7) Cliquez sur **Appliquer** pour enregistrer les paramètres.
- 8) Cliquez sur **OK** pour revenir au menu du niveau supérieur.

Répétez les étapes ci-dessus pour ajouter d'autres paramètres d'entrée d'alarme.

Si la configuration peut être appliquée à d'autres entrées d'alarme, cliquez sur **Copier** puis choisissez le numéro d'entrée d'alarme.

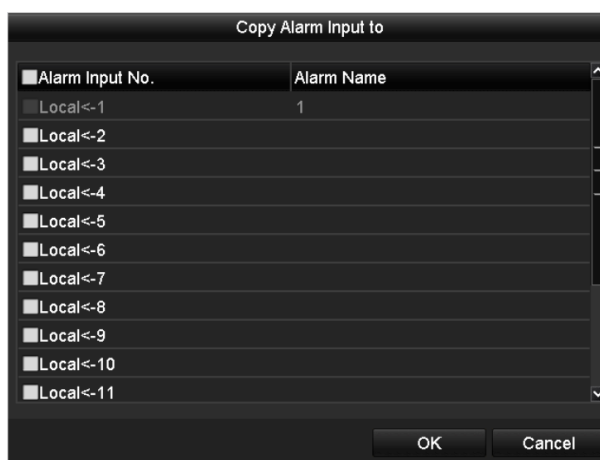

Figure 5. 18 Copier l'entrée d'alarme

---

### 3. Configurez la programmation.

Reportez-vous à l'étape 4 du *chapitre 5.2 Configuration d'une programmation* d'enregistrement., si vous choisissez Alarme comme type d'enregistrement.

## 5.5 Configuration de l'enregistrement VCA

### Intérêt :

Les modèles DS-7200/7300/8100/9000 prennent en charge l'enregistrement déclenché par VCA (détection de franchissement de périmètre et d'intrusion).



- Les paramètres VCA et l'enregistrement déclenché par événement VCA sont pris en charge par 1 caméra analogique sur les modèles DS-7200/7300/8100HGHI et 2 caméras analogiques sur les modèles DS-7200/7300/8100/9000HQHI.
- Le DS-7100-SH ne prend pas en charge la VCA.

### Procédure :

1. Ouvrez la fenêtre des paramètres VCA puis sélectionnez une caméra.  
Menu > Caméra > VCA.

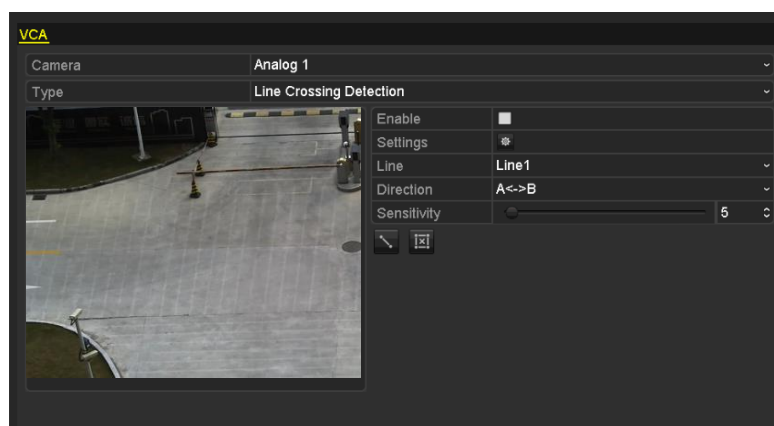

Figure 5. 19 Configuration VCA

2. Configurez les règles de détection des événements VCA. Pour plus de détails, reportez-vous à l'étape 2 du Chapitre 8.5, Détection d'alarme VCA.
3. Cliquez sur l'icône  pour configurer l'alarme liée à un événement VCA.  
Cliquez sur l'onglet **Canal déclencheur** puis sélectionnez un ou plusieurs canaux pour démarrer l'enregistrement lorsque l'alarme VCA se déclenche.  
Cliquez sur **Appliquer** pour enregistrer les paramètres.



Figure 5. 20 Spécifier la caméra déclenchée sur alarme VCA



La fonction de liaison PTZ n'est disponible qu'avec les paramètres VCA des caméras IP.

4. Ouvrez la fenêtre de programmation d'enregistrement (Menu > Enregistrement > Programmation > Programmer l'enregistrement) puis spécifiez VCA comme type d'enregistrement. Pour plus de détails, reportez-vous à l'étape 2 du *Chapitre 5.2, Configuration de programmation d'enregistrement*.

## 5.6 Configuration d'enregistrement manuel

### Intérêt :

Pour paramétrer l'enregistrement manuel, procédez comme suit. En mode manuel, il n'est pas nécessaire de programmer l'enregistrement.

### Procédure :

1. Ouvrez la fenêtre de configuration manuelle.

Menu > Manuel

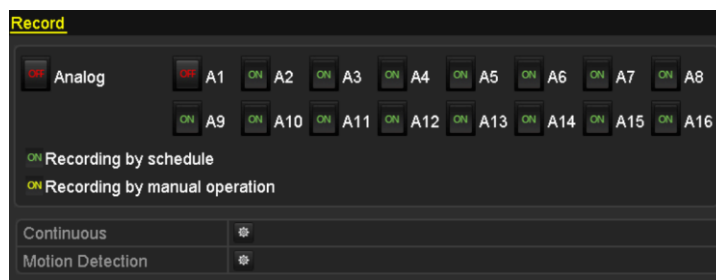

Figure 5. 21 Enregistrement manuel

2. Activez l'enregistrement manuel.

Cliquez sur l'icône d'état **OFF** en regard du numéro de caméra pour le remplacer par **ON**.

Sinon, cliquez sur l'icône d'état **OFF Analogique** pour activer l'enregistrement manuel de tous les canaux.

3. Désactivez l'enregistrement manuel.

Cliquez sur l'icône d'état **ON** pour la remplacer par **OFF**.

Sinon, cliquez sur l'icône d'état **ON Analogique** pour désactiver l'enregistrement manuel de tous les canaux.



Après le redémarrage, tous les enregistrements manuels activés sont annulés.

## 5.7 Configuration d'enregistrement pendant les congés

### Intérêt :

Pour programmer l'enregistrement pendant les congés de l'année, procédez comme suit. Il est possible d'utiliser des programmations différentes pour l'enregistrement pendant les congés.

### Procédure :

1. Ouvrez la fenêtre de configuration de l'enregistrement.  
Menu > Enregistrement
2. Dans la barre de gauche, sélectionnez **Congés**.

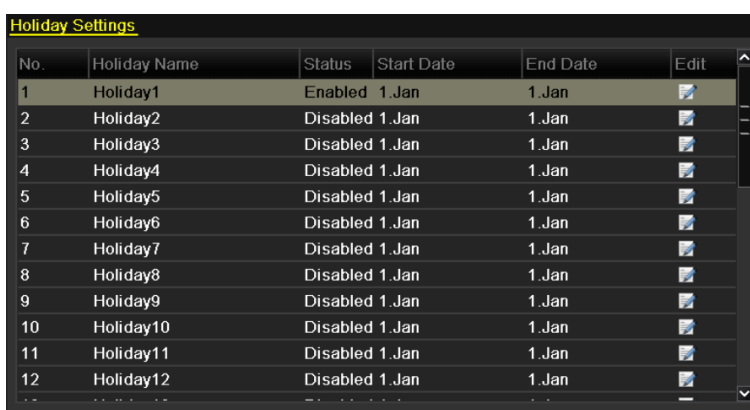

No.	Holiday Name	Status	Start Date	End Date	Edit
1	Holiday1	Enabled	1.Jan	1.Jan	
2	Holiday2	Disabled	1.Jan	1.Jan	
3	Holiday3	Disabled	1.Jan	1.Jan	
4	Holiday4	Disabled	1.Jan	1.Jan	
5	Holiday5	Disabled	1.Jan	1.Jan	
6	Holiday6	Disabled	1.Jan	1.Jan	
7	Holiday7	Disabled	1.Jan	1.Jan	
8	Holiday8	Disabled	1.Jan	1.Jan	
9	Holiday9	Disabled	1.Jan	1.Jan	
10	Holiday10	Disabled	1.Jan	1.Jan	
11	Holiday11	Disabled	1.Jan	1.Jan	
12	Holiday12	Disabled	1.Jan	1.Jan	

Figure 5. 22 Paramètres des congés

3. Activer la modification de la programmation des congés
  - 1) Cliquez sur pour ouvrir la fenêtre de modification.

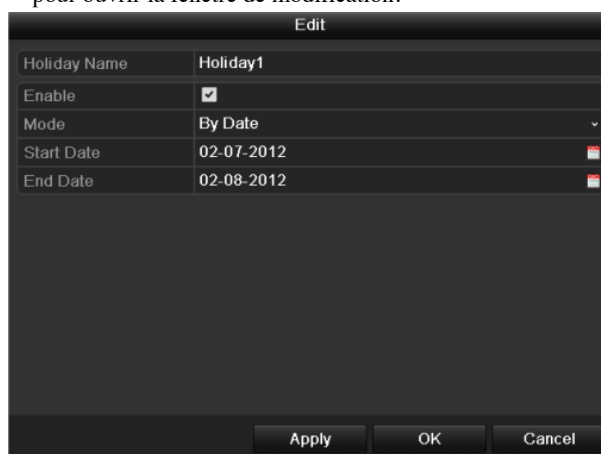

Edit	
Holiday Name	Holiday1
Enable	<input checked="" type="checkbox"/>
Mode	By Date
Start Date	02-07-2012
End Date	02-08-2012
<input type="button" value="Apply"/> <input type="button" value="OK"/> <input type="button" value="Cancel"/>	

Figure 5. 23 Modifier les paramètres des congés

- 2) Cochez la case **Activer**.
- 3) Sélectionnez le mode dans la liste déroulante.  
Il existe trois formats de date différents pour la programmation des congés. Vous avez le choix entre Par mois, Par semaine et Par jour.
- 4) Spécifiez les dates de début et de fin.



- 5) Cliquez sur **Appliquer** pour enregistrer les paramètres.
  - 6) Cliquez sur **OK** pour fermer la fenêtre de modification.
4. Configurez la programmation de l'enregistrement.
- Reportez-vous au *chapitre 5.2, Configuration de la programmation d'enregistrement*. Vous pouvez choisir Congés dans la liste déroulante Programmation ou bien créer celle-ci sur la barre chronologique des congés.

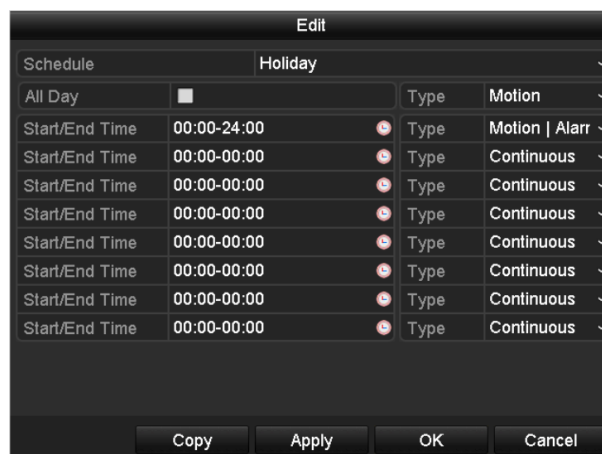

Figure 5. 24 Modifier la programmation - Congés



Il est possible de configurer jusqu'à 8 périodes par jour. En outre, les périodes ne peuvent pas se chevaucher.

L'horaire du canal indique la programmation des congés et celle des jours normaux.

Répétez l'étape 4 ci-dessus pour programmer les congés sur un autre canal. Si la programmation des congés peut s'appliquer à d'autres canaux, cliquez sur **Copier** puis sélectionnez le canal sur lequel vous souhaitez les copier.

## 5.8 Configuration d'enregistrement redondant

### Intérêt :

Activer l'enregistrement redondant consiste à placer les fichiers d'enregistrement non seulement sur le disque dur accessible en lecture/écriture, mais également sur le disque dur redondant. La sécurité et la fiabilité des données s'en trouvent ainsi renforcées.

### Avant de commencer :

Pour déclarer un disque dur comme redondant, vous devez déclarer le mode de stockage comme Groupe dans les paramètres avancés. Pour plus de précisions, reportez-vous au *chapitre 10.4, Gestion d'un groupe de disques durs*. Au moins un autre disque dur doit être accessible en lecture/écriture.

### Procédure :

1. Ouvrez la fenêtre d'information sur le disque dur.

Menu > DD

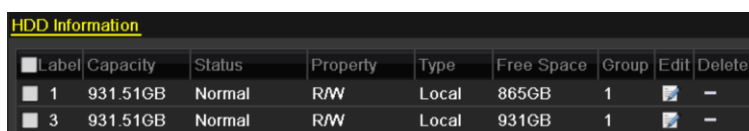

Label	Capacity	Status	Property	Type	Free Space	Group	Edit	Delete
1	931.51GB	Normal	R/W	Local	865GB	1		—
3	931.51GB	Normal	R/W	Local	931GB	1		—

Figure 5. 25 DD - Général

2. Sélectionnez le **disque dur** puis cliquez sur  pour ouvrir la fenêtre des paramètres de disque dur local.

- 1) Déclarez le disque dur comme redondant.



Figure 5. 26 DD - Général - Modification

- 2) Cliquez sur **Appliquer** pour enregistrer les paramètres.
- 3) Cliquez sur **OK** pour revenir au menu du niveau supérieur.

3. Ouvrez la fenêtre de configuration de l'enregistrement.

Menu > Enregistrement > Paramètres

- 1) Sélectionnez l'onglet **Enregistrement**.

Record		Substream	
Camera	Analog 1		
Input Resolution	PAL		
Encoding Parameters	Main Stream(Continuous)	Main Stream(Event)	
Stream Type	Video & Audio	Video & Audio	Video & Audio
Resolution	960*576(WD1)	960*576(WD1)	960*576(WD1)
Bitrate Type	Variable	Variable	Variable
Video Quality	Medium	Medium	Medium
Frame Rate	Full Frame	Full Frame	Full Frame
Max. Bitrate Mode	General	General	General
Max. Bitrate(Kbps)	1792	1792	1792
Max. Bitrate Range Reco...	1152~1920(Kbps)	1152~1920(Kbps)	1152~1920(Kbps)
Pre-record	5s		
Post-record	5s		
Expired Time (day)	0		
Redundant Record	<input type="checkbox"/>		
Record Audio	<input checked="" type="checkbox"/>		
Video Stream	Main Stream		

Figure 5. 27 Paramètres d'encodage

- 2) Sélectionnez la caméra à configurer.
- 3) Cochez la case en regard de l'option **Enregistrement redondant**.
- 4) Cliquez sur **Appliquer** pour enregistrer les paramètres.

Si les paramètres d'encodage peuvent s'appliquer à d'autre canaux, cliquez sur **Copier** puis sélectionnez le canal sur lequel vous souhaitez les copier.

## 5.9 Configuration d'un groupe de disques durs pour l'enregistrement

### Intérêt :

Il vous est possible de grouper les disques durs et de placer les fichiers d'enregistrement sur les disques durs du groupe.

### Procédure :

1. Ouvrez la fenêtre de configuration des disques durs.  
Menu > DD > Avancé
2. Dans la barre de gauche, sélectionnez **Avancés**.  
Vérifiez si le mode de stockage du disque dur est configuré sur Groupe. Sinon, configurez-le comme tel.  
Pour plus de précisions, reportez-vous au *chapitre 10.4, Gestion d'un groupe de disques durs*.
3. Dans la barre de gauche, sélectionnez **Général**.  
Cliquez sur  pour ouvrir la fenêtre de modification.
4. Configuration d'un groupe de disques durs.
  - 1) Choisissez le numéro du groupe de disques durs.
  - 2) Cliquez sur **Appliquer** pour enregistrer vos paramètres.
  - 3) Cliquez sur **OK** pour revenir au menu du niveau supérieur.

Répétez les étapes ci-dessus pour configurer d'autres groupes de disques durs.
5. Choisissez les canaux par lesquels vous souhaitez enregistrer les fichiers d'enregistrement sur les disques durs du groupe.
  - 1) Dans la barre de gauche, sélectionnez **Avancés**.

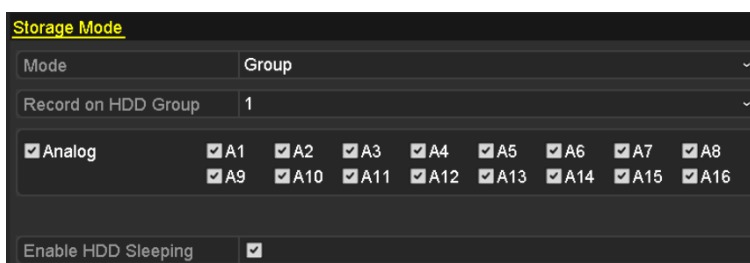

Figure 5. 28 DD - Avancé

- 2) Choisissez un numéro de groupe dans la liste déroulante **Enregistrer dans le groupe de DD**.
- 3) Cochez les canaux à enregistrer dans ce groupe.
- 4) Cliquez sur **Appliquer** pour enregistrer les paramètres.



Après avoir configuré les groupes de disques durs, vous pouvez configurer les fonctions d'enregistrement selon la procédure décrite dans les *sections 5.2 à 5.7*.

## 5.10 Protection des fichiers

### Intérêt :

Vous pouvez protéger les fichiers enregistrés ou déclarer un disque dur comme accessible en lecture seule pour protéger les fichiers d'enregistrement contre l'écrasement.

### Protéger un fichier d'enregistrement par verrouillage

#### Procédure :

1. Ouvrez la fenêtre des réglages de lecture.

Menu > Exportation

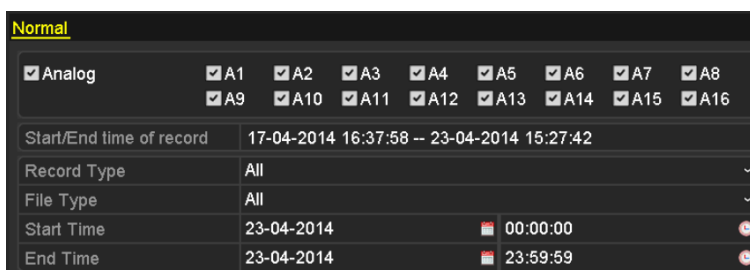

Figure 5. 29 Exportation

2. Pour sélectionner les canaux que vous souhaitez examiner, cochez la case .
3. Configurez le type d'enregistrement, le type de fichier ainsi que l'heure de début et de fin.
4. Cliquez sur **Rechercher** pour afficher les résultats.



Figure 5. 30 Exportation - Résultat de la recherche

5. Protéger les fichiers d'enregistrement.

- 1) Recherchez les fichiers d'enregistrement que vous souhaitez protéger. Ensuite, cliquez sur l'icône

Elle se change en pour indiquer que le fichier est verrouillé.



Les fichiers dont l'enregistrement n'est pas terminé ne peuvent pas être verrouillés.

- 2) Cliquez sur pour la remplacer par et déverrouiller le fichier. Celui-ci n'est alors plus protégé.

### Protéger un fichier en déclarant le disque dur comme accessible en lecture seule

#### Avant de commencer :

Pour modifier les propriétés d'un disque dur, vous devez déclarer son mode de stockage comme Groupe. Reportez-vous au *chapitre 10.4, Gestion d'un groupe de disques durs*.

**Procédure :**

1. Ouvrez la fenêtre de configuration des disques durs.

Menu > DD

HDD Information								
<input type="checkbox"/> Label	Capacity	Status	Property	Type	Free Space	Group	Edit	Delete
<input type="checkbox"/> 1	931.51GB	Normal	R/W	Local	865GB	1		—
<input type="checkbox"/> 3	931.51GB	Normal	R/W	Local	931GB	1		—

Figure 5. 31 DD - Général

2. Cliquez sur pour modifier le disque dur que vous souhaitez protéger.

Local HDD Settings

HDD No.

HDD Property

R/W

Read-only

Redundancy

Group  1  2  3  4  5  6  7  8

9  10  11  12  13  14  15  16

HDD Capacity

Figure 5. 32 DD - Général - Modification

3. Déclarez le disque dur comme accessible en lecture seule.
4. Cliquez sur **OK** pour enregistrer la configuration et revenir au menu du niveau supérieur.



- Il n'est pas possible d'enregistrer de fichiers sur un disque dur accessible en lecture seule. Si vous souhaitez enregistrer des fichiers sur le disque dur, déclarez-le comme accessible en lecture/écriture.
- En présence d'un seul disque dur accessible en lecture seule, il n'est pas possible d'enregistrer des fichiers. Seul le mode affichage en direct est disponible.
- Si vous déclarez un disque dur comme accessible en lecture seule lorsque le DVR enregistre, le fichier sera enregistré sur le disque dur accessible en lecture/écriture suivant. S'il n'y a qu'un disque dur, l'enregistrement s'arrête.

## Chapter 6 Lecture

## 6.1 Lecture de fichiers enregistrés

### 6.1.1 Lecture par canal

*Intérêt :*

Lire les fichiers vidéo enregistrés sur un canal donné en mode affichage en direct. Il est possible de passer d'un canal à l'autre.

● **OPTION 1**

En mode affichage en direct, choisissez un canal avec la souris puis cliquez sur  dans la barre de réglage rapide.



Seules les images enregistrées sur ce canal au cours des cinq dernières minutes sont lues.



Figure 6. 1 Fenêtre de lecture instantanée

● **OPTION 2**

*Procédure :*

1. Ouvrez la fenêtre de lecture.

En mode affichage en direct, cliquez avec le bouton droit sur un canal puis sélectionnez Lecture dans le menu, comme le montre la Figure 6. 2.



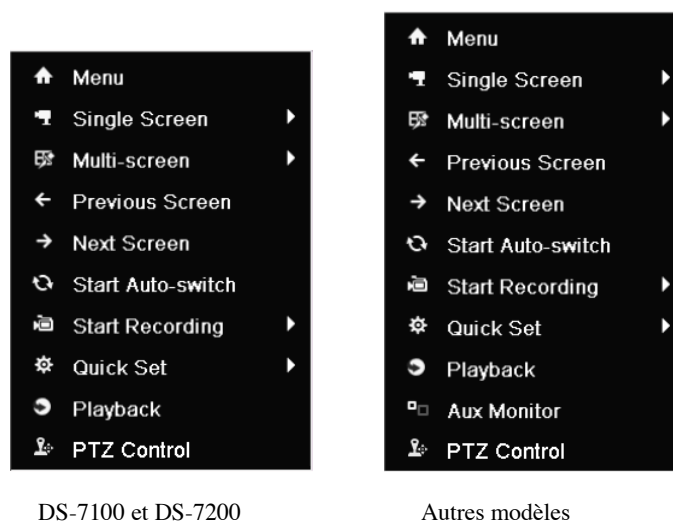

Figure 6. 2 Sous Affichage en direct, cliquez avec le bouton droit sur Menu.

---



Le DS-7100, DS-7200 et le DS-7324/7332HGHI-SH n'offrent pas d'option Moniteur auxiliaire.

Panneau avant : appuyez sur **PLAY** pour lire les enregistrements du canal en plein écran.

En mode multi-écran en direct, les images enregistrées sont lues dans le canal en haut à gauche.



Sur le DS-7300/8100/9000, appuyez sur une touche numérique pour lire les images de la caméra correspondante.

## 2. Gestion de la lecture.

La barre d'outils au bas de la fenêtre de lecture permet de suivre la progression de la lecture, comme le montre la Figure 6. 3.



Figure 6. 3 Fenêtre de lecture

Cochez le ou les canaux que vous souhaitez lire, ou lisez simultanément les enregistrements de plusieurs canaux.



Figure 6. 4 Barre d'outils de lecture

Table 6. 1 Explication détaillée sur la barre d'outils de lecture

Touche	Fonctionnement	Touche	Fonctionnement	Touche	Fonctionnement
	Son coupé/activé		Démarrer/arrêter le découpage		Enregistrer le ou les clips
	Ajouter étiquette par défaut		Ajouter étiquette personnalisée		Gestion des étiquettes
	Zoom numérique		Pause/ Rembobiner		Arrêter
	30 s en arrière		Avancer de 30 s		Jour précédent
	Lecture au ralenti		Avance rapide		Jour suivant
	Relever/abaisser la barre chronologique		Barre de processus		Plein écran
	Sortir		Barre Type de vidéo		Lecture normale
	Régler le volume audio				



- Le **21-04-2014 16:35:31 -- 23-04-2014 15:47:42** indique l'heure de début et de fin des fichiers d'enregistrement.
- **■** représente l'enregistrement normal (manuel ou programmé) ; **■** représente l'enregistrement sur évènement (mouvement, alarme, mouvement ou alarme, mouvement et alarme).
- Barre de progression : cliquez sur un emplacement quelconque pour trouver les images qui vous intéressent.

## 6.1.2 Lecture selon l'heure

### Intérêt :

Cette option permet de lire les fichiers vidéo enregistrés à une heure donnée. Il est possible de lire plusieurs canaux simultanément ou de passer de l'un à l'autre.

### Procédure :

1. Ouvrez la fenêtre de lecture.  
Menu > Lecture
2. Cochez la case du ou des canaux qui vous intéressent dans la liste puis double-cliquez pour sélectionner une date dans le calendrier.



Figure 6.5 Calendrier de lecture

Dans la fenêtre de lecture :

La barre d'outils au bas de la fenêtre de lecture permet de suivre l'avancement de la lecture.

Reportez-vous au *chapitre 6.1.1, Lecture par canal* traitant de la fenêtre de lecture et de la barre d'outils.

## 6.1.3 Lecture par évènement Recherche

### Intérêt :



Lire les enregistrements effectués sur un ou plusieurs canaux, par type d'évènement (détection de mouvement, entrée d'alarme ou VCA). Il est possible de passer d'un canal à l'autre.



- L'option de recherche de lecture par entrée d'alarme n'est pas prise en charge par les DVR DS-7100 et DS-7200HGHI.

- Le DS-7100 ne prend pas en charge le type VCA.

**Procédure :**

1. Ouvrez la fenêtre de lecture.  
Menu > Lecture
2. Cliquez sur  puis sélectionnez  pour ouvrir la fenêtre de lecture par événement.
3. Sélectionnez **Entrée d'alarme**, **Mouvement**, **Détection de franchissement de périmètre** ou **Détection d'intrusion** comme type d'événement puis spécifiez l'heure de début et de fin de la recherche.

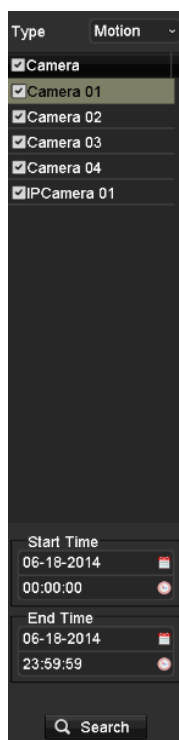





Figure 6. 6 Recherche de vidéo sur détection de mouvement

4. Cliquez sur le bouton **Rechercher** ; les fichiers d'enregistrement correspondant aux critères de recherche s'affichent dans une liste.
5. Cliquez sur  pour lire les enregistrements.  
Vous pouvez cliquer sur **Retour** pour revenir à la fenêtre de recherche.  
Si un seul canal est déclenché, cliquez sur  pour ouvrir la fenêtre de lecture en plein écran pour ce canal.  
Si l'enregistrement est déclenché sur plusieurs canaux, cliquez sur  pour ouvrir la fenêtre de synchronisation de lecture. Cochez la case  pour sélectionner un canal pour la lecture, ou sélectionnez plusieurs canaux pour la lecture synchrone.



Le nombre maximum de canaux pour la lecture synchrone varie selon le modèle.



Figure 6. 7 Sélectionner les canaux pour la lecture synchrone

6. Fenêtre de lecture sur événement.

La barre d'outils au bas de la fenêtre de lecture permet de suivre l'avancement de la lecture.





Figure 6. 8 Fenêtre de lecture sur événement

Il est possible de configurer le délai avant et après le début de la lecture des enregistrements déclenchés par événement.

**Avant lecture :** Durée de la lecture de l'enregistrement précédant l'événement. Par exemple, si une alarme déclenche l'enregistrement à 10 h 00 et que vous déclarez un délai avant lecture de 5 secondes, la lecture commence à 9 h 59 m 55 s.

**Après lecture :** Durée de la lecture de l'enregistrement suivant l'événement. Par exemple, si une alarme arrête l'enregistrement à 11 h 00 et que vous déclarez un délai après lecture de 5 secondes, la lecture s'arrête à 11 h 00 m 05 s.

7. Vous pouvez cliquer sur  ou sur  pour sélectionner l'événement précédent ou suivant. Pour plus de

précisions sur les boutons de la barre d'outils, reportez-vous au tableau 6.1.

## 6.1.4 Lecture selon l'étiquette

### Intérêt :

Les étiquettes vidéo permettent d'enregistrer des informations connexes concernant la ou les personnes et le lieu associés à un certain point de la lecture. Vous pouvez également utiliser des étiquettes pour rechercher des moments particuliers dans les enregistrements.

### Avant de lancer la lecture selon l'étiquette :

1. Ouvrez la fenêtre de lecture.  
Menu > Lecture
2. Recherche et lecture du ou des fichiers d'enregistrement. Pour plus de précisions sur la recherche et la lecture des fichiers d'enregistrement, reportez-vous au *chapitre 6.1.1, Lecture par canal*.



Figure 6. 9 Fenêtre de lecture selon l'heure

Cliquez sur  pour ajouter une étiquette par défaut.

Cliquez sur  pour ajouter une étiquette personnalisée et la nommer.



Le nombre d'étiquettes ajoutées à un fichier vidéo ne doit pas dépasser 64.

3. Gestion des étiquettes.

Cliquez sur  pour vérifier, modifier ou supprimer une ou plusieurs étiquettes.



Figure 6. 10 Fenêtre de gestion des étiquettes

**Procédure :**

1. Dans la liste déroulante de la fenêtre de lecture, sélectionnez l'**étiquette**.
2. Choisissez les canaux, changez l'heure de début et l'heure de fin puis cliquez sur Rechercher pour ouvrir la fenêtre des résultats.



Vous pouvez saisir un mot-clef dans la zone de texte  pour rechercher l'étiquette correspondante.



Figure 6. 11 Recherche de vidéo par étiquette

3. Cliquez sur pour lire le fichier.

Vous pouvez cliquer sur le bouton **Retour** pour revenir à la fenêtre de recherche.



Il est possible de configurer le délai avant et après le début de la lecture.

Vous pouvez cliquer sur ou sur pour sélectionner l'étiquette précédente ou suivante. Pour plus de

précisions sur les boutons de la barre d'outils, reportez-vous au tableau 6.1.

## 6.1.5 Lecture sur recherche intelligente



### *Intérêt :*

La fonction de recherche intelligente permet de trier facilement les informations selon leur pertinence. Lorsque vous sélectionnez le mode lecture intelligente, le système analyse les vidéos comprenant des mouvements ou des données VCA, et les affiche en vert dans la barre de lecture. La règle de filtrage des enregistrements et la vitesse de lecture des vidéos, associées ou non, peuvent être configurées à la demande.



La lecture sur recherche intelligente n'est pas prise en charge par les caméras IP.

### *Procédure :*

1. Ouvrez la fenêtre de lecture intelligente.
2. Sélectionnez une caméra dans la liste et une date dans le calendrier, puis cliquez sur le bouton  pour lancer la lecture.
3. Cliquez sur  dans la barre d'outils pour accéder au mode Recherche intelligente. La barre d'outils de recherche intelligente apparaît au bas de l'écran.

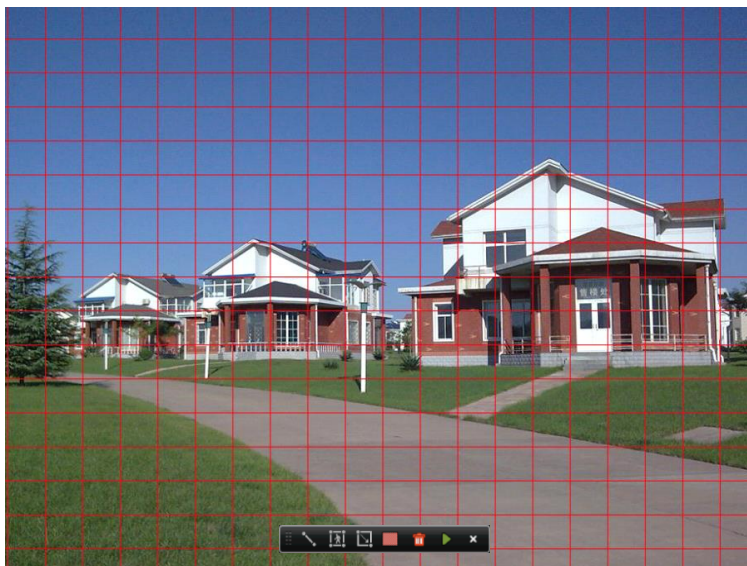



Figure 6.12 Délimiter une zone pour la recherche intelligente



L'événement VCA n'est pas pris en charge par la série DS-7100.

4. Cliquez et faites glisser le curseur pour délimiter la ou les zones de recherche intelligente d'événement VCA ou de mouvement.

- **Détection de franchissement de ligne**

Cliquez sur le bouton  puis sur l'écran d'affichage de la vidéo pour spécifier le début et la fin de la ligne.



- **Détection d'intrusion**



Cliquez sur le bouton  et spécifiez 4 points, afin de délimiter un quadrilatère pour la détection



d'intrusion. Vous pouvez définir une seule zone à la fois.

- **Détection de mouvement**

Cliquez sur le bouton  puis cliquez et gardez le bouton de la souris enfoncé pour définir la zone de détection manuellement. Vous pouvez cliquer sur  pour spécifier tout l'écran comme zone de détection.

5. Cliquez sur  pour effectuer la recherche. Le résultat apparaît comme  dans la barre de progression de la fenêtre de lecture intelligente.

Sinon, vous pouvez cliquer sur  pour effacer toutes les zones définies.

6. Cliquez sur le bouton  pour lancer la lecture.

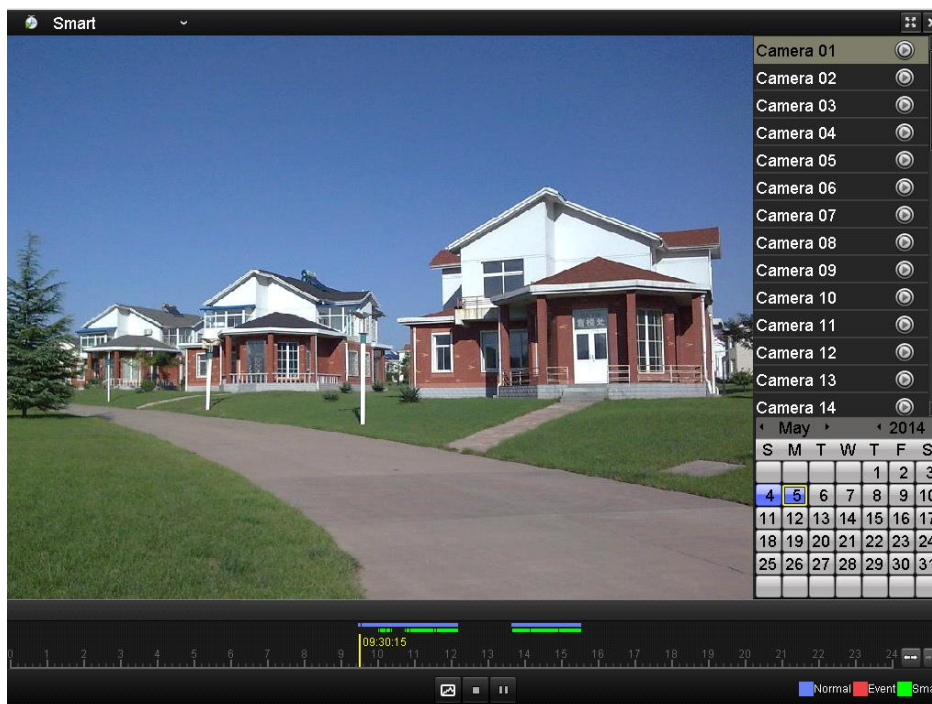

Figure 6. 13 Fenêtre de lecture intelligente











- Barre de progression de lecture : cliquez sur un emplacement quelconque ou déplacez la barre de progression à l'aide de la souris pour trouver les images qui vous intéressent.
- À propos de la barre Type de vidéo :  représente l'enregistrement normal (manuel ou programmé) ;  représente l'enregistrement sur événement ;  représente l'enregistrement sur recherche intelligente.

Table 6. 2 Explication détaillée de la lecture intelligente

Touche	Fonctionnement	Touche	Fonctionnement	Touche	Fonctionnement
	Recherche intelligente		Arrêter		Pause/lecture
	Barre de processus		Agrandir/réduire la barre chronologique		Type de vidéo/image

## 6.1.6 Lecture selon les journaux système

**Intérêt :**

Permet de lire les enregistrements associés aux canaux après consultation du journal système.

**Procédure :**

- Ouvrez la fenêtre du journal.  
Menu > Maintenance > Journal

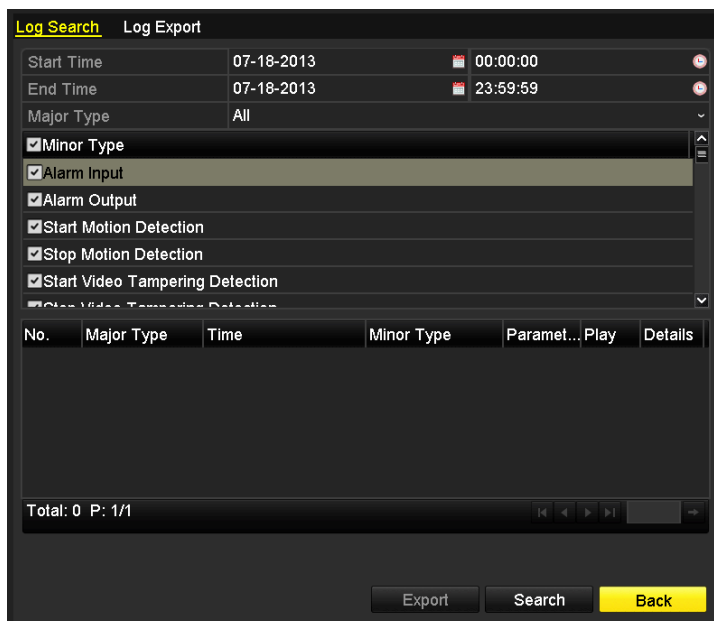

Figure 6. 14 Fenêtre de recherche dans le journal système.

- Cliquez sur **Rechercher dans le journal** pour accéder à la lecture selon les enregistrements du journal.  
Définissez l'heure et le type d'enregistrement puis cliquez sur **Rechercher**.

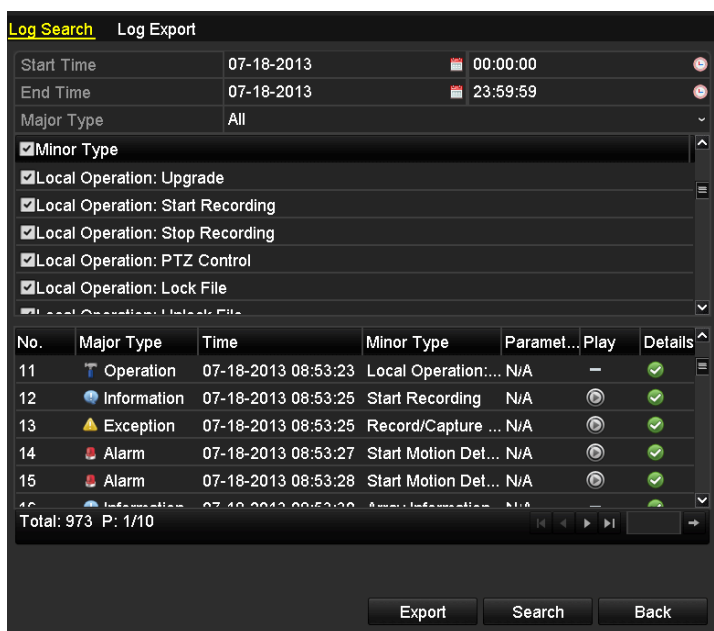



Figure 6. 15 Résultat de la recherche dans les journaux du système

3. Choisissez un journal contenant un fichier d'enregistrement puis cliquez sur  pour ouvrir la fenêtre de lecture.



En l'absence d'enregistrement à la date/heure du journal, le message « Aucun résultat trouvé » apparaît.

4. Gestion de la lecture.

La barre d'outils au bas de la fenêtre de lecture permet de suivre l'avancement de la lecture.



Figure 6. 16 Fenêtre de lecture selon le journal

---

## 6.1.7 Lecture de fichier externe

### *Intérêt :*

Pour rechercher et lire les fichiers présents sur des périphériques, suivez la procédure ci-dessous.

### *Procédure :*



1. Ouvrez la fenêtre de recherche d'étiquette.  
Menu > Lecture
2. Sélectionnez le **fichier externe** dans la liste déroulante en haut à gauche.  
Les fichiers sélectionnés apparaissent alors dans la liste de droite.  
Cliquez sur  Refresh pour actualiser la liste des fichiers.
3. Sélectionnez un fichier puis cliquez sur le bouton  pour lancer la lecture.



Figure 6. 17 Fenêtre de lecture de fichier externe

---





## 6.2 Fonctions auxiliaires de lecture

### 6.2.1 Lecture image par image

**Intérêt :**

Lire les vidéos image par image, afin de procéder à un examen détaillé en cas d'évènement anormal.

**Procédure :**

- **Au moyen d'une souris**  
Ouvrez la fenêtre de lecture puis cliquez sur  jusqu'à ce que la vitesse indiquée soit *Image par image*.  
Un clic sur l'écran de lecture affiche une image à la fois, en avant ou en arrière. Vous pouvez également cliquer sur le bouton  de la barre d'outils.
- **Sur le panneau avant (non pris en charge par le DS-7100-SH et le DS-7200HGHI-SH)**  
Appuyez sur  pour spécifier *Image par image*. Cliquez sur la fenêtre de lecture ou sur le bouton  du panneau avant pour afficher une image à la fois en lecture avant ou arrière.

### 6.2.2 Zoom numérique

**Procédure :**

1. Cliquez sur  dans la barre de lecture pour ouvrir la fenêtre Zoom numérique.
2. A l'aide de la souris, tracez un triangle rouge. L'image qu'il renferme est alors agrandie 16 fois.



Figure 6.18 Délimiter une zone pour le zoom numérique

3. Cliquez avec le bouton droit sur l'image pour fermer la fenêtre de zoom numérique.

### 6.2.3 Lecture inversée de plusieurs canaux à la fois

**Intérêt :**

Vous pouvez lire les enregistrements de plusieurs canaux à la fois en sens inverse. Il est possible de lire en

arrière jusqu'à 16 canaux simultanément.

**Procédure :**

1. Ouvrez la fenêtre de lecture.  
Menu > Lecture
2. Cochez plusieurs cases pour sélectionner plusieurs canaux puis cliquez pour sélectionner une date dans le calendrier.



Figure 6. 19 Fenêtre de lecture synchrone de 4 canaux

3. Cliquez sur  pour lire les enregistrements en sens inverse.

## **Chapter 7 Sauvegarde**

## 7.1 Sauvegarde d'enregistrements

### Avant de commencer :

Insérez le support de sauvegarde.

### 7.1.1 Sauvegarde sur recherche de vidéo normale

#### Intérêt :

Les enregistrements peuvent être sauvegardés sur divers périphériques USB, tels que des lecteurs flash, des disques durs et des graveurs USB.

#### Sauvegarde sur lecteurs flash USB, disques durs USB et graveur USB

#### Procédure :

1. Ouvrez la fenêtre d'exportation.  
Menu > Exportation > Normal

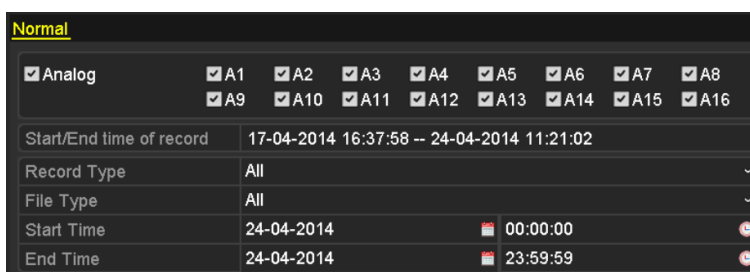

Figure 7. 1 Fenêtre Exportation normale

2. Définissez la condition de recherche puis cliquez sur **Rechercher** pour ouvrir la fenêtre des résultats.



Figure 7. 2 Résultat de recherche de vidéo normale pour sauvegarde

3. Sélectionnez les fichiers que vous souhaitez sauvegarder.

Cliquez sur  pour lire l'enregistrement si vous souhaitez le vérifier.

Cochez la case en regard des fichiers que vous souhaitez sauvegarder.



La taille des fichiers sélectionnés est indiquée dans l'angle inférieur gauche de la fenêtre.



4. Exporter.

Cliquez sur **Exporter** et démarrez la sauvegarde.



Si le support USB inséré n'est pas reconnu :

- Cliquez sur le bouton **Actualiser**.
- Reconnectez le périphérique.
- Vérifiez la compatibilité auprès du fournisseur.

Vous pouvez également formater le périphérique USB en cliquant sur le bouton **Formater**.



Figure 7. 3 Exportation sur recherche de vidéo normale sur lecteur flash USB

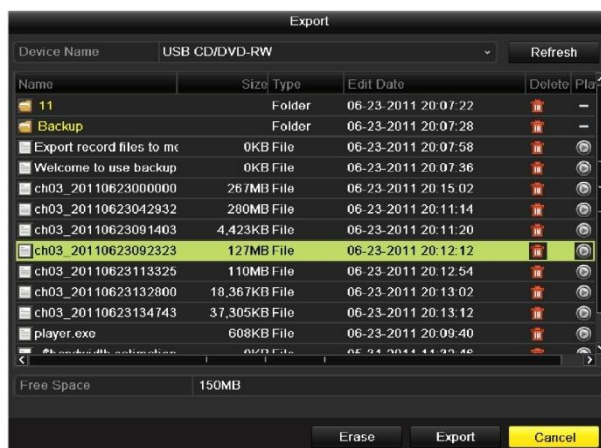

Figure 7. 4 Exportation sur recherche de vidéo normale sur graveur USB

Laissez la fenêtre d'exportation ouverte jusqu'à ce que tous les fichiers aient été exportés et que le message « Exportation terminée » s'affiche.

5. Vérifiez le résultat de la sauvegarde.

Dans la fenêtre d'exportation, choisissez le fichier d'enregistrement puis cliquez sur pour le sélectionner.



Le fichier player.exe est exporté automatiquement avec les enregistrements.

## Sauvegarde sur disques durs eSATA



Cette fonction est prise en charge par les DVR DS-7300/8100/9000.

### Procédure :

1. Sélectionnez Enregistrement > Avancé puis spécifiez le mode du disque dur eSATA Exportation.  
Menu > Enregistrement > Avancé  
Choisissez eSATA puis spécifiez Exportation. Cliquez sur **Oui** lorsqu'apparaît le message « Le système redémarre automatiquement si l'utilisation du lecteur eSATA a changé. Continuer ? »



Les modes de fonctionnement des disques durs eSATA permettent l'enregistrement et l'exportation. Les modifications prendront effet après le redémarrage.

2. Ouvrez la fenêtre d'exportation.  
Menu > Exportation > Normal  
Définissez la condition de recherche puis cliquez sur **Rechercher** pour ouvrir la fenêtre des résultats.
3. Sélectionnez les fichiers que vous souhaitez sauvegarder.  
Cliquez sur pour lire l'enregistrement si vous souhaitez le vérifier.  
Cochez les fichiers que vous souhaitez sauvegarder.



La taille des fichiers sélectionnés est indiquée dans l'angle inférieur gauche de la fenêtre.

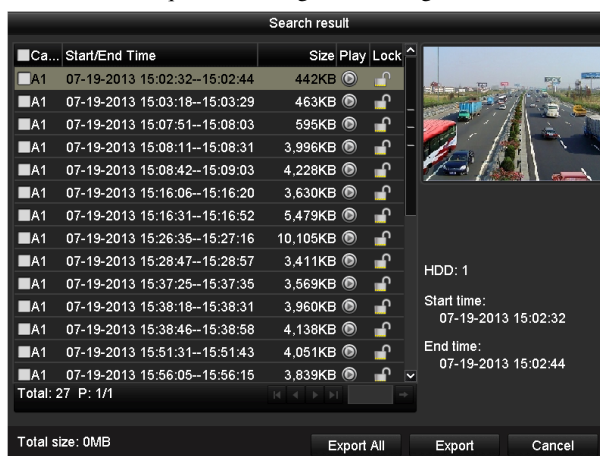

Figure 7. 5 Résultat de recherche de vidéo normale pour sauvegarde

### 4. Exporter.

Cliquez sur **Exporter** et démarrez la sauvegarde.



- Lorsque vous utilisez un disque dur eSATA pour la première fois, vous devez le formater.
- Si le disque dur eSATA inséré n'est pas reconnu :
  - Cliquez sur le bouton **Actualiser**.
  - Reconnectez le périphérique.
  - Vérifiez la compatibilité auprès du fournisseur.

L'appareil vous permet également de formater des disques durs eSATA.



Figure 7. 6 Exportation sur recherche de vidéo normale sur disque dur eSATA

Laissez la fenêtre d'exportation ouverte jusqu'à ce que tous les fichiers aient été exportés et que la boîte de message « Exportation terminée » s'affiche.

5. Vérifiez le résultat de la sauvegarde.

Dans la fenêtre d'exportation, choisissez le fichier d'enregistrement puis cliquez sur  pour le sélectionner.



Le fichier player.exe est exporté automatiquement avec les enregistrements.

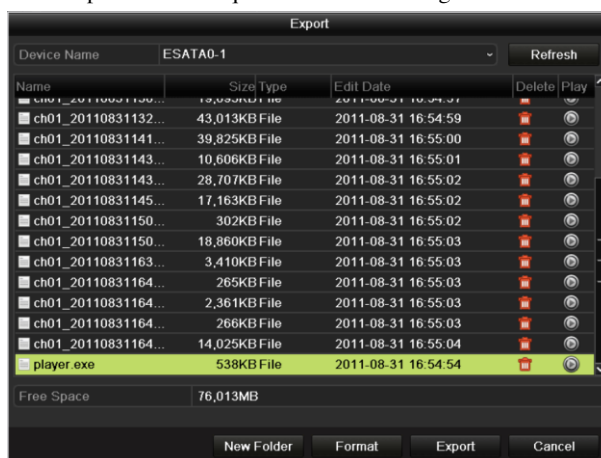

Figure 7. 7 Vérification du résultat de l'exportation sur disque dur eSATA

## 7.1.2 Sauvegarde par recherche d'évènement

**Intérêt :**

Sauvegarder les enregistrements liés à des événements sur des périphériques USB, tels que des lecteurs flash USB, disques durs USB ou graveurs USB.

**Procédure :**

1. Ouvrez la fenêtre d'exportation.  
Menu > Exportation > Évènement

2. Rechercher des évènements.

- 1) Sélectionnez **Mouvement**, **Entrée d'alarme**, **Détection de franchissement de ligne** ou **Détection d'intrusion** comme type d'événement .



- Nous prenons ici comme exemple la sauvegarde sur détection de mouvement.
  - La sauvegarde par entrée d'alarme n'est pas prise en charge par les DVR DS-7100 et DS-7200HGHI.
  - La recherche de sauvegarde sur VCA (Détection de franchissement de ligne, détection d'intrusion) n'est pas prise en charge sur le DS-7100.
- 2) Cochez la case des caméras et définissez l'heure de recherche.
  - 3) Cliquez sur **Rechercher** pour ouvrir la fenêtre des résultats.

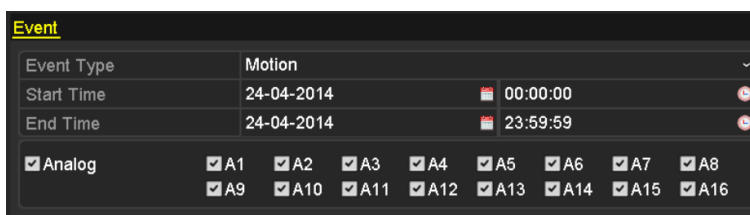

Figure 7. 8 Recherche d'évènement pour sauvegarde

3. Sélectionnez les fichiers d'enregistrement à exporter.

- 1) Sélectionnez une entrée d'alarme dans la liste puis cliquez sur **Exportation rapide** pour ouvrir la fenêtre d'exportation.
- 2) Si vous cliquez sur **Détails**, vous accédez à la fenêtre donnant toutes les informations sur tous les canaux déclenchés par l'événement.

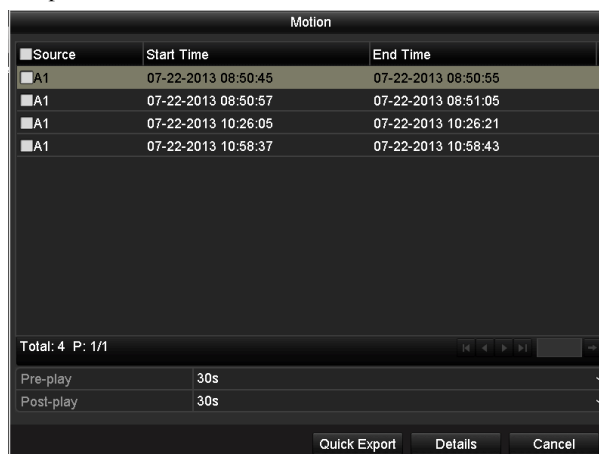

Figure 7. 9 Résultat de la recherche d'évènement

- 3) Cliquez sur **Détails** pour afficher des informations détaillées concernant l'enregistrement, telles que l'heure de début, l'heure de fin, la taille du fichier, etc.



La taille des fichiers sélectionnés est indiquée dans l'angle inférieur droit de la fenêtre.



Figure 7. 10 Fenêtre Détails de l'évènement

#### 4. Exporter.

Cliquez sur **Exporter** et démarrez la sauvegarde.



Si le support USB inséré n'est pas reconnu :

- Cliquez sur le bouton Actualiser.
- Reconnectez le périphérique.
- Vérifiez la compatibilité auprès du fournisseur.

L'appareil permet également de formater un lecteur flash USB ou des disques durs USB.



Figure 7. 11 Exportation par évènement sur lecteur flash USB

Laissez la fenêtre d'exportation ouverte jusqu'à ce que tous les fichiers aient été exportés et que la boîte de message « Exportation terminée » s'affiche.

#### 5. Vérifiez le résultat de la sauvegarde.



Le fichier player.exe est exporté automatiquement avec les enregistrements.



Figure 7. 12 Vérification du résultat de l'exportation d'évènement sur lecteur flash USB

### 7.1.3 Sauvegarde de clips vidéo

**Intérêt :**

Permet également de sélectionner des clips vidéo à exporter directement pendant la lecture, sur des périphériques USB (lecteur flash USB, disque dur USB, graveur USB).

**Procédure :**

1. Ouvrez la fenêtre de lecture.  
Reportez-vous au *chapitre 6* Lecture.



Figure 7. 13 Fenêtre de lecture

2. Pendant la lecture, cliquez sur le bouton  ou  de la barre d'outils de lecture pour démarrer ou arrêter le découpage du ou des enregistrements en clips.

3. Cliquez sur l'icône  pour ouvrir la fenêtre d'exportation de clips.

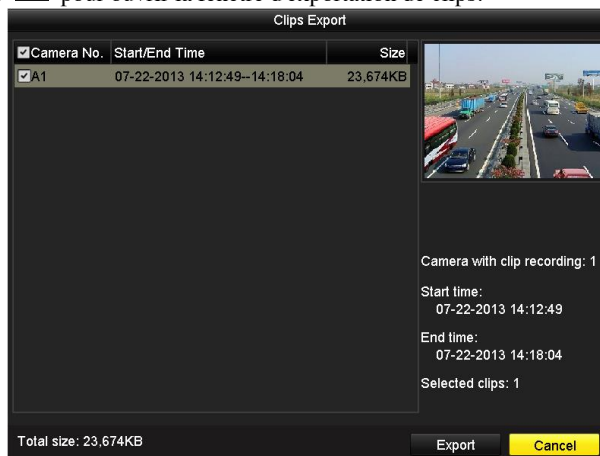

Figure 7. 14 Exportation de clips



Il est possible de sélectionner jusqu'à 30 clips vidéo pour les sauvegarder en même temps.

4. Cliquez sur **Exporter** pour exporter les clips vidéo sur le périphérique de sauvegarde.



Si le support USB inséré n'est pas reconnu :

- Cliquez sur le bouton **Actualiser**.
- Reconnectez le périphérique.
- Vérifiez la compatibilité auprès du fournisseur.

Vous pouvez également formater les périphériques USB en cliquant sur le bouton **Formater**.



Figure 7. 15 Exportation de clips vidéo sur lecteur flash USB

Laissez la fenêtre d'exportation ouverte jusqu'à ce que tous les fichiers aient été exportés et que la boîte de message « Exportation terminée » s'affiche.

5. Si des clips ne sont pas enregistrés, un message d'invite apparaît lorsque vous fermez la fenêtre de lecture.

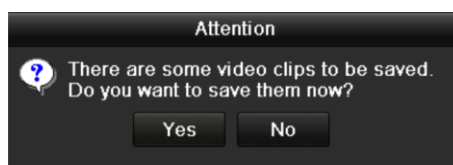

Figure 7. 16 Invite à enregistrer les clips vidéo

---

6. Cliquez sur **Oui** pour enregistrer les clips vidéo et ouvrir la fenêtre d'exportation, ou sur **Non** pour fermer la fenêtre sans les enregistrer.
7. Vérifiez le résultat de la sauvegarde.



Le fichier player.exe est exporté automatiquement avec les enregistrements.



Figure 7. 17 Vérification du résultat de l'exportation des clips vidéo sur lecteur flash USB

---



## 7.2 Gestion des périphériques de sauvegarde

**Procédure :**

1. Ouvrez la fenêtre des résultats de la recherche de fichiers d'enregistrement.

Menu > Exportation > Normal

Définissez la condition de recherche puis cliquez sur **Rechercher** pour ouvrir la fenêtre des résultats.



Au moins un canal doit être sélectionné.

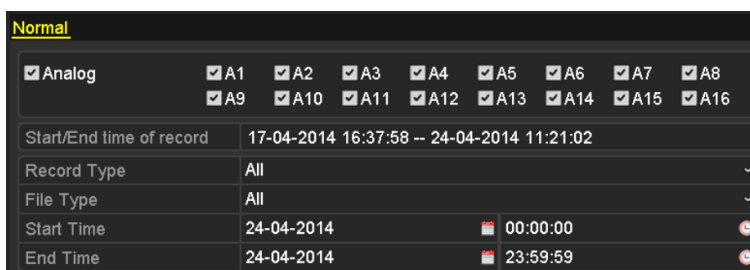

Figure 7. 18 Recherche de vidéo normale pour sauvegarde

2. Sélectionnez les fichiers que vous souhaitez sauvegarder.

Cliquez sur **Exporter** pour ouvrir la fenêtre d'exportation.



Au moins un fichier d'enregistrement doit être sélectionné.



Figure 7. 19 Résultat de recherche de vidéo normale pour sauvegarde

3. Gestion des périphériques de sauvegarde.

➤ **Gestion des lecteurs flash USB, des disques durs USB et des disques durs eSATA.**

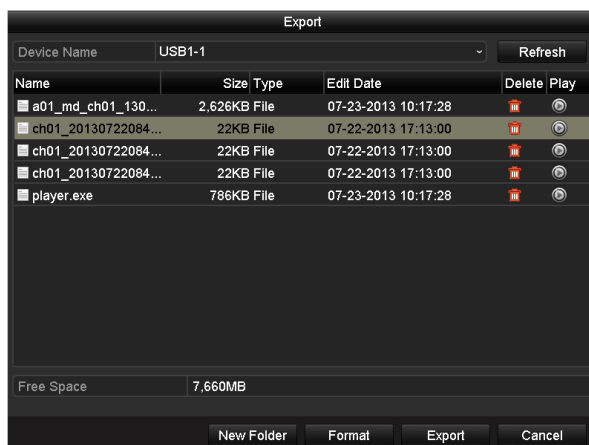



Figure 7. 20 Gestion des lecteurs flash USB

Cliquez sur **Nouveau dossier** pour créer un nouveau dossier sur le périphérique de sauvegarde.

Sélectionnez un fichier ou un dossier du périphérique de sauvegarde puis cliquez sur  si vous souhaitez le supprimer.

Sélectionnez un fichier ou un dossier d'enregistrement du périphérique de sauvegarde puis cliquez sur  pour le lire.

Cliquez sur **Formater** pour formater le périphérique de sauvegarde.



Si le support USB inséré n'est pas reconnu :

- Cliquez sur le bouton **Actualiser**.
- Reconnectez le périphérique.
- Vérifiez la compatibilité auprès du fournisseur.

#### ➤ Gestion des graveurs USB

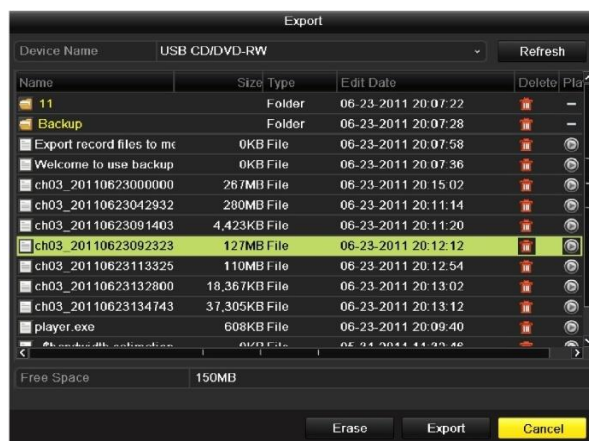

Figure 7. 21 Gestion de graveur USB

Cliquez sur **Effacer** pour effacer les fichiers d'un CD/DVD réinscriptible.



- Un CD/DVD réinscriptible doit être présent dans le lecteur lorsque vous lancez cette opération.
- Si le graveur USB n'est pas reconnu :
  - Cliquez sur le bouton **Actualiser**.

- Reconnectez le périphérique.
- Vérifiez la compatibilité auprès du fournisseur.

## **Chapter 8 Paramètres d'alarme**

## 8.1 Réglage de la détection de mouvement

**Procédure :**

1. Dans l'interface de gestion des caméras, ouvrez la fenêtre de détection de mouvement et choisissez la caméra pour laquelle vous souhaitez activer la détection des mouvements.

Menu > Caméra > Mouvement



Figure 8.1 Fenêtre de configuration de la détection de mouvement

2. Définissez la zone de détection et la sensibilité.

Cochez la case  pour activer la détection de mouvement. Délimitez la zone de détection à l'aide de la souris puis faites glisser la barre de sensibilité pour déterminer celle-ci.

Cliquez sur pour définir les réponses aux alarmes.

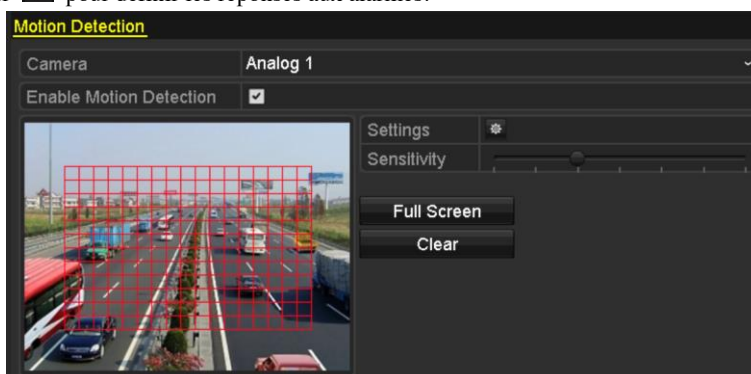

Figure 8.2 Définition de la zone de détection et de la sensibilité

3. Cliquez sur l'onglet **Canal déclencheur** puis sélectionnez un ou plusieurs canaux pour démarrer l'enregistrement ou afficher la surveillance en plein écran lorsque l'alarme de détection de mouvement se déclenche.

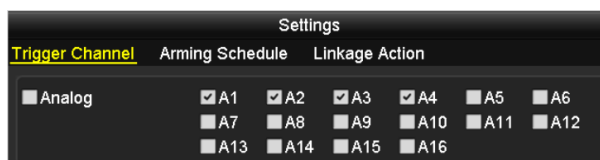

Figure 8.3 Régler la caméra déclenchée sur détection de mouvement

4. Programmation de l'armement du canal.

Sélectionnez l'onglet **Programmation de l'armement** pour programmer l'armement du canal.

Choisissez un jour de la semaine. Pour chaque journée, vous pouvez sélectionner jusqu'à huit périodes.

Vous pouvez cliquer sur **Copier** pour copier la configuration de la période sur un ou plusieurs jours.



Les périodes ne doivent pas se répéter ni se chevaucher.



Figure 8. 4 Programmation de l'armement de la détection de mouvement

5. Cliquez sur l'onglet **Action de liaison** pour définir les réponses aux mouvements détectés (reportez-vous au chapitre 8.8 *Définition des réponses aux alarmes*).

Répétez les étapes ci-dessus pour programmer l'armement pour les autres jours de la semaine.

Cliquez sur **OK** pour valider la configuration de la détection des mouvements sur le canal.

6. Si vous souhaitez configurer la détection des mouvements sur un autre canal, il vous suffit de répéter la procédure ou de copier les paramètres ci-dessus.



Il est interdit de copier l'action « Canal déclencheur ».

## 8.2 Définition des alarmes de capteur



Cette fonction n'est pas prise en charge par les DVR DS-7100 et DS-7200HGHI.

**Intérêt :**

Configurer la méthode de gestion des alarmes de capteurs externes.

**Procédure :**

- Ouvrez la fenêtre de configuration des alarmes puis sélectionnez une entrée d'alarme.  
Menu > Configuration > Alarme  
Sélectionnez l'onglet Entrée d'alarme pour ouvrir la fenêtre de configuration des entrées d'alarme.

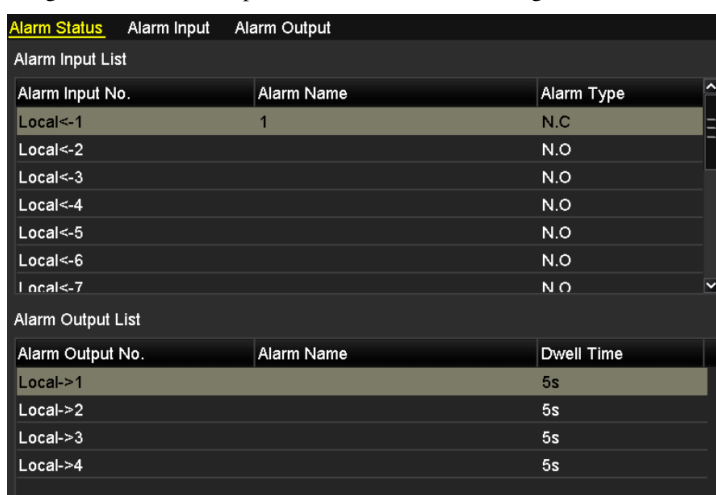

Figure 8.5 Fenêtre d'état d'alarme de l'interface de configuration du système

- Configurez la méthode de gestion des entrées d'alarme sélectionnées.  
Cochez la case **Configuration** puis cliquez sur pour définir les réponses aux alarmes.

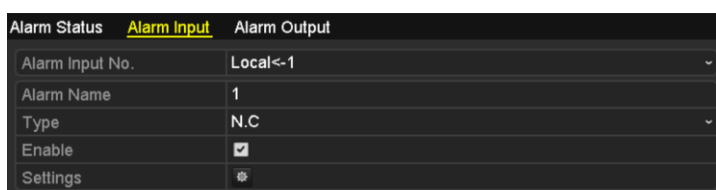

Figure 8.6 Fenêtre de configuration d'entrée d'alarme

- Sélectionnez l'onglet Canal déclencheur puis sélectionnez un ou plusieurs canaux pour démarrer l'enregistrement ou afficher la surveillance en plein écran en cas d'alarme extérieure.
- Sélectionnez l'onglet **Programmation de l'armement** pour programmer l'armement du canal.  
Choisissez un jour de la semaine. Pour chaque journée, vous pouvez sélectionner jusqu'à huit périodes.



Les périodes ne doivent pas se répéter ni se chevaucher.

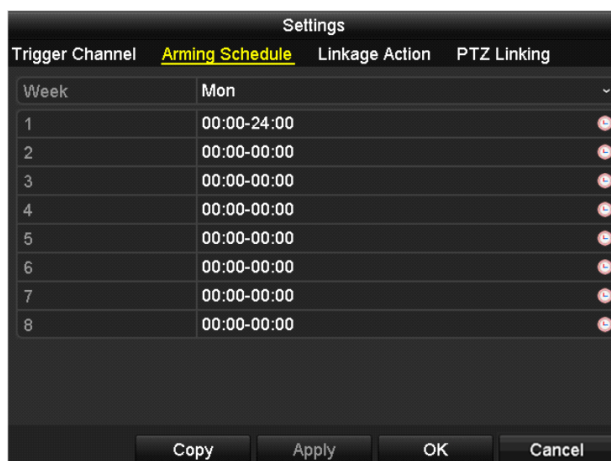

Figure 8.7 Programmation de l'armement des entrées d'alarme

5. Sélectionnez l'onglet **Action de liaison** pour définir les réponses aux alarmes de l'entrée d'alarme (reportez-vous au *chapitre 8.8 Définition des réponses aux alarmes*).  
Répétez les étapes ci-dessus pour programmer l'armement pour les autres jours de la semaine. Vous pouvez également cliquer sur **Copier** pour copier une programmation d'armement sur d'autres jours.
6. Si nécessaire, sélectionnez l'onglet **Liaison PTZ** et associez l'entrée d'alarme.  
Cliquez sur **OK** pour valider la configuration de l'entrée d'alarme.



Vérifiez si la caméra PTZ ou le dôme reconnaît la liaison PTZ.

Une entrée d'alarme peut déclencher des préréglages, une ronde ou une séquence sur plusieurs canaux. Toutefois, les préréglages, les rondes et les séquences sont exclusifs.

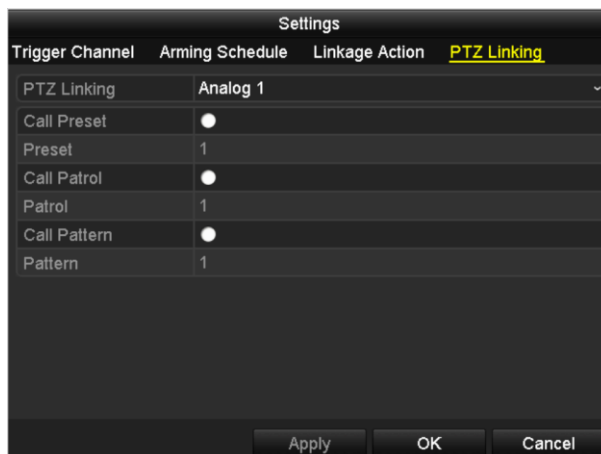

Figure 8.8 Liaison PTZ d'entrée d'alarme

7. Si vous souhaitez configurer la méthode de gestion d'une autre entrée d'alarme, répétez la procédure ci-dessus ou copiez simplement les paramètres ci-dessus.



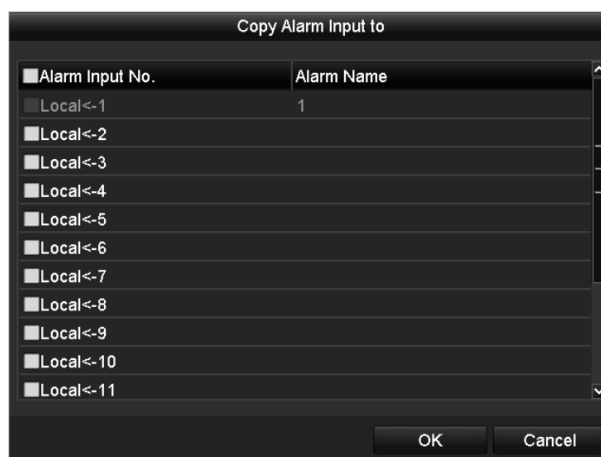

Figure 8.9 Copie des paramètres d'entrée d'alarme

---

## 8.3 Détection de perte vidéo

**Intérêt :**

Détecter la perte de signal vidéo d'un canal et déclencher une réponse en cas d'alarme.

**Procédure :**

1. Ouvrez la fenêtre de perte de signal vidéo de l'interface de gestion des caméras puis sélectionnez le canal que vous souhaitez détecter.

Menu > Caméra > Perte vidéo

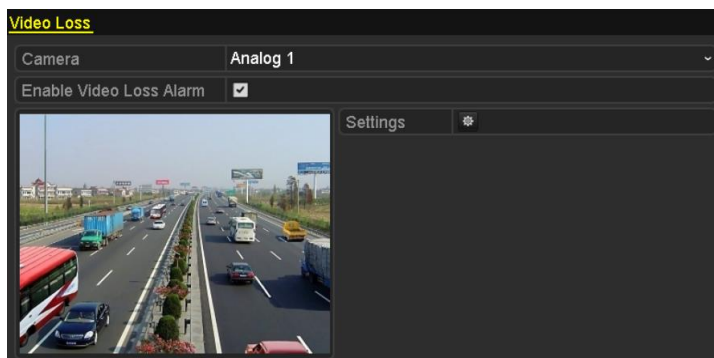



Figure 8. 10 Fenêtre de configuration Perte vidéo

2. Configuration de la méthode de gestion de la perte de signal vidéo.  
Cochez la case Activer l'alarme en cas de perte de signal vidéo.  
Cliquez sur  pour configurer la méthode de gestion de la perte de signal vidéo.
3. Programmation de l'armement du canal.  
Sélectionnez l'onglet **Programmation de l'armement** pour programmer l'armement du canal.  
Choisissez un jour de la semaine. Pour chaque journée, vous pouvez sélectionner jusqu'à huit périodes.  
Vous pouvez cliquer sur **Copier** pour copier la configuration de la période sur un ou plusieurs jours.



Les périodes ne doivent pas se répéter ni se chevaucher.

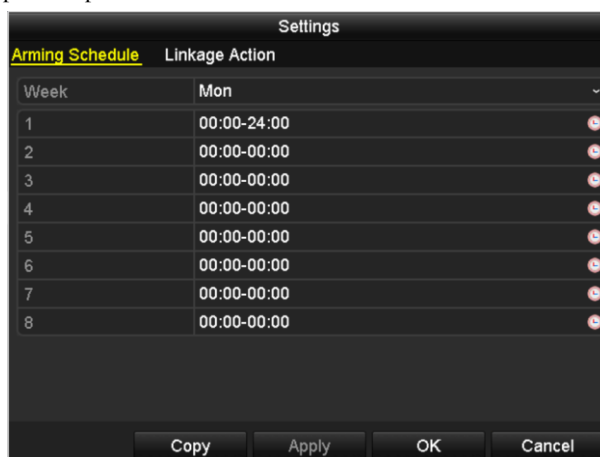

Figure 8. 11 Programmation de l'armement en cas de perte vidéo

Répétez les étapes ci-dessus pour programmer l'armement pour les autres jours de la semaine. Vous

pouvez également cliquer sur **Copier** pour copier une programmation d'armement sur d'autres jours.

4. Sélectionnez l'onglet **Action de liaison** pour définir la réponse en cas de perte du signal vidéo (reportez-vous au *chapitre 8.8 Définition des réponses aux alarmes*).
5. Cliquez sur **OK** pour valider la configuration de perte de signal vidéo sur le canal.  
Répétez la procédure ci-dessus pour terminer la configuration des autres canaux, ou cliquez sur **Copier** pour la copier sur ceux-ci.

## 8.4 Détection des sabotages vidéo

**Intérêt :**

Déclencher l'alarme lorsque l'objectif est masqué et prendre une ou plusieurs mesures.

**Procédure :**

1. Ouvrez la fenêtre Sabotage vidéo de l'interface de gestion des caméras puis sélectionnez le canal pour lequel vous souhaitez détecter les tentatives de sabotage.

Menu > Caméra > Détection de sabotage vidéo

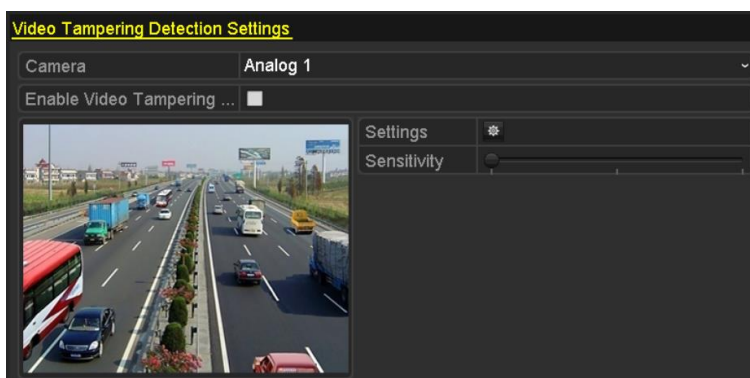



Figure 8. 12 Fenêtre Sabotage vidéo

2. Cochez la case Activer la détection de sabotage vidéo.
3. Faites glisser la barre de sensibilité et choisissez le niveau approprié.
4. Cliquez sur  pour définir la méthode de gestion des tentatives de sabotage de caméra. Programmez l'armement du canal et les réponses aux alarmes sur celui-ci.
  - 1) Cliquez sur l'onglet **Programmation de l'armement** pour programmer l'armement de la réponse.
  - 2) Choisissez un jour de la semaine. Pour chaque journée, vous pouvez sélectionner jusqu'à huit périodes.



Les périodes ne doivent pas se répéter ni se chevaucher.

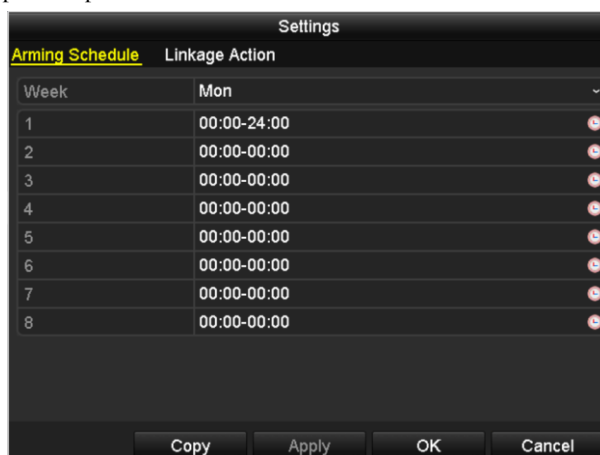

Figure 8. 13 Programmation de l'armement en cas de sabotage de caméra

- 3) Sélectionnez l'onglet **Action de liaison** pour définir les réponses aux tentatives de sabotage de caméra

(reportez-vous au *chapitre 8.8 Définition des réponses aux alarmes*).

Répétez les étapes ci-dessus pour programmer l'armement pour les autres jours de la semaine. Vous pouvez également cliquer sur **Copier** pour copier une programmation d'armement sur d'autres jours.

- 4) Cliquez sur **OK** pour valider la configuration antisabotage de la vidéo sur le canal.

Répétez la procédure ci-dessus pour terminer la configuration des autres canaux, ou cliquez sur **Copier** pour la copier sur ceux-ci.

5. Cliquez sur le bouton **Appliquer** pour enregistrer et activer les paramètres.

## 8.5 Détection d'alarme VCA

### Intérêt :

Les DVR DS-7200/7300/8100/9000 peuvent recevoir les alarmes VCA transmises par une caméra analogique. Toutefois, la détection VCA doit d'abord être configurée et activée sur la caméra.

Pour configurer la détection VCA, suivez la procédure ci-dessous. La fonction VCA de l'appareil permet d'associer des actions lors de la détection d'un événement exceptionnel, tel que le franchissement d'une ligne virtuelle par des personnes, des véhicules ou des objets, ou l'intrusion dans une zone prédéfinie.



- Les paramètres et les alarmes VCA sont pris en charge par 1 caméra analogique sur les modèles DS-7200/7300/8100HGHI et 2 caméras analogiques sur les modèles DS-7200/7300/8100/9000HQHI.
- Le DS-7100-SH ne prend pas en charge la VCA.

### Procédure :

1. Ouvrez la fenêtre Alarme VCA de l'interface de gestion des caméras puis sélectionnez celle pour laquelle vous souhaitez détecter les alarmes VCA.

Menu > Caméra > VCA.



La caméra sélectionnée doit reconnaître la fonction VCA.

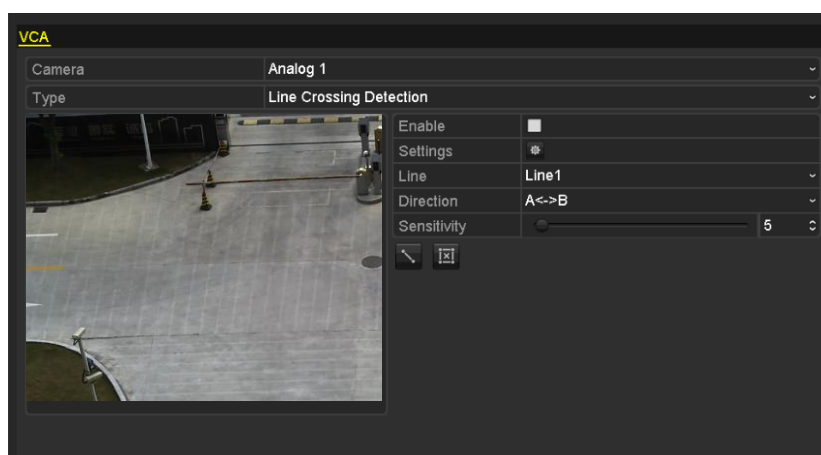

Figure 8. 14 Fenêtre de configuration d'alarme VCA

2. Sélectionnez la caméra analogique pour configurer la fonction VCA.
3. Sélectionnez le type de détection **Détection de franchissement de ligne** ou **Détection d'intrusion**.

**Détection de franchissement de ligne** : Cette fonction permet de détecter les personnes, les véhicules et les objets qui franchissent une ligne virtuelle. La direction de franchissement de la ligne peut être définie comme bidirectionnelle, de gauche à droite ou de droite à gauche. Vous pouvez également spécifier la durée des réponses aux alarmes, telles que le suivi en plein écran, un avertissement sonore, etc.

**Détection d'intrusion** : Cette fonction permet de détecter si des personnes, des véhicules et des objets séjournent dans la région prédéfinie plus longtemps que la durée fixée. Vous pouvez également spécifier la durée des réponses aux alarmes, telles que le suivi en plein écran ou un avertissement sonore.

4. Cochez la case **Activer** pour activer le type de détection VCA sélectionné.

5. Cliquez sur  pour configurer le canal déclencheur, la programmation d'armement et les actions de liaison.



Figure 8. 15 Définition du canal déclencheur de l'alarme VCA

- 1) Sélectionnez l'onglet Canal déclencheur puis un ou plusieurs canaux pour démarrer l'enregistrement, ou afficher la surveillance en plein écran lorsque l'alarme VCA se déclenche. Ensuite, cliquez sur **Appliquer** pour enregistrer les paramètres.
- 2) Sélectionnez l'onglet **Programmation de l'armement** pour programmer l'armement des réponses.

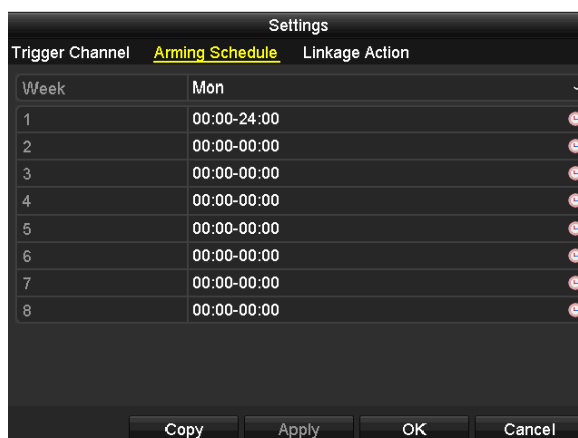

Figure 8. 16 Programmation de l'armement d'alarme VCA

Choisissez un jour de la semaine. Pour chaque journée, vous pouvez sélectionner jusqu'à 8 périodes. Cliquez sur **Appliquer** pour enregistrer les paramètres.



Les périodes ne doivent pas se répéter ni se chevaucher.

Répétez les étapes ci-dessus pour programmer l'armement pour les autres jours de la semaine. Vous pouvez également cliquer sur **Copier** pour copier une programmation d'armement sur d'autres jours.

- 3) Sélectionnez l'onglet **Action de liaison** pour définir les réponses aux alarmes de l'entrée d'alarme (reportez-vous au *chapitre 8.7, Réponse aux alarmes*).
- 4) Cliquez sur **OK** pour valider la configuration de l'alarme VCA du canal
6. Configurez la zone et les autres paramètres du type de détection VCA sélectionné.

**Tâche 1 : Configurez la détection de franchissement de ligne.**

- 1) Dans la liste déroulante, sélectionnez la ligne virtuelle. Vous pouvez sélectionner jusqu'à 4 lignes.
- 2) Sélectionnez la direction A<->B, A->B ou A<-B.

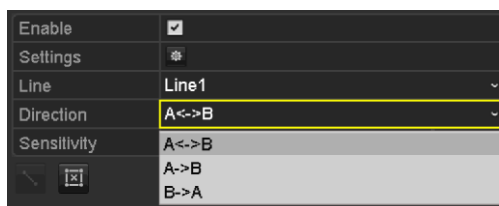



Figure 8. 17 Définition de la direction de détection de franchissement de ligne

- 3) Réglez la sensibilité de la détection de franchissement de ligne sur une valeur comprise entre 1 et 100.
- 4) Cliquez sur  puis définissez deux points dans la fenêtre d'aperçu pour tracer une ligne virtuelle.

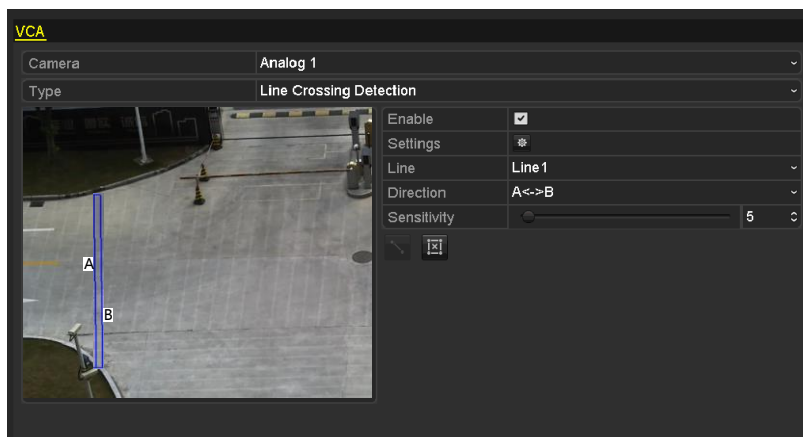



Figure 8. 18 Tracer la ligne virtuelle sur l'image

Vous pouvez utiliser  pour effacer une ligne virtuelle existante et la redessiner.

- 5) Cliquez sur **Appliquer** pour enregistrer les paramètres.

#### Tâche 2 : Configurez la détection d'intrusion.

- 1) Dans la liste déroulante, sélectionnez la zone d'intrusion. Vous pouvez sélectionner jusqu'à 4 zones.
- 2) Réglez la sensibilité de la détection d'intrusion sur une valeur comprise entre 1 et 100.
- 3) Définissez un pourcentage entre 1 et 100. Le pourcentage définit le ratio, à l'intérieur de la zone, de la partie de l'objet pouvant déclencher l'alarme. Par exemple, si vous définissez un pourcentage de 50 %, l'alarme se déclenche lorsque la moitié de l'objet pénètre dans la zone.

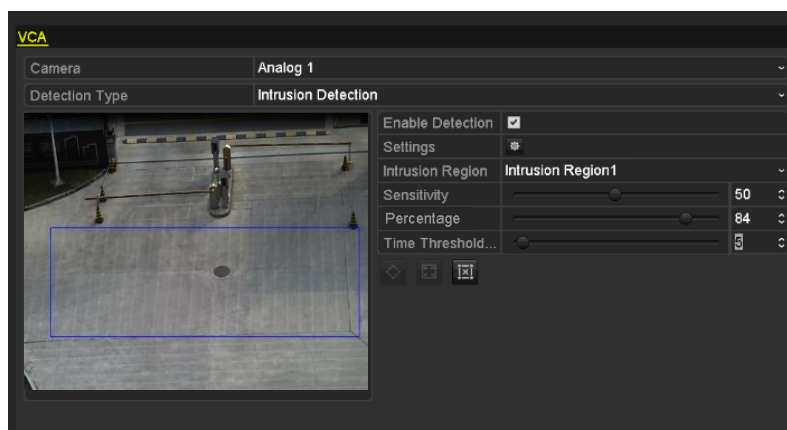







Figure 8. 19 Définition de la détection d'intrusion

---

- 4) Spécifiez un seuil de 0 à 10 s. Lorsque l'objet reste plus longtemps dans la zone de détection définie, l'alarme se déclenche.
- 5) Cliquez sur  puis tracez un quadrilatère ou sur  pour intégrer tout l'écran dans la fenêtre d'aperçu de la zone de détection d'intrusion sélectionnée.  
Vous pouvez utiliser  pour effacer une zone existante et la redessiner.
- 6) Répétez les étapes ci-dessus pour ajouter d'autres zones d'intrusion.
- 7) Cliquez sur **Appliquer** pour enregistrer les paramètres.

## 8.6 Réglage du Diagnostic de la qualité vidéo pour la journée entière

### Intérêt :

L'appareil offre deux méthodes pour diagnostiquer la qualité vidéo : manuelle et journée entière. Pour définir le seuil des actions de diagnostic et de liaison, suivez la procédure ci-dessous.

### Procédure :

1. Dans l'interface de gestion des caméras, ouvrez la fenêtre Diagnostic de la qualité vidéo puis sélectionnez le canal pour lequel vous souhaitez détecter les tentatives de sabotage.  
Menu > Caméra > Diagnostic de la qualité vidéo
2. Cochez la case Activer le diagnostic de la qualité vidéo.
3. Définissez le seuil des différents types de diagnostic et activez-le : Image floue, Luminosité anormale et Reflet chromatique.  
Cochez la case correspondant au type de diagnostic et adaptez le seuil en faisant glisser la barre.



Plus le seuil défini est élevé, plus il sera difficile de détecter les exceptions.

4. Cliquez sur  pour définir la méthode de gestion des tentatives de sabotage de caméra. Programmez l'armement du canal et les réponses aux alarmes sur celui-ci.
  - 1) Cliquez sur l'onglet **Programmation de l'armement** pour programmer l'armement de la réponse.
  - 2) Choisissez un jour de la semaine. Pour chaque journée, vous pouvez sélectionner jusqu'à huit périodes.



Les périodes ne doivent pas se répéter ni se chevaucher.

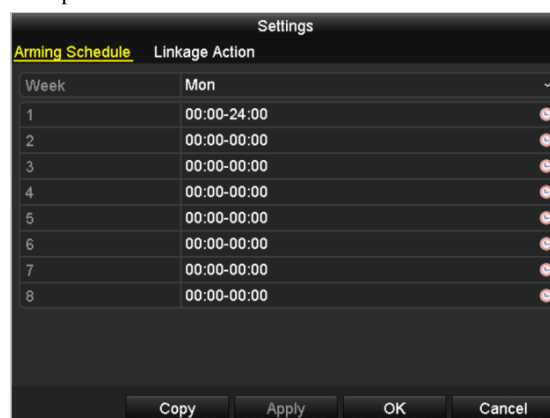

Figure 8. 20 Programmation de l'armement du diagnostic de la qualité vidéo

- 3) Sélectionnez l'onglet **Action de liaison** pour définir les réponses aux tentatives de sabotage de caméra (reportez-vous au *chapitre 8.8 Définition des réponses aux alarmes*).  
Répétez les étapes ci-dessus pour programmer l'armement pour les autres jours de la semaine. Vous pouvez également cliquer sur **Copier** pour copier une programmation d'armement sur d'autres jours.
- 4) Cliquez sur **OK** pour valider la configuration antisabotage de la vidéo sur le canal.
5. Cliquez sur le bouton **Appliquer** pour enregistrer et activer les paramètres.

6. (Facultatif) Cliquez sur **Copier** pour copier les paramètres sur les autres caméras.

## 8.7 Gestion des exceptions

### Intérêt :

Gérer les différentes exceptions, telles que :

- **DD plein** : Le disque dur est plein.
- **Erreur DD** : erreur d'écriture sur le disque dur, disque dur non formaté, etc.
- **Réseau déconnecté** : câble réseau déconnecté.
- **Conflit d'adresses IP** : adresse IP en double.
- **Connexion illégale** : ID de l'utilisateur ou mot de passe incorrect.
- **Conflit de résolution d'entrée/enregistrement** : La résolution d'entrée est inférieure à la résolution d'enregistrement.
- **Exception d'enregistrement** : Espace insuffisant pour l'enregistrement des fichiers.

### Procédure :

1. Ouvrez la fenêtre des exceptions pour gérer les anomalies.

Menu > Configuration > Exceptions

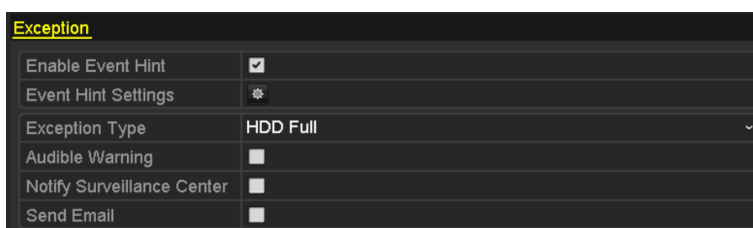

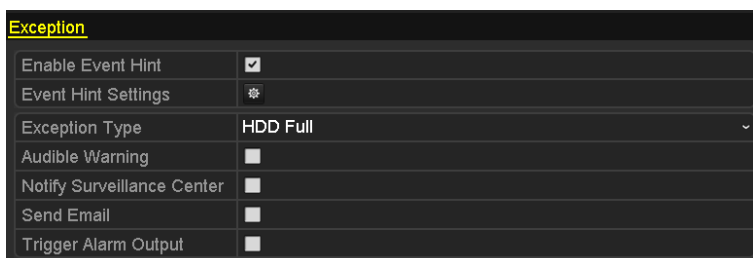

DS-7100HGHI-SH et DS-7200HGHI-SH



Autres modèles

Figure 8. 21 Fenêtre de configuration des exceptions

2. Cochez la case **Activer l'indication d'événement** pour activer l'icône  (icône événement/exception) lorsqu'un événement exceptionnel survient. Ensuite, cliquez sur l'icône  pour sélectionner l'indication d'événement détaillée à afficher.



Cliquez sur l'icône  qui apparaît dans la fenêtre d'affichage en direct. Vous pouvez alors consulter les informations détaillées concernant l'événement exceptionnel. Cliquez sur **Définir** pour sélectionner l'indication d'événement détaillée à afficher.

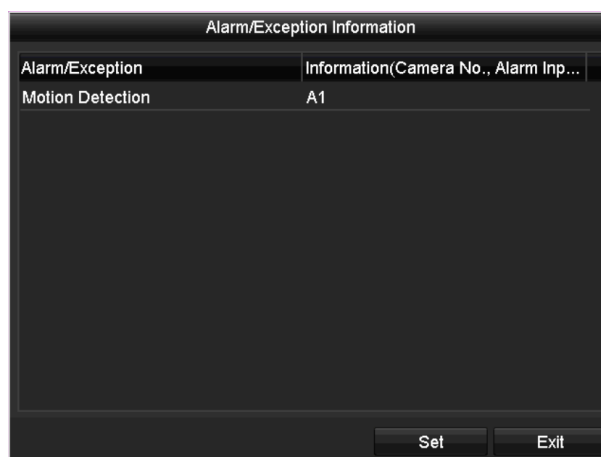

Figure 8. 22 Événement détaillé

- 
3. Définissez les actions liées aux alarmes. Pour plus de précisions, reportez-vous au *chapitre 8.8 Définition des réponses aux alarmes.*)
  4. Cliquez sur **Appliquer** pour enregistrer les paramètres.

## 8.8 Définition des réponses aux alarmes

### Intérêt :

Les réponses aux alarmes sont activées en cas d'alarme ou d'exception : Surveillance en plein écran, Avertissement sonore (sonnerie), Notifier le centre de surveillance, Envoyer un e-mail et Déclencher une sortie d'alarme.

### Surveillance en plein écran

Lorsqu'une alarme est déclenchée, le moniteur local (HDMI, VGA ou CVBS) affiche en plein écran l'image vidéo du canal où l'alarme s'est déclenchée.

Si des alarmes se déclenchent simultanément sur plusieurs canaux, leurs images en plein écran s'affichent tour à tour selon un intervalle de 10 secondes (par défaut). Il est possible de choisir une durée d'affichage différente en cliquant sur Menu > Configuration > Affichage en direct.

La commutation automatique s'arrête en même temps que l'alarme. Vous retournez alors à la fenêtre d'affichage en direct.

### Avertissement sonore

Un *bip* retentit en cas d'alarme.

### Notifier le centre de surveillance

Un signal d'exception ou d'alarme est envoyé à l'hôte distant en cas d'évènement. L'hôte d'alarme contacte alors le PC où le client distant est installé.



Lorsque l'hôte d'alarme distant est configuré, le signal d'alarme est transmis automatiquement en mode détection. Reportez-vous au *chapitre 9.2.6* pour plus de précisions sur la configuration de l'hôte d'alarme.

### Envoyer un e-mail

En cas d'alarme, cette option permet d'envoyer un e-mail d'information à un ou plusieurs utilisateurs.

Reportez-vous à la *section 9.2.8* pour plus de précisions sur la configuration des e-mails.

### Déclencher la sortie d'alarme

Une sortie d'alarme se déclenche en cas d'alarme.



Cette fonction n'est pas prise en charge par les DVR DS-7100 et DS-7200HGHI.

### Procédure :

1. Ouvrez la fenêtre de sortie d'alarme.

Menu > Configuration > Alarme > Sortie d'alarme

Sélectionnez une sortie d'alarme puis définissez le nom de l'alarme et sa durée. Cliquez sur  pour programmer l'armement de l'entrée d'alarme.



Si l'option Supprimer manuellement est sélectionnée dans la liste déroulante des durées d'affichage, vous pouvez

l'effacer en sélectionnant successivement Menu > Manuel > Alarme.

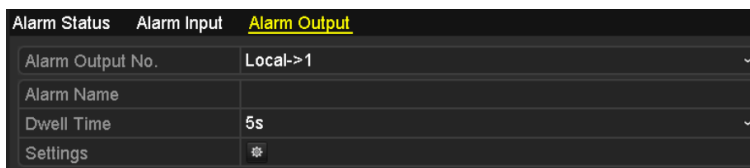

Figure 8. 23 Fenêtre des paramètres de sortie d'alarme

---

2. Programmation de l'armement de la sortie d'alarme.

Choisissez un jour de la semaine. Pour chaque journée, vous pouvez sélectionner jusqu'à 8 périodes.



Les périodes ne doivent pas se répéter ni se chevaucher.



Figure 8. 24 Programmation de l'armement des sorties d'alarme

---

3. Répétez les étapes ci-dessus pour programmer l'armement pour les autres jours de la semaine. Vous pouvez également cliquer sur Copier pour copier une programmation d'armement sur d'autres jours. Cliquez sur **OK** pour terminer la programmation d'armement de la sortie d'alarme.
4. Cliquez sur le bouton **Appliquer** pour enregistrer les paramètres.

## 8.9 Déclenchement ou effacement manuel de sorties d'alarme



Cette fonction n'est pas prise en charge par les DVR DS-7100 et DS-7200HGHI.

**Intérêt :**

Déclencher ou effacer manuellement une alarme de capteur. Si l'option Supprimer manuellement est sélectionnée dans la liste déroulante des durées d'affichage d'une sortie d'alarme, vous pouvez l'effacer uniquement en cliquant sur **Effacer** dans la fenêtre suivante.

**Procédure :**

Sélectionnez la sortie d'alarme que vous souhaitez déclencher ou effacer puis effectuez les opérations en question.

Menu > Manuel > Alarme

Cliquez sur **Déclencher/Effacer** pour déclencher ou effacer une sortie d'alarme.

Cliquez sur **Tout déclencher** pour déclencher toutes les sorties d'alarme.

Cliquez sur **Tout effacer** pour effacer toutes les sorties d'alarme.

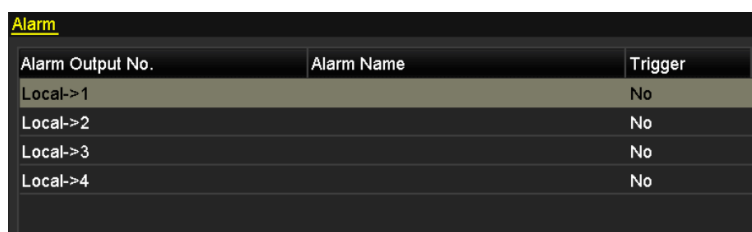

Alarm Output No.	Alarm Name	Trigger
Local->1		No
Local->2		No
Local->3		No
Local->4		No

Figure 8. 25 Effacer ou déclencher des sorties d'alarme manuellement

---



## **Chapter 9 Paramètres réseau**

## 9.1 Configuration des paramètres généraux

**Intérêt :**

Les paramètres réseau doivent être configurés avant d'utiliser un DVR connecté.

**Procédure :**

1. Ouvrez la fenêtre de configuration du réseau.

Menu > Configuration > Réseau

Working Mode	Net Fault-tolerance
Select NIC	bond0
NIC Type	10M/100M/1000M Self-adaptive
Enable DHCP	<input type="checkbox"/>
IPv4 Address	172 .6 .21 .159
IPv4 Subnet Mask	255 .255 .255 .0
IPv4 Default Gateway	172 .6 .21 .1
IPv6 Address 1	fec0::a:240:48ff:fe62:dcd/64
IPv6 Address 2	2002:ac06:1578:a:240:48ff:fe62:dcd/64
IPv6 Default Gateway	
MAC Address	00:40:48:62:0d:cd
MTU(Bytes)	1500
Preferred DNS Server	
Alternate DNS Server	
Main NIC	LAN1

DS-8100/9000-SH

NIC Type	10M/100M Self-adaptive
Enable DHCP	<input type="checkbox"/>
IPv4 Address	10 .16 .1 .72
IPv4 Subnet Mask	255 .255 .255 .0
IPv4 Default Gateway	10 .16 .1 .254
IPv6 Address 1	fe80::240:4eff:fe04:acf8/64
IPv6 Address 2	
IPv6 Default Gateway	
MAC Address	00:40:4e:04:ac:f8
MTU(Bytes)	1500
Preferred DNS Server	
Alternate DNS Server	

DS-7100 et DS-7200HGHI

NIC Type	10M/100M/1000M Self-adaptive
Enable DHCP	<input type="checkbox"/>
IPv4 Address	172 .6 .23 .216
IPv4 Subnet Mask	255 .255 .255 .0
IPv4 Default Gateway	172 .6 .23 .1
IPv6 Address 1	fe80::8ee7:48ff:fe24:4214/64
IPv6 Address 2	
IPv6 Default Gateway	
MAC Address	8c:e7:48:24:42:14
MTU(Bytes)	1500
Preferred DNS Server	
Alternate DNS Server	

Autres modèles

Figure 9.1 Fenêtre Paramètres réseau



1 interface réseau auto-adaptative 10M/100M pour modèles DS-7100 et DS-7200HGHI , 2 interfaces réseau auto-adaptatives 10M/100M/1000M pour modèles DS-8100/9000, avec trois modes configurables : adresses multiples, équilibrage de charge, tolérance aux pannes réseau ; et 1 interface réseau auto-adaptative 10M/100M/1000M pour les autres modèles.

2. Sélectionnez l'onglet **Général**.

3. Dans la fenêtre **Paramètres généraux**, vous pouvez configurer les paramètres suivants : Mode de fonctionnement (DS-8100/9000 uniquement), type de carte réseau, adresse IPv4, passerelle IPv4, MTU et serveur DNS.

Si le serveur DHCP est disponible, vous pouvez cocher la case **DHCP** pour obtenir automatiquement une adresse IP et d'autres paramètres réseau de ce serveur.



La plage de valeurs de la MTU va de 500 à 1500.

4. Après avoir configuré les paramètres généraux, cliquez sur **Appliquer** pour les enregistrer.

#### **Mode de fonctionnement**

Les DS-8100HGHI et HQHI-SH sont équipés de deux cartes réseau 10M/100M/1000M. Ils peuvent ainsi fonctionner dans les modes adresses multiples, équilibrage de charge et tolérance aux pannes de réseau.

**Mode adresses multiples :** Il est possible de configurer les deux cartes réseau indépendamment l'une de l'autre. Dans le champ Type de carte réseau, vous pouvez sélectionner LAN1 ou LAN2.

Une seule carte réseau peut être désignée comme itinéraire par défaut. Lorsque le système se connecte ensuite à l'extranet, les données empruntent l'itinéraire par défaut.

**Mode tolérance aux pannes de réseau :** Les deux cartes réseau utilisent la même adresse IP. Vous pouvez affecter la carte réseau principal au réseau local LAN1 ou LAN2. Ainsi, en cas de défaillance d'une des cartes, l'appareil active automatiquement l'autre pour préserver le bon fonctionnement du système.

**Mode équilibrage de charge :** En utilisant la même adresse IP, deux cartes réseau partagent la charge de toute la bande passante, permettant au système d'offrir une capacité de deux gigabits.

## 9.2 Configuration des paramètres avancés

### 9.2.1 Configuration de l'accès à l'extranet

#### Configuration du P2P de cloud EZVIZ

**Intérêt :**

Le mode P2P de cloud EZVIZ fournit l'application téléphone portable ainsi que la page de la plate-forme de service, qui permet de gérer votre DVR connecté. Vous disposez ainsi d'un moyen pratique d'accéder à distance au système de surveillance.

**Procédure :**

1. Ouvrez la fenêtre de configuration du réseau.  
Menu > Configuration > Réseau
2. Cliquez sur l'onglet **Adresse extranet** pour ouvrir la fenêtre des paramètres P2P de cloud EZVIZ.
3. Cochez la case **Activer la fonction P2P du cloud EZVIZ**.
4. Si nécessaire, cochez la case **Activer le chiffrement de flux**.
5. Saisissez le code de vérification de l'appareil.



Le code de vérification comprend 6 lettres majuscules. Il apparaît au bas du DVR. Vous pouvez également utiliser l'outil d'analyse de votre téléphone pour obtenir rapidement le code au moyen du code QR ci-dessous.

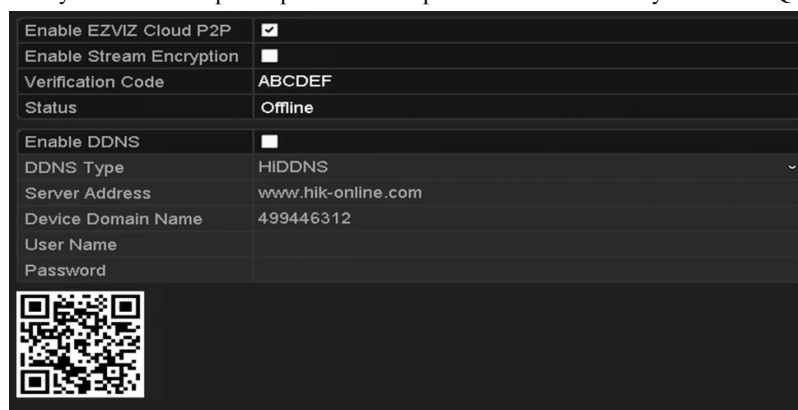

Figure 9. 2 Fenêtre de configuration du P2P de cloud EZVIZ

6. Cliquez sur **Appliquer** pour enregistrer et fermer la fenêtre.

La configuration effectuée, vous pouvez gérer le DVR sur le téléphone portable où vous avez installé l'application EZVIZ Cloud P2P ou sur le site Internet EZVIZ (<http://www.ezviz7.com>).



Pour en savoir plus, consultez le fichier d'aide du site officiel d'EZVIZ (<http://www.ezviz7.com>).

## Configuration du DDNS

### Intérêt :

Si votre DVR est configuré pour utiliser la connexion PPPoE par défaut, vous pouvez utiliser le protocole DDNS (Dynamic DNS) pour l'accès au réseau.

Avant de configurer le système pour qu'il utilise le DDNS, vous devez vous inscrire auprès de votre FAI.

### Procédure :

1. Ouvrez la fenêtre de configuration du réseau.  
Menu > Configuration > Réseau
2. Cliquez sur l'onglet **DDNS** pour ouvrir la fenêtre des paramètres DDNS.

Enable DDNS	<input type="checkbox"/>
DDNS Type	HiDDNS
Server Address	www.hik-online.com
Device Domain Name	
User Name	
Password	

Figure 9.3 Fenêtre de configuration DDNS

3. Pour activer cette fonctionnalité, cochez la case **DDNS**.
4. Sélectionnez le **type de DDNS**. Cinq types de DDNS sont disponibles : IPServer, DynDNS, PeanutHull, NO-IP et HiDDNS.
  - **IPServer** : Spécifiez l'**adresse de serveur** d'IPServer.

Enable DDNS	<input checked="" type="checkbox"/>
DDNS Type	IPServer
Server Address	172.5.22.122
Device Domain Name	
User Name	
Password	

Figure 9.4 Fenêtre de configuration d'IPServer

- **DynDNS** :
  - 1) Spécifiez l'**adresse de serveur** de DynDNS (par exemple, members.dyndns.org).
  - 2) Dans la zone de texte Nom de domaine, indiquez le domaine obtenu du site web DynDNS.
  - 3) Spécifiez le **nom d'utilisateur** et le **mot de passe** enregistrés sur le site web DynDNS.

Enable DDNS	<input checked="" type="checkbox"/>
DDNS Type	DynDNS
Server Address	members.dyndns.org
Device Domain Name	123.dyndns.com
User Name	test
Password	*****

Figure 9.5 Fenêtre de configuration de DynDNS

- **PeanutHull** : Spécifiez le **nom d'utilisateur** et le **mot de passe** obtenus du site web PeanutHull.

Enable DDNS	<input checked="" type="checkbox"/>
DDNS Type	PeanutHull
Server Address	
Device Domain Name	
User Name	123_gicp.net
Password	*****

Figure 9. 6 Fenêtre de configuration de PeanutHull

---

- **NO-IP :**

Saisissez les coordonnées du compte dans les champs correspondants. Reportez-vous à la configuration de DynDNS.

- 1) Spécifiez l'**adresse de serveur** de NO-IP.
- 2) Dans la zone de texte Nom de domaine, indiquez le domaine obtenu du site web NO-IP (www.no-ip.com).
- 3) Spécifiez le **nom d'utilisateur** et le **mot de passe** enregistrés sur le site web NO-IP.

Enable DDNS	<input checked="" type="checkbox"/>
DDNS Type	NO-IP
Server Address	no-ip.org
Device Domain Name	123.no-ip.org
User Name	test
Password	*****

Figure 9. 7 Fenêtre de configuration NO-IP

---

- **HiDDNS :**

- 1) L'**adresse de serveur** qui apparaît par défaut est celle du serveur HiDDNS : [www.hik-online.com](http://www.hik-online.com).
- 2) Spécifiez le **nom de domaine de l'appareil**. Vous pouvez soit utiliser l'alias que vous avez déclaré sur le serveur HiDDNS, soit définir un nouveau nom de domaine. Si un nouvel alias du domaine de périphérique est défini sur l'enregistreur, il remplace celui qui est déjà enregistré sur le serveur. Vous pouvez inscrire l'alias du nom de domaine du périphérique d'abord sur le serveur HiDDNS puis le saisir comme **nom de domaine de l'appareil** sur l'enregistreur numérique ; vous pouvez également spécifier le nom de domaine directement sur l'enregistreur pour le créer.

Enable DDNS	<input checked="" type="checkbox"/>
DDNS Type	HiDDNS
Server Address	www.hik-online.com
Device Domain Name	tvidvr-test
User Name	
Password	

Figure 9. 8 Fenêtre de configuration de HiDDNS

---

**Inscrivez le périphérique sur le serveur HiDDNS.**

- 1) Rendez-vous sur le site web HiDDNS [www.hik-online.com](http://www.hik-online.com).
- 2) Cliquez sur [Register new user](#) pour créer un compte si vous n'en avez pas encore puis ouvrez une session.

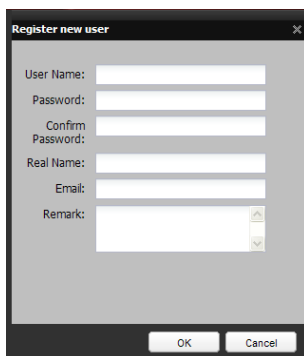



Figure 9. 9 Créer un compte

3) Dans la fenêtre de gestion de périphériques, cliquez sur  pour inscrire le périphérique.

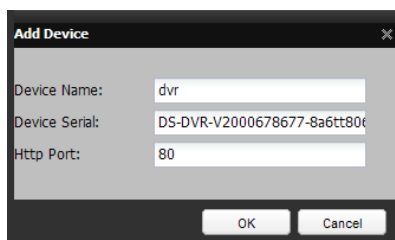

Figure 9. 10 Inscrire le périphérique



Le nom de l'appareil ne doit contenir que des caractères alphanumériques minuscules et des traits d'union. Il doit en outre commencer par une minuscule, mais ne doit pas se terminer par un trait d'union.

**Accès à l'appareil depuis le navigateur Web ou le logiciel client**

Après avoir inscrit l'appareil sur le serveur HiDDNS, vous pouvez y accéder depuis votre navigateur Web ou le logiciel client en spécifiant le **nom de domaine de l'appareil (Nom de l'appareil)**.

**OPTION 1 : Accès à l'appareil depuis le navigateur Web**

Ouvrez un navigateur Web et tapez *http://www.hik-online.com/alias* dans la barre d'adresse. Alias désigne le **nom de domaine de l'appareil** sur celui-ci ou le **nom de l'appareil** sur le serveur HiDDNS.

*Exemple : http://www.hik-online.com/dvr*



Si vous avez mappé le port HTTP de votre routeur et que vous l'avez remplacé par un numéro de port différent de 80, vous devez taper *http://www.hik-online.com/alias:HTTP port* dans la barre d'adresse pour accéder à l'appareil. Concernant le n° de port HTTP mappé, reportez-vous au *chapitre 9.2.5 Configuration de la fonction NAT*.

**OPTION 2 : Accès aux appareils via iVMS4200**

Concernant l'iVMS-4200, dans la fenêtre d'ajout d'appareil, sélectionnez  puis modifiez les informations s'y rapportant.

**Surnom** : Attribuez un nom quelconque à l'appareil.

**Adresse du serveur** : www.hik-online.com

**Nom de domaine de l'appareil** : désigne le **nom de domaine de l'appareil** sur celui-ci ou le **nom de l'appareil** sur le serveur HiDDNS que vous avez créé.

**Nom d'utilisateur** : Saisissez le nom d'utilisateur de l'appareil. Le nom par défaut est admin.

**Mot de passe** : Saisissez le mot de passe de l'appareil. Par défaut, c'est 12345.

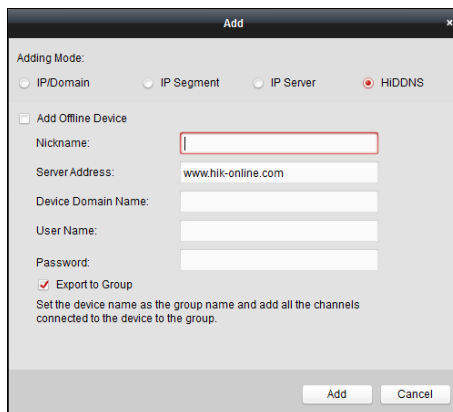

Figure 9.11 Accès à l'appareil via iVMS4200

5. Cliquez sur **Appliquer** pour enregistrer et fermer la fenêtre.

## 9.2.2 Configuration des paramètres PPPoE

### Intérêt :

Le DVR reconnaît également les accès au moyen du protocole PPPoE (Point-to-Point Protocol over Ethernet).

### Procédure :

1. Ouvrez la fenêtre **Configuration du réseau**.  
Menu > Configuration > Réseau
2. Cliquez sur l'onglet **PPPoE** pour ouvrir la fenêtre des paramètres PPPoE.

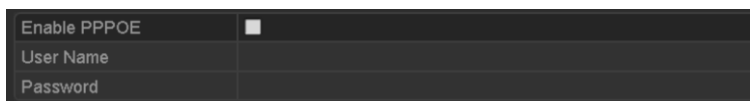

Figure 9.12 Fenêtre de configuration PPPoE

3. Pour activer cette fonctionnalité, cochez la case **PPPoE**.
4. Pour l'accès PPPoE, spécifiez le **nom d'utilisateur** et le **mot de passe**.



Le nom et le mot de passe de l'utilisateur doivent être attribués par votre FAI.

5. Cliquez sur le bouton **Appliquer** pour enregistrer les paramètres.
6. Une fois les paramètres définis, le système vous invite à redémarrer pour les activer. La connexion PPPoE s'effectue alors automatiquement.  
Pour connaître l'état de votre connexion PPPoE, sélectionnez successivement Menu > Maintenance > Infos système > Interface réseau.



## 9.2.3 Configuration d'un serveur NTP

### Intérêt :

Vous pouvez configurer un serveur NTP (Network Time Protocol) sur votre DVR pour vous assurer de l'exactitude de la date/heure système.

### Procédure :

1. Ouvrez la fenêtre de configuration du réseau.  
Menu > Configuration > Réseau
2. Cliquez sur l'onglet **NTP** pour ouvrir la fenêtre des paramètres NTP.

Enable NTP	<input checked="" type="checkbox"/>
Interval (min)	60
NTP Server	210.72.145.44
NTP Port	123

Figure 9. 13 Fenêtre de configuration NTP

3. Pour activer cette fonctionnalité, cochez la case **Activer NTP**.
4. Configurez les paramètres NTP suivants :
  - **Intervalle** : Intervalle temporel entre les deux synchronisations avec le serveur NTP. L'unité utilisée est la minute.
  - **Serveur NTP** : adresse IP du serveur NTP.
  - **Port NTP** : port du serveur NTP.
5. Cliquez sur **Appliquer** pour enregistrer et fermer la fenêtre.



L'intervalle de synchronisation peut aller de 1 à 10 080 minutes. La valeur par défaut est de 60 minutes. Si le DVR est utilisé sur un réseau public, vous devez utiliser un serveur NTP disposant d'une fonction de synchronisation de l'heure, tel que le serveur National Time Center (adresse IP : 210.72.145.44). Si le DVR est installé sur un réseau personnalisé, le logiciel NTP peut être utilisé pour créer un serveur NTP utilisé pour la synchronisation de l'heure.

## 9.2.4 Configuration de SNMP

### Intérêt :

Le protocole SNMP permet de connaître l'état de l'appareil et d'obtenir ses paramètres.

### Procédure :

1. Ouvrez la fenêtre de configuration du réseau.  
Menu > Configuration > Réseau
2. Cliquez sur l'onglet **SNMP** pour ouvrir la fenêtre des paramètres SNMP.

Enable SNMP	<input type="checkbox"/>
SNMP Version	V2
SNMP Port	161
Read Community	public
Write Community	private
Trap Address	
Trap Port	162

Figure 9. 14 Fenêtre de configuration de SNMP

3. Pour activer cette fonctionnalité, cochez la case **Activer SNMP**.
4. Configurez les paramètres SNMP suivants :
  - **Adresse d'interception** : adresse IP du serveur SNMP.
  - **Port d'interception** : port du serveur SNMP.

Enable SNMP	<input checked="" type="checkbox"/>
SNMP Version	V2
SNMP Port	161
Read Community	public
Write Community	private
Trap Address	
Trap Port	162

Figure 9. 15 Configurer les paramètres SNMP

5. Cliquez sur **Appliquer** pour enregistrer et fermer la fenêtre.



Avant de configurer le protocole SNMP, téléchargez-le et configurez-le pour qu'il reçoive les informations sur le matériel via le port SNMP. Spécifiez l'adresse d'interception pour autoriser le DVR à transmettre les alarmes et les messages d'exception au centre de surveillance.

## 9.2.5 Configuration de la fonction NAT

### *Intérêt :*

Universal Plug and Play (UPnP™) permet à un appareil de détecter en toute transparence la présence d'autre périphériques sur le réseau et d'activer les services de partage de données, de communication, etc. Vous pouvez utiliser la fonction UPnP™ pour connecter instantanément l'appareil au réseau étendu via un routeur sans mappage de port.

### *Avant de commencer :*

Pour activer la fonction UPnP™ de l'enregistreur, vous devez d'abord l'activer sur le routeur auquel il est connecté. Lorsque l'enregistreur est en mode adresses multiples, l'itinéraire par défaut doit être sur le même segment de réseau local que l'adresse IP du routeur.

### *Procédure :*

1. Ouvrez la fenêtre de configuration du réseau.  
Menu > Configuration > Réseau
2. Sélectionnez l'onglet **NAT** pour ouvrir la fenêtre de configuration d'UPnP™.

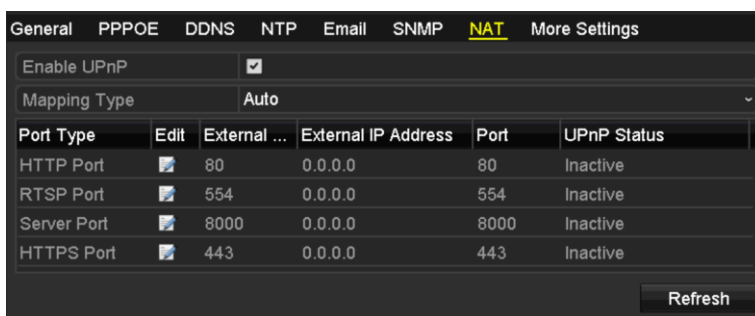

Figure 9. 16 Fenêtre de configuration d'UPnP™

3. Cochez la case  pour activer UPnP™.
4. Dans la liste déroulante, sélectionnez le type de mappage Manuel ou Auto.

**OPTION 1 : Auto**

Si vous sélectionnez Auto, les éléments de mappage de port sont en lecture seule, et les ports externes sont définis automatiquement par le routeur.

- 1) Cliquez sur **Appliquer** pour enregistrer les paramètres .
- 2) Vous pouvez cliquer sur **Actualiser** pour connaître l'état du mappage des ports en temps réel.

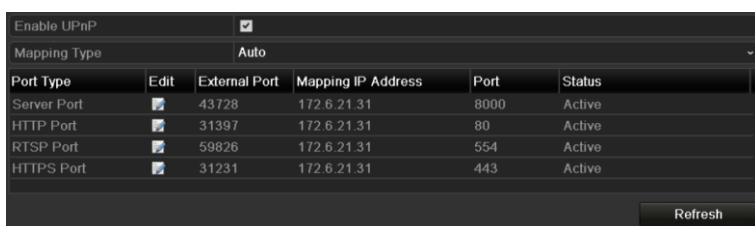

Figure 9. 17 Configuration d'UPnP™ terminée - Auto

**OPTION 2 : Manuel**

Si vous sélectionnez le type de mappage Auto, vous pouvez modifier le port externe à la demande en cliquant sur pour ouvrir la boîte de dialogue Configuration des ports externes.

**Procédure :**

- 1) Cliquez sur pour ouvrir la boîte de dialogue Configuration des ports externes. Configurez respectivement le numéro de port externe du port serveur, du port HTTP et du port TRSP.



- Vous pouvez utiliser le numéro de port par défaut ou en changer en fonction des besoins.
- Le port externe indique le numéro de port utilisé pour le mappage des ports sur le routeur.
- La valeur du port RTSP doit être de 554 ou comprise entre 1024 et 65535, la valeur des autres ports devant être comprise entre 1 et 65 535. Chaque port doit avoir un numéro différent. Si plusieurs appareils sont configurés pour UPnP™ sur le même routeur, le port de chaque appareil doit avoir un numéro unique.

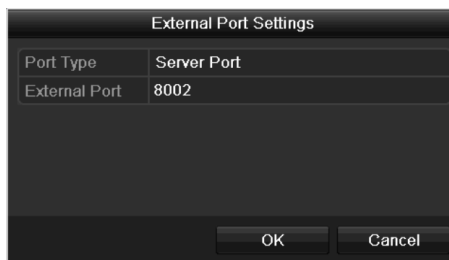

Figure 9. 18 Boîte de dialogue de configuration des ports externes

- 2) Cliquez sur **Appliquer** pour enregistrer les paramètres .
- 3) Vous pouvez cliquer sur **Actualiser** pour connaître l'état du mappage des ports en temps réel.

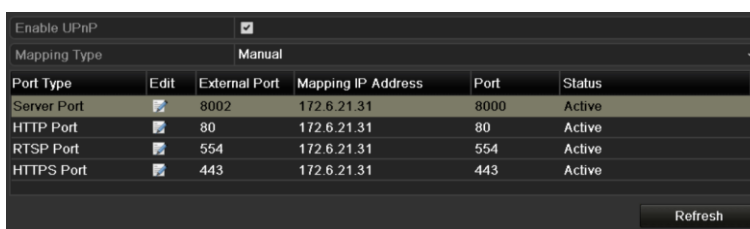

Figure 9. 19 Configuration d'UPnP™ terminée - Manuel

## 9.2.6 Autres réglages

### Procédure :

1. Ouvrez la fenêtre de configuration du réseau.  
Menu > Configuration > Réseau
2. Sélectionnez l'onglet **Autres réglages** pour ouvrir la fenêtre correspondante.

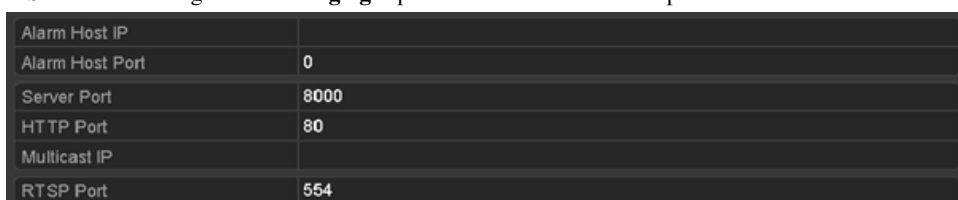

Figure 9. 20 Fenêtre Autres réglages

3. Configurez l'hôte d'alarme distant, le port du serveur, le port HTTP, le port de multidiffusion et le port RTSP.
  - **Adresse IP/port de l'hôte d'alarme** : Lorsqu'un hôte d'alarme distant est configuré, l'appareil transmet l'alarme ou le message d'exception à l'hôte dès qu'une alarme se déclenche. Le logiciel CMS (Client Management System) doit être installé sur l'hôte d'alarme distant. L'**adresse IP de l'hôte d'alarme** désigne l'adresse IP du PC distant où le logiciel CMS (Client Management System) (par ex., iVMS-4200) est installé. Quant au **port de l'hôte d'alarme**, il doit être identique au port de surveillance des alarmes configuré dans le logiciel (par défaut, port n°7200).
  - **Adresse IP de multidiffusion** : Il est possible de configurer la multidiffusion pour afficher en direct, via le réseau, les images d'un nombre de caméras supérieur au nombre maximum. Une adresse de multidiffusion couvre la plage d'adresses IP de classe D de 224.0.0.0 à 239.255.255.255. Il est conseillé d'utiliser des adresses IP comprises entre 239.252.0.0 et 239.255.255.255.

Lors de l'ajout d'un périphérique au logiciel CMS (Client Management Software), l'adresse de multidiffusion doit être identique à l'adresse IP de multidiffusion de l'appareil.

- **Port RTSP** : RTSP (Real Time Streaming Protocol) est un protocole de commande réseau permettant aux systèmes de divertissement et de communication de commander les serveurs de streaming [http://en.wikipedia.org/wiki/Web\\_server](http://en.wikipedia.org/wiki/Web_server).

Dans la zone de texte **Port RTSP**, spécifiez le port RTSP. Le port RTSP par défaut est le 554. Vous pouvez le changer selon vos besoins.

- **Port serveur et port HTTP** : Spécifiez le **port du serveur** et le **port HTTP** dans les zones de texte. Par défaut, le port du serveur est 8000 et le port HTTP est 80. Vous pouvez les changer si nécessaire.



Le numéro de port du serveur doit être compris entre 2000 et 65535. Il sert à l'accès à distance par le logiciel client. Le port HTTP est utilisé pour l'accès à distance du navigateur Internet.

Alarm Host IP	192.0.0.10
Alarm Host Port	7200
Server Port	8000
HTTP Port	80
Multicast IP	239.252.2.50
RTSP Port	554

Figure 9. 21 Autres réglages

4. Cliquez sur **Appliquer** pour enregistrer et fermer la fenêtre.

## 9.2.7 Configuration du port HTTPS

### Intérêt :

Le protocole HTTPS assure l'authentification du site Web et du serveur associé, vous protégeant contre les attaques de l'homme du milieu. Pour définir le numéro de port HTTPS, suivez la procédure ci-dessous.

### Exemple :

Si vous spécifiez le numéro de port 443 et l'adresse IP 192.0.064, vous pouvez accéder à l'appareil en tapant `https://192.0.0.64:443` dans le navigateur Web.



Le port HTTPS peut être configuré uniquement dans le navigateur Web.

### Procédure :

1. Ouvrez le navigateur et saisissez l'adresse IP de l'appareil. Le serveur Web sélectionne automatiquement la langue système.
2. Saisissez le nom d'utilisateur et le mot de passe puis cliquez sur **Connexion** pour connecter l'appareil.
3. Ouvrez la fenêtre de configuration HTTPS.  
Configuration > Configuration distante > Paramètres réseau > HTTPS
4. Créez le certificat autosigné ou autorisé.

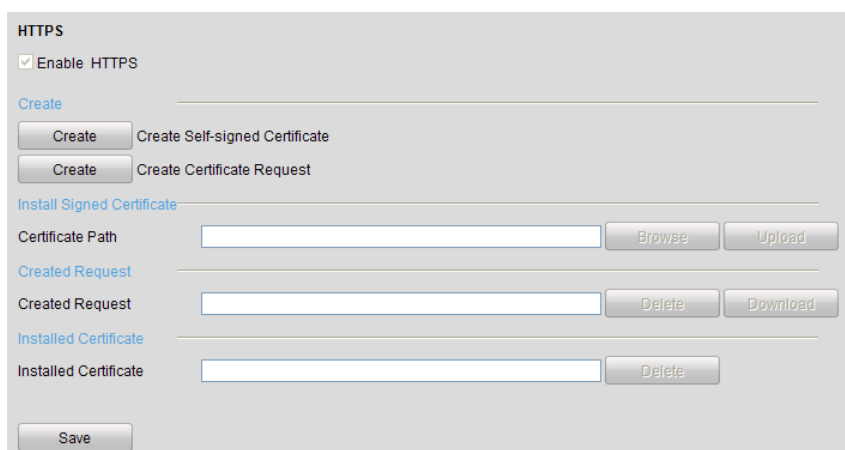

Figure 9.22 Configuration HTTPS

**OPTION 1** : Créez le certificat autosigné.

- 1) Cliquez sur le bouton **Créer** pour ouvrir la boîte de dialogue suivante :

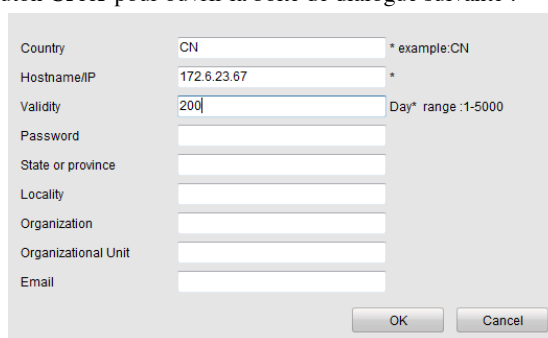

Figure 9.23 Créer certificat autosigné

- 2) Spécifiez le pays, le nom d'hôte/adresse IP, la période de validité et toute autre information utile.
- 3) Cliquez sur **OK** pour enregistrer la configuration.

**OPTION 2** : Créez le certificat autorisé.

- 1) Cliquez sur le bouton **Créer** pour créer la demande de certificat.
  - 2) Téléchargez la demande de certificat puis envoyez-la à l'organisme de délivrance pour signature.
  - 3) Après avoir reçu le certificat valide signé, importez-le sur l'appareil.
5. Les informations afférentes sont disponibles lorsque vous avez créé et installé le certificat.

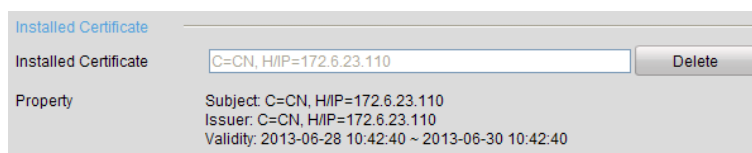

Figure 9.24 Propriété de certificat installé

6. Cochez la case pour activer la fonction HTTPS.
7. Cliquez sur le bouton **Enregistrer** pour enregistrer les paramètres.

## 9.2.8 Configuration de l'e-mail

*Intérêt :*

Il est possible de configurer le système de sorte qu'il envoie une notification par e-mail à tous les utilisateurs désignés en cas de détection d'alarme, de mouvement, etc.

Avant de configurer la messagerie, le DVR doit être connecté à un réseau local donnant accès à un serveur de messagerie SMTP. Selon l'emplacement des comptes de messagerie auxquels vous souhaitez envoyer la notification, le réseau doit également être relié à un intranet ou à Internet. En outre, le serveur DNS préféré doit être configuré.

**Avant de commencer :**

Assurez-vous que vous avez configuré l'adresse IPv4, le masque de sous-réseau IPv4, la passerelle IPv4 et le serveur DNS privilégié dans le menu de configuration du réseau. Pour plus de précisions, reportez-vous au chapitre 9.1, *Configuration des paramètres généraux*.

**Procédure :**

1. Ouvrez la fenêtre de configuration du réseau.  
Menu > Configuration > Réseau
2. Cliquez sur l'onglet **E-mail** pour ouvrir la fenêtre de configuration de la messagerie électronique.

Enable Server Authentica...	<input type="checkbox"/>
User Name	
Password	
SMTP Server	126.smtp.com
SMTP Port	25
Enable SSL	<input checked="" type="checkbox"/>
Sender	test01
Sender's Address	test01@126.com
Select Receivers	Receiver 1
Receiver	test02
Receiver's Address	test02@163.com
Enable Attached Picture	<input checked="" type="checkbox"/>
Interval	2s

Figure 9. 25 Fenêtre Paramètres de la messagerie

3. Configurez les paramètres de messagerie suivants :

**Activer l'authentification du serveur (facultatif) :** Cochez la case pour activer l'authentification par le serveur.

**Nom d'utilisateur :** Compte d'utilisateur de l'expéditeur d'un e-mail pour authentification par le serveur SMTP.

**Mot de passe :** Mot de passe de l'expéditeur d'un e-mail pour authentification par le serveur SMTP.

**Serveur SMTP :** Adresse IP ou nom d'hôte du serveur SMTP (par ex., smtp.263xmail.com).

**Port SMTP n° :** Port SMTP. Le port TCP/IP par défaut du serveur SMTP est le port 25.

**Activer SSL (facultatif) :** Cochez cette case pour activer le protocole SSL si le serveur SMTP l'exige.

**Expéditeur :** Nom de l'expéditeur.

**Adresse de l'expéditeur :** Adresse électronique de l'expéditeur.

**Sélectionner les destinataires :** Sélectionnez les destinataires. Il est possible de configurer jusqu'à 3 destinataires.

**Destinataire :** Nom du destinataire du message.

**Adresse du destinataire :** Adresse électronique du destinataire.

**Activer l'image jointe :** Cochez la case **Activer l'image jointe** si vous souhaitez envoyer un e-mail avec des images d'alarme en pièces jointes. L'intervalle désigne la période séparant deux images d'alarme.

**Intervalle :** L'intervalle désigne la durée séparant deux envois d'images jointes.

**Tester l'e-mail :** Envoie un message afin de vérifier que le serveur SMTP est joignable.

4. Cliquez sur **Appliquer** pour enregistrer les paramètres de messagerie.
5. Vous pouvez cliquer sur **Tester** pour tester votre configuration de la messagerie. L'invite correspondante s'affiche.

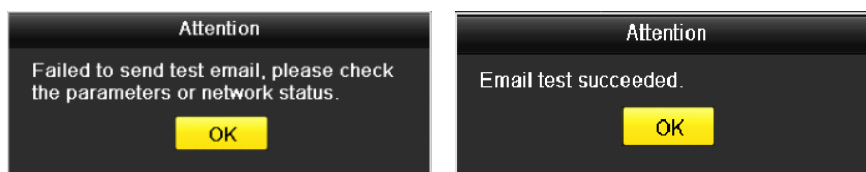

Figure 9. 26 Invite du test de messagerie

## 9.3 Vérification du trafic réseau

### Intérêt :

Vous pouvez consulter le trafic sur le réseau pour obtenir des informations en temps réel sur un DVR, telles que l'état de sa connexion, la MTU, la vitesse d'envoi/réception, etc.

### Procédure :

1. Ouvrez la fenêtre Trafic réseau.  
Menu > Maintenance > Détection de réseau

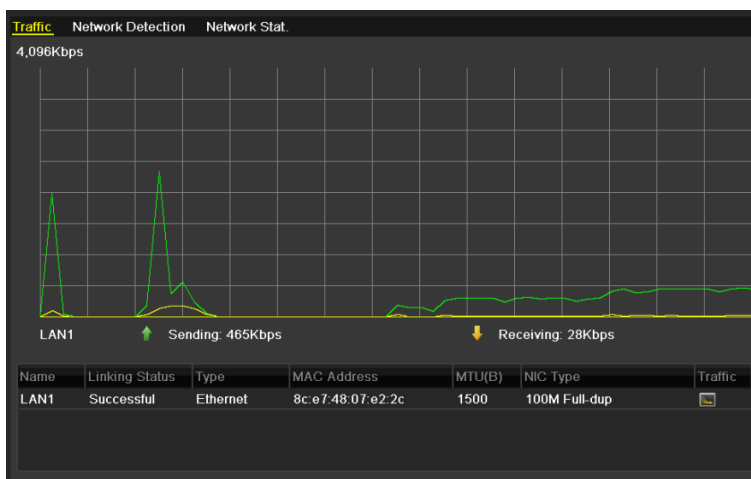

Figure 9. 27 Fenêtre Trafic réseau

2. Cette fenêtre indique la vitesse de transmission et la vitesse de réception. Les données sur le trafic sont actualisées toutes les secondes.



## 9.4 Détection de configuration réseau

### Intérêt :

Cette option permet de connaître l'état de connexion d'un DVR, notamment les retards sur le réseau, la perte de paquets, etc.

### 9.4.1 Test des retards sur le réseau et de la perte de paquets

#### Procédure :

1. Ouvrez la fenêtre Trafic réseau.  
Menu > Maintenance > Détection de réseau
2. Cliquez sur l'onglet **Détection de réseau** pour ouvrir le menu correspondant.

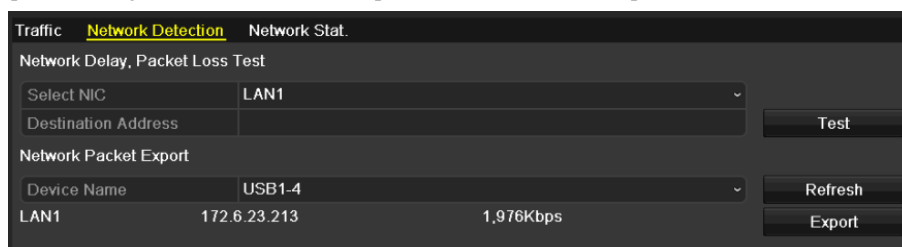

Figure 9. 28 Fenêtre Détection de réseau

3. Sélectionnez un adaptateur NIC pour tester le retard sur le réseau et la perte de paquets.
4. Spécifiez l'**adresse du destinataire** dans la zone de texte correspondante.
5. Cliquez sur **Tester** pour tester les retards et la perte de paquets sur le réseau.

### 9.4.2 Exportation de paquets réseau

#### Intérêt :

En connectant le DVR au réseau, vous pouvez exporter les paquets de données réseau interceptés sur un lecteur flash USB, SAT ou sur tout autre support de sauvegarde local.

#### Procédure :

1. Ouvrez la fenêtre Trafic réseau.  
Menu > Maintenance > Détection de réseau
2. Cliquez sur l'onglet **Détection de réseau** pour ouvrir la fenêtre correspondante.
3. Sélectionnez le périphérique de sauvegarde dans la liste déroulante Nom du périphérique.



Cliquez sur **Actualiser** si le périphérique de sauvegarde local ne s'affiche pas. S'il n'est pas détecté, vérifiez s'il est compatible avec le DVR. Si le format est incorrect, vous pouvez le formater.

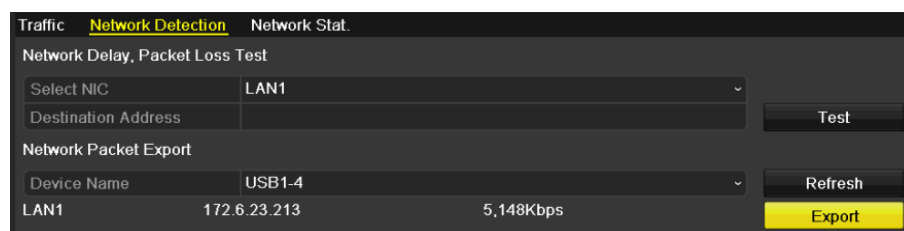

Figure 9. 29 Exportation de paquets réseau

---

4. Cliquez sur **Exporter** pour démarrer l'exportation.
5. Une fois l'exportation terminée, cliquez sur **OK**.



Il est possible d'exporter 1 Mo de données à la fois.

### 9.4.3 Vérification de l'état du réseau

**Intérêt :**

Cette fenêtre permet également de vérifier l'état du réseau et d'effectuer une configuration rapide.

**Procédure :**

Cliquez sur Etat, en bas à droite de la page.

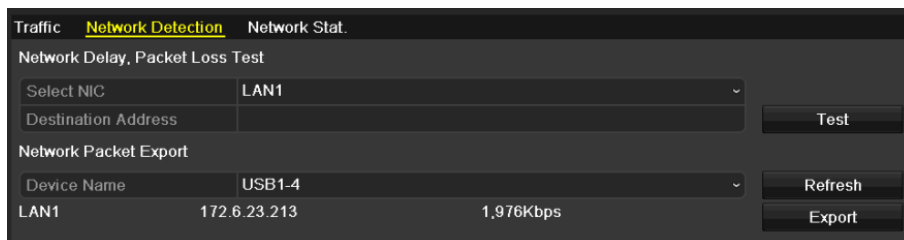

Figure 9. 30 Vérification de l'état du réseau

Si le réseau est normal, le message suivant s'affiche.

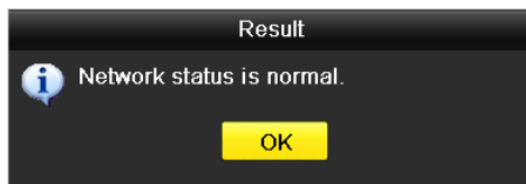

Figure 9. 31 Résultat de la vérification de l'état du réseau

Si le message est différent, vous pouvez cliquer sur le bouton **Réseau** pour ouvrir la fenêtre de configuration rapide.

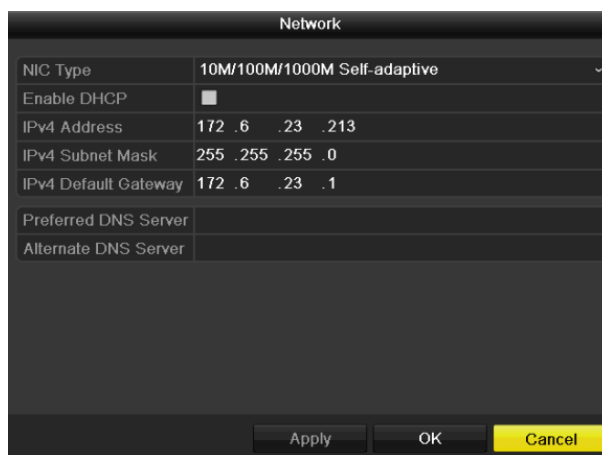

Figure 9. 32 Paramétrage du réseau

### 9.4.4 Consultation des statistiques du réseau

**Intérêt :**

Vous pouvez consulter les statistiques du réseau pour obtenir des informations en temps réel sur un périphérique.

**Procédure :**

1. Ouvrez la fenêtre des statistiques sur le réseau.  
Menu > Maintenance > Détection de réseau
2. Cliquez sur l'onglet **Stat. réseau** pour ouvrir la fenêtre correspondante.

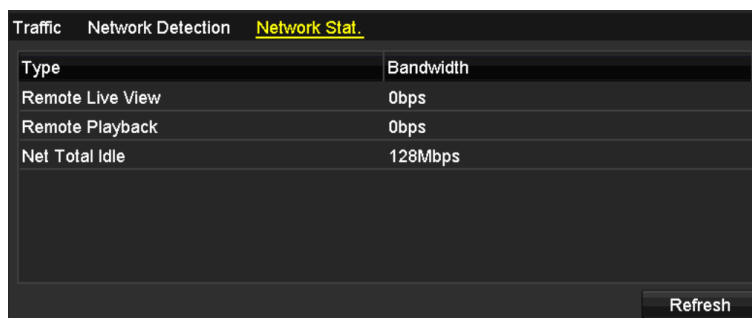

Type	Bandwidth
Remote Live View	0bps
Remote Playback	0bps
Net Total Idle	128Mbps

Figure 9. 33 Stat. réseau Interfaces LAN

---

3. Affichez la bande passante de l'affichage en direct à distance, la bande passante totale si la réception est inactive.
4. Cliquez sur **Actualiser** pour afficher les statistiques sur le réseau.

## **Chapter 10 Gestion des disques durs**

## 10.1 Initialisation des disques durs

### Intérêt :

Tout disque dur nouvellement installé (HDD) doit être initialisé avant de pouvoir être utilisé avec votre DVR.

### Procédure :

1. Ouvrez la fenêtre d'information sur les disques durs.

Menu > DD > Général

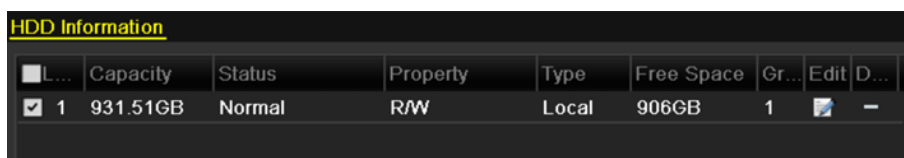

Figure 10.1 Fenêtre d'information sur les disques durs

2. Sélectionnez le disque dur à initialiser.
3. Cliquez sur le bouton **Initialiser**.

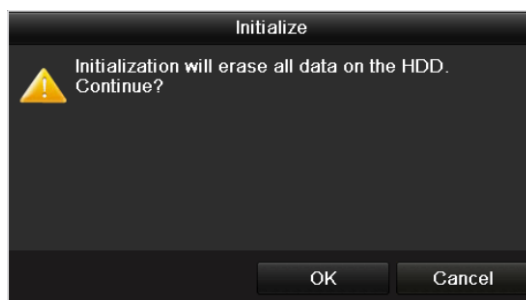

Figure 10.2 Confirmer l'initialisation

4. Cliquez sur **OK** pour lancer l'initialisation.

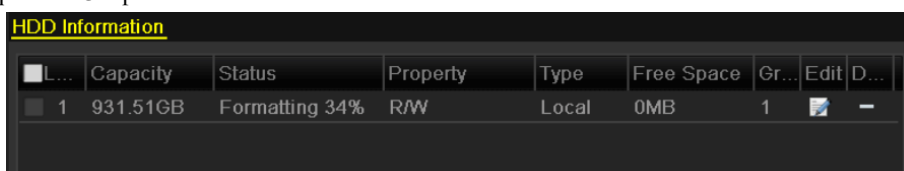

Figure 10.3 Démarrer l'initialisation

5. Une fois le disque dur initialisé, son état passe de *Non initialisé* à *Normal*.

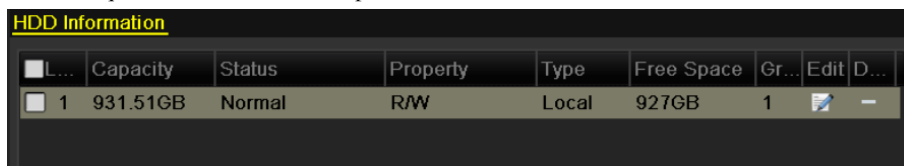

Figure 10.4 L'état du disque dur passe à Normal.



L'initialisation du disque dur efface tous les données qu'il contient.

Les disques durs inactifs pendant une période prolongée peuvent être mis en veille. Cela présente l'avantage de

réduire la consommation électrique et de prolonger leur durée de vie.

Cliquez sur Menu > DD > Avancé.

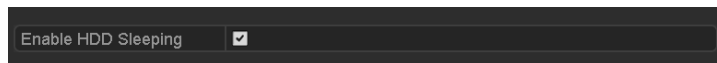

Figure 10.5 Activer la mise en sommeil du disque dur

---

Cochez la case **Activer la mise en sommeil du DD** (par défaut). Les disques durs inactifs pendant une période prolongée sont alors mis en sommeil.

Décochez la case **Activer la mise en sommeil du DD** pour que les disques durs soient actifs en permanence.

## 10.2 Gestion de disques durs en réseau

### Intérêt :

Vous pouvez ajouter le NAS ou le SAN IP attribué au DVR et l'utiliser comme disque dur réseau.

### Procédure :

1. Ouvrez la fenêtre d'information sur les disques durs.

Menu > DD > Général

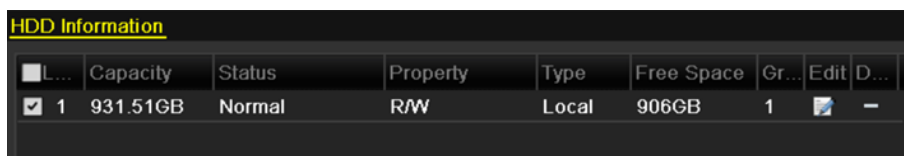

L...	Capacity	Status	Property	Type	Free Space	Gr...	Edit	D...
<input checked="" type="checkbox"/>	1	931.51GB	Normal	R/W	Local	906GB	1	-

Figure 10. 6 Fenêtre d'information sur les disques durs

2. Cliquez sur **Ajouter** pour ouvrir la fenêtre d'ajout de disque dur réseau, comme le montre la Figure 10. 7.

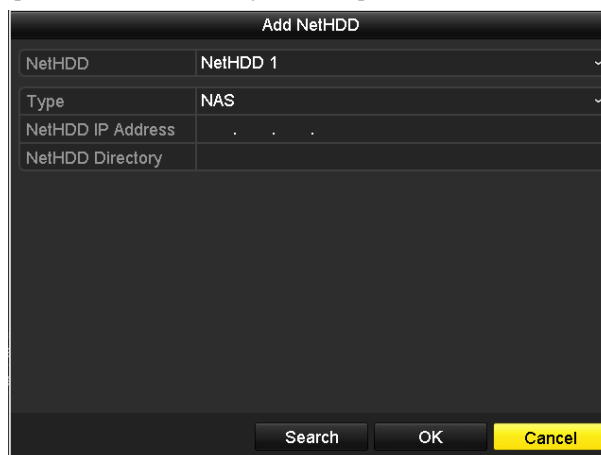

Figure 10. 7 Fenêtre d'information sur les disques durs

3. Ajouter le disque dur réseau attribué.
4. Sélectionnez le type de disque dur réseau : NAS ou SAN IP.
5. Configurez le type de disque dur réseau : NAS ou SAN IP.

- **Ajouter un NAS :**

- 1) Spécifiez l'adresse IP du disque dur réseau dans la zone de texte correspondante.
- 2) Cliquez sur **Rechercher** pour rechercher les disques NAS disponibles.
- 3) Sélectionnez le disque NAS dans la liste ci-dessous.

Sinon, vous pouvez spécifier le répertoire manuellement dans la zone de texte du répertoire du disque dur réseau.

- 4) Cliquez sur **OK** pour ajouter le NAS configuré.



Il est possible d'ajouter jusqu'à 8 lecteurs NAS.



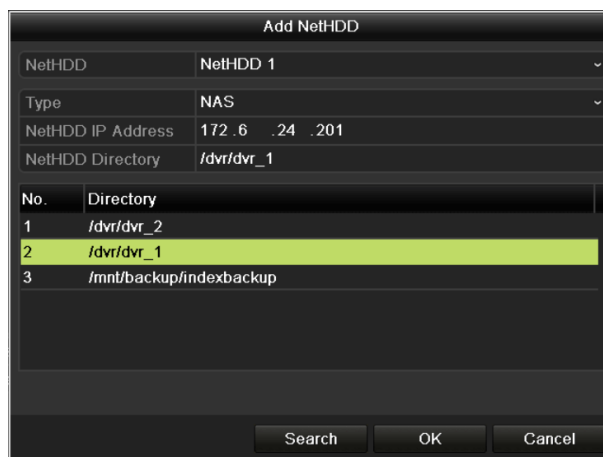

Figure 10. 8 Ajouter un NAS

- **Ajouter un SAN IP**

- 1) Spécifiez l'adresse IP du disque dur réseau dans la zone de texte correspondante.
- 2) Cliquez sur **Rechercher** pour rechercher les disques SAN IP disponibles.
- 3) Sélectionnez le SAN IP dans la liste ci-dessous.
- 4) Cliquez sur **OK** pour ajouter le SAN IP sélectionné.



Il est possible d'ajouter un seul SAN IP.

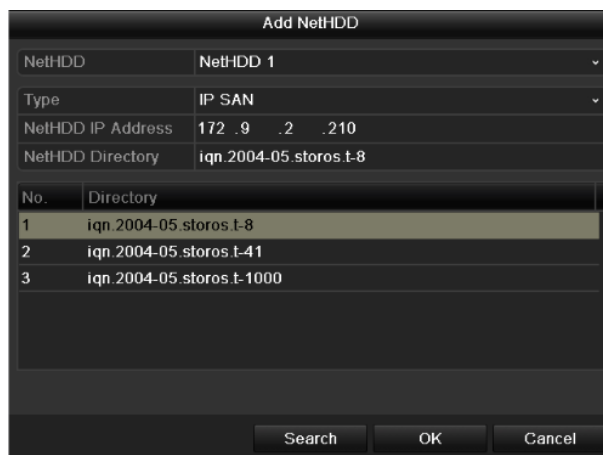

Figure 10. 9 Ajouter un SAN IP

- 5) Après avoir ajouté le NAS ou le SAN IP, retournez dans le menu d'information sur les disques durs. Le disque dur réseau ajouté apparaît alors dans la liste.



Si le disque dur réseau ajouté n'est pas initialisé, sélectionnez-le puis cliquez sur **Initialiser** pour l'initialiser.

HDD Information							
<input type="checkbox"/> L...	Capacity	Status	Property	Type	Free Space	Gr...	Edit D...
<input checked="" type="checkbox"/> 1	931.51GB	Normal	R/W	Local	906GB	1	-
<input checked="" type="checkbox"/> 17	40,000MB	Normal	R/W	IP SAN	22,528MB	1	

Figure 10. 10 Initialiser un disque dur réseau ajouté

## 10.3 Gestion de disques eSATA

### Intérêt :

Lorsqu'un lecteur eSATA externe est connecté au DVR, vous pouvez le configurer pour utiliser les fonctions d'enregistrement ou d'exportation. Vous pouvez également gérer le lecteur eSATA directement sur le DVR.

### Procédure :

1. Ouvrez la fenêtre des paramètres d'enregistrement avancés.

Menu > Enregistrement > Avancé

2. Sélectionnez le type eSATA à exporter ou Enregistrement dans la liste déroulante **eSATA**.

**Exportation** : utilisez le lecteur eSATA de sauvegarde. Reportez-vous au paragraphe *Sauvegarde sur disques durs eSATA* du chapitre 7.1.1, *Sauvegarde sur recherche de vidéo normale* pour savoir comment procéder.

**Enregistrement** : permet d'utiliser le lecteur eSATA pour l'enregistrement. Reportez-vous aux instructions suivantes.

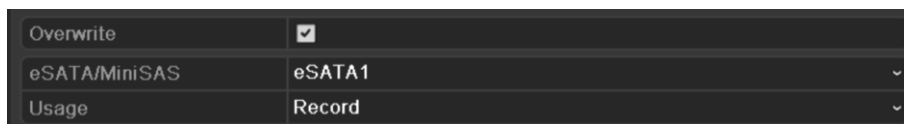

Figure 10.11 Déclarer le mode eSATA

3. Après avoir sélectionné Enregistrement comme mode d'utilisation du lecteur eSATA, ouvrez la fenêtre d'information sur les disques durs.

Menu > DD > Général

4. Modifiez les propriétés du lecteur eSATA sélectionné ou initialisez-le si nécessaire.



Pour l'enregistrement, deux modes de stockage sont possibles sur le lecteur eSATA. Pour plus de précisions, reportez-vous au *chapitre 10.4, Gestion d'un groupe de disques durs* et au *chapitre 10.5, Configuration du mode quota*.

Label	Capacity	Status	Property	Type	Free Space	Gro...	Edit	Del...
4	931.51GB	Normal	R/W	Local	921GB	1		-
18	10,048MB	Uninitialized	R/W	NAS	0MB	1		
25	931.51GB	Normal	R/W	eSATA	894GB	1		

Figure 10.12 Initialiser un lecteur eSATA ajouté

## 10.4 Gestion d'un groupe de disques durs

### 10.4.1 Configuration de groupes de disques durs

**Intérêt :**

Il est possible de gérer plusieurs disques durs collectivement. Il est possible de configurer les vidéos provenant des canaux spécifiés pour les enregistrer sur un groupe spécifique de disques durs.

**Procédure :**

1. Ouvrez la fenêtre Mode de stockage.  
Menu > DD > Avancé
2. Déclarez le mode **Groupe**, comme le monde la Figure 10. 13.

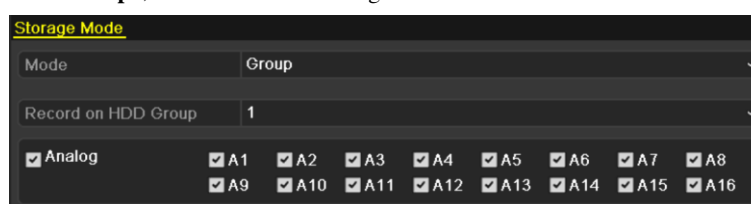

Figure 10. 13 Fenêtre Mode de stockage

3. Cliquez sur **Appliquer**. L'invite suivante apparaît.

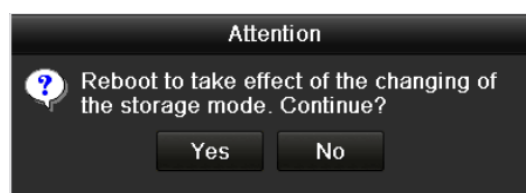



Figure 10. 14 Invite de redémarrage

4. Cliquez sur **Oui** pour redémarrer l'appareil et activer les modifications.
5. Après avoir redémarré, ouvrez la fenêtre d'information sur les disques durs.  
Menu > DD > Général
6. Sélectionnez le disque dur dans la liste puis cliquez sur  pour ouvrir la fenêtre de configuration des disques durs locaux (voir Figure 10. 15).

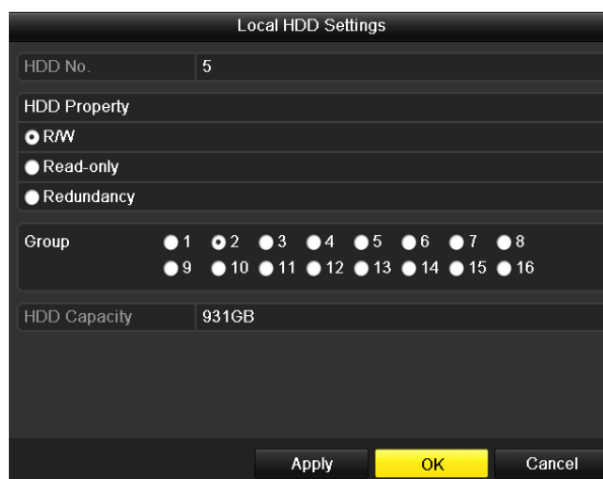

Figure 10. 15 Fenêtre de configuration de disque dur local

7. Sélectionnez le numéro du groupe de disques durs actif.



Le numéro de groupe par défaut de chaque disque dur est 1.

8. Cliquez sur **OK** pour confirmer la configuration.



Figure 10. 16 Confirmer la configuration du groupe de disques durs

9. Dans la fenêtre d'invite, cliquez sur **Oui** pour terminer la configuration.

## 10.4.2 Définition des propriétés du disque dur

### *Intérêt :*

Vous pouvez attribuer les propriétés suivantes : redondance, lecture seule ou lecture/écriture. Avant de définir les propriétés d'un disque dur, déclarez le mode de stockage comme groupe (reportez-vous aux étapes 1-4 du chapitre 10.4.1, *Définition de groupes de disques durs*).

Un disque dur peut être configuré en lecture seule pour éviter l'écrasement des fichiers importants lorsqu'il est plein.

S'il est configuré en mode redondant, l'enregistrement peut être effectué à la fois sur le disque dur redondant et le disque dur accessible en lecture/écriture, afin de garantir la sécurité et la fiabilité des données vidéo.

### *Procédure :*

1. Ouvrez la fenêtre d'information sur les disques durs.  
Menu > DD > Général
2. Sélectionnez le disque dur dans la liste puis cliquez sur  pour ouvrir la fenêtre de configuration des disques durs locaux (voir Figure 10. 17).

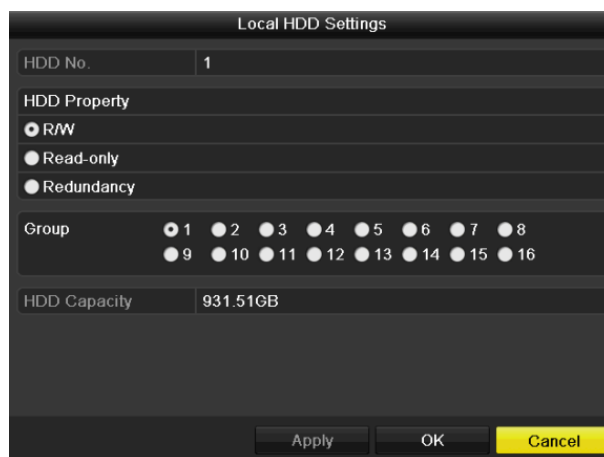

Figure 10. 17 Définir les propriétés des disques durs

---

3. Déclarez le disque dur comme accessible en lecture/écriture, en lecture seule ou redondant.
4. Cliquez sur **OK** pour enregistrer la configuration et fermer la fenêtre.
5. Les propriétés des disques durs apparaissent alors dans la liste du menu d'information sur ceux-ci.



Au moins deux disques durs doivent être ajoutés à votre DVR pour en déclarer un comme redondant, tandis que l'autre doit être accessible en lecture/écriture.

## 10.5 Configuration du mode quota

### But

Un quota peut être attribué à chaque caméra pour le stockage des enregistrements ou des images.

### Procédure

1. Ouvrez la fenêtre Mode de stockage.  
Menu > DD > Avancé
2. Sélectionnez le mode **Quota**, comme le montre la Figure 10. 18.



Le DVR doit être redémarré pour que les modifications prennent effet.

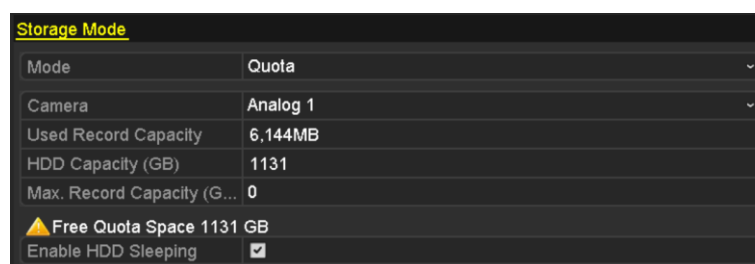

Figure 10. 18 Fenêtre de configuration du mode de stockage

3. Sélectionnez la caméra dont vous souhaitez configurer le quota.
4. Spécifiez la capacité de stockage dans les zones de texte **Capacité maxi d'enregistrement (Go)**.
5. Si nécessaire, vous pouvez copier les quotas de la caméra active sur d'autres caméras. Cliquez sur **Copier** pour ouvrir la fenêtre de copie de caméra, comme le montre la Figure 10. 19.

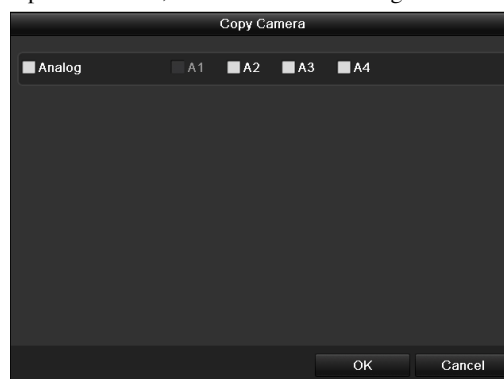

Figure 10. 19 Copier la configuration sur d'autres caméras

6. Sélectionnez la ou les caméras à configurer avec les mêmes quotas. Vous pouvez également cocher la case Caméra analogique pour sélectionner toutes les caméras.
7. Cliquez sur **OK** pour enregistrer la configuration et revenir à la fenêtre du mode de stockage.
8. Cliquez sur **Appliquer** pour appliquer la configuration.



Si la capacité de stockage est de 0, toutes les caméras utilisent la capacité totale des disques durs pour l'enregistrement.

## 10.6 Vérification de l'état des disques durs

### Intérêt :

Vous pouvez vérifier l'état des disques durs installés, afin d'intervenir immédiatement en cas de défaillance d'un disque.

### Vérification de l'état des disques durs dans la fenêtre d'information

#### Procédure :

- Ouvrez la fenêtre d'information sur les disques durs.  
Menu > DD > Général
- Vérifiez l'état de chaque disque dur de la liste (voir Figure 10. 20).



L...	Capacity	Status	Property	Type	Free Space	Gr...	Edit	D...
1	931.51GB	Normal	R/W	Local	900GB	1		-
17	199.97GB	Normal	Redundancy	NAS	182GB	1		

Figure 10. 20 Afficher l'état du disque dur (1)



Si l'état du disque dur est *Normal* ou *En sommeil*, cela indique qu'il fonctionne normalement. Si l'état est *Non initialisé* ou *Anormal*, initialisez le disque dur avant de l'utiliser. Si l'initialisation du disque dur échoue, remplacez-le.

### Vérification de l'état des disques durs dans la fenêtre d'information sur le système

#### Procédure :

- Ouvrez la fenêtre d'information sur le système.  
Menu > Maintenance > Infos système
- Cliquez sur l'onglet **DD** pour afficher l'état de chaque disque dur de la liste (voir Figure 10. 21).

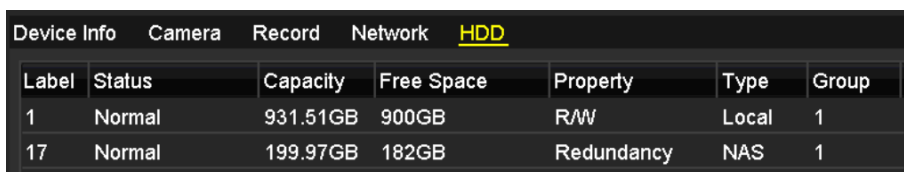

Label	Status	Capacity	Free Space	Property	Type	Group
1	Normal	931.51GB	900GB	R/W	Local	1
17	Normal	199.97GB	182GB	Redundancy	NAS	1

Figure 10. 21 Afficher l'état du disque dur (2)

## 10.7 Vérification des informations S.M.A.R.T.

### Intérêt :

S.M.A.R.T. , *acronyme de Self-Monitoring, Analysis and Reporting Technology* désigne un système de surveillance des disques durs permettant de détecter et de signaler divers indicateurs de fiabilité dans le but d'anticiper les pannes.

### Procédure :

1. Ouvrez la fenêtre Détection de disque dur.  
Menu > DD > Détecter DD
2. Cliquez sur l'onglet de configuration S.M.A.R.T. pour ouvrir la fenêtre correspondante.
3. Sélectionnez le disque dur dont vous souhaitez consulter les données S.M.A.R.T. (voir Figure 10. 22).



Si vous souhaitez utiliser le disque dur même en cas d'échec du contrôle S.M.A.R.T., cochez la case **Utiliser ce disque quand même en cas d'échec de l'auto-évaluation.**

S.M.A.R.T. Settings Bad Sector Detection							
<input type="checkbox"/> Continue to use this disk when self-evaluation is failed.							
HDD	1						
Self-test Status	Self-test successful						
Self-test Type	Short Test						
S.M.A.R.T.	✳						
Temperature (°C)	33						
Power On (days)	185						
Self-evaluation	Pass						
All-evaluation	Functional						
S.M.A.R.T. Information							
ID	Attribute Name	Status	Flags	Thresh...	Value	Worst	Raw Value
0x1	Raw Read Error Rate	OK	2f	51	200	200	418
0x3	Spin Up Time	OK	27	21	132	107	6366
0x4	Start/Stop Count	OK	32	0	100	100	294
0x5	Reallocated Sector Co...	OK	33	140	200	200	0
0x7	Seek Error Rate	OK	2e	0	200	200	0
0x9	Power-on Hours Count	OK	32	0	94	94	4452
0xa	Spin Up Retry Count	OK	32	0	100	100	0

Figure 10. 22 Fenêtre de configuration S.M.A.R.T.



## 10.8 Détection de secteurs défectueux

### Intérêt :

Vous pouvez détecter les secteurs défectueux des disques durs en vérifiant leur état.

### Procédure :

1. Ouvrez la fenêtre Détection de disque dur.

Menu > DD > Détecter DD

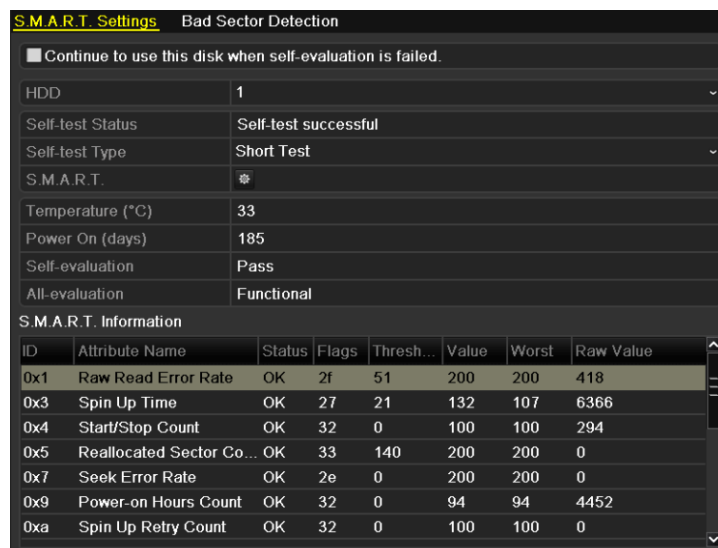

ID	Attribute Name	Status	Flags	Thresh...	Value	Worst	Raw Value
0x1	Raw Read Error Rate	OK	2f	51	200	200	418
0x3	Spin Up Time	OK	27	21	132	107	6366
0x4	Start/Stop Count	OK	32	0	100	100	294
0x5	Reallocated Sector Co...	OK	33	140	200	200	0
0x7	Seek Error Rate	OK	2e	0	200	200	0
0x9	Power-on Hours Count	OK	32	0	94	94	4452
0xa	Spin Up Retry Count	OK	32	0	100	100	0

Figure 10. 23 Détection de secteur défectueux

2. Cliquez sur l'onglet Détection des secteurs défectueux pour ouvrir la fenêtre correspondante.
3. Sélectionnez un disque dur puis cliquez sur **Détecter**.

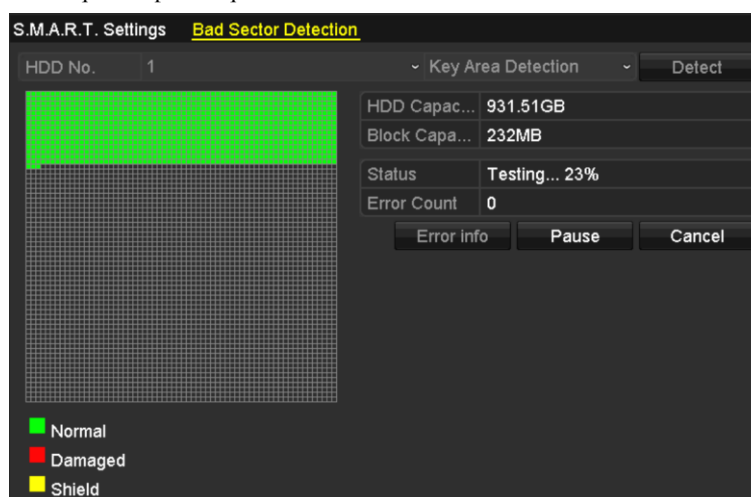

Figure 10. 24 Détecter les secteurs défectueux

4. Cliquez sur **Pause** pour mettre la détection en pause et sur **Reprendre** pour la reprendre.
5. Si des erreurs sur le disque dur sont signalées, cliquez sur **Information sur les erreurs** pour les afficher.

## 10.9 Configuration des alarmes d'erreur de disque dur

### Intérêt :

Vous pouvez configurer les alarmes d'erreur de disque dur lorsque l'état d'un disque dur est *Non initialisé* ou *Anormal*.

### Procédure :

1. Ouvrez la fenêtre des exceptions.  
Menu > Configuration > Exceptions
2. Sélectionnez le type d'exception **Erreur DD** dans la liste déroulante.
3. Cochez la ou les cases ci-dessous pour sélectionner le ou les types d'alarme d'erreur de disque dur (voir Figure 10. 25).

Vous pouvez sélectionner les actions de liaison suivantes : avertissement sonore, notifier le centre de surveillance, envoyer un e-mail et déclencher une sortie d'alarme.



Déclencher la sortie d'alarme s'applique aux DVR DS-7300/8100/9000.

Pour plus de précisions, reportez-vous au *chapitre 8.8, Réponse aux alarmes*.

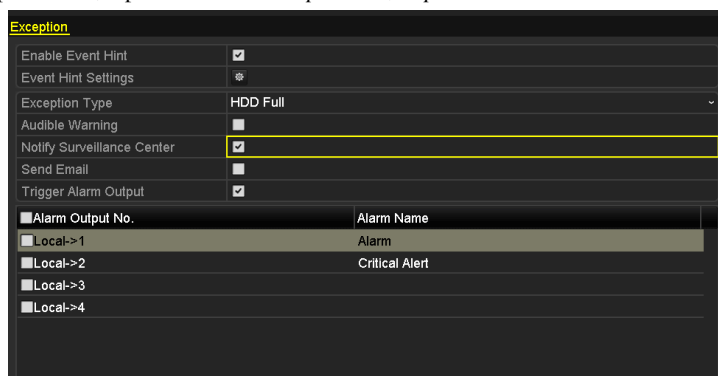

Figure 10. 25 Configurer les alarmes d'erreur de disque dur

4. Lorsque l'option Déclencher la sortie d'alarme est sélectionnée, vous pouvez sélectionner une sortie d'alarme dans la liste ci-dessous.
5. Cliquez sur le bouton **Appliquer** pour enregistrer les paramètres.

## **Chapter 11 Paramètres de la caméra**

## 11.1 Configuration des paramètres OSD

### Intérêt :

Vous avez la possibilité de configurer le menu OSD (On-Screen Display, affichage incrusté) pour indiquer la date/heure d'une caméra, son nom, etc.

### Procédure :

1. Ouvrez la fenêtre de configuration OSD.  
Menu > Caméra > OSD
2. Sélectionnez la caméra dont vous souhaitez configurer les paramètres OSD.
3. Spécifiez le nom de la caméra dans la zone de texte.
4. Configurez les options Afficher le nom, Afficher la date et Afficher la semaine en cochant les cases correspondantes.
5. Sélectionnez le format de date, le format de l'heure, le mode d'affichage et la police OSD.

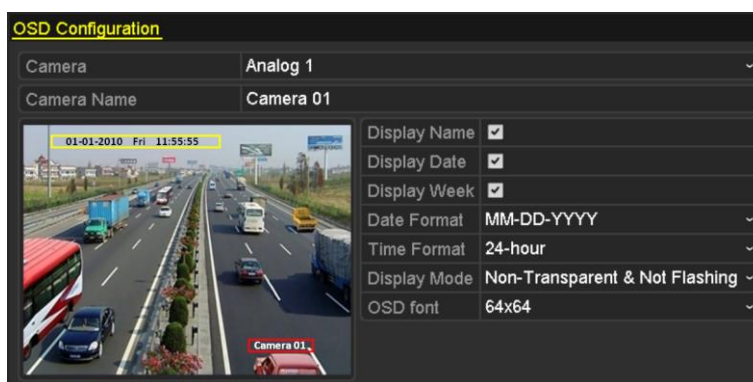

Figure 11. 1 Fenêtre de configuration OSD

6. Pour déplacer le menu OSD, il vous suffit de cliquer et de faire glisser la zone de texte de la fenêtre d'aperçu.
7. Copier les paramètres de la caméra
  - 1) Si vous souhaitez copier les paramètres OSD de la caméra active sur d'autres caméras, cliquez sur **Copier** pour ouvrir la fenêtre correspondante (voir Figure 11. 2).



Figure 11. 2 Copier la configuration sur d'autres caméras

- 2) Sélectionnez la ou les caméras à configurer avec les mêmes paramètres OSD. Vous pouvez également cocher la case Caméra analogique pour sélectionner toutes les caméras.
- 3) Cliquez sur **OK** pour terminer la copie de la configuration et revenir à la fenêtre de configuration du

menu OSD.

8. Cliquez sur **Appliquer** pour appliquer la configuration.

## 11.2 Configuration du masque de confidentialité

### Intérêt :

Vous pouvez configurer les masques de confidentialité de manière à ce que l'opérateur ne puisse pas voir les images ou les enregistrer.

### Procédure :

1. Ouvrez la fenêtre de configuration du masque de confidentialité.  
Menu > Caméra > Masque de confidentialité
2. Sélectionnez la caméra à laquelle vous souhaitez appliquer le masque de confidentialité.
3. Cochez la case **Activer le masque de confidentialité**.



Figure 11. 3 Fenêtre de configuration du masque de confidentialité

4. Délimitez une zone dans la fenêtre avec la souris. Une couleur différente est attribuée à chaque cadre.



Il est possible de délimiter jusqu'à 4 masques de confidentialité et de les dimensionner à volonté.

5. Vous pouvez supprimer les masques de confidentialité configurés en cliquant sur les icônes d'effacement de 1 à 4 sur la droite de la fenêtre, ou en cliquant sur **Tout effacer pour les effacer toutes à la fois**.

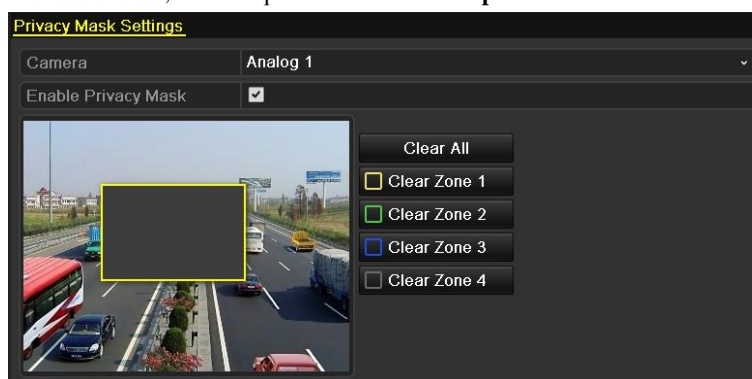

Figure 11. 4 Définir un masque de confidentialité.

6. Vous pouvez cliquer sur **Copier** pour copier la configuration du masque de confidentialité de la caméra active sur d'autres caméras.  
Reportez-vous à l'étape 7 du chapitre 11.1, Configuration du menu OSD.
7. Cliquez sur le bouton **Appliquer** pour enregistrer les paramètres.

## 11.3 Configuration des paramètres vidéo

### Procédure :

1. Ouvrez la fenêtre de configuration de l'image.

Menu > Caméra > Image



Figure 11.5 Fenêtre de configuration de l'image

2. Sélectionnez la caméra dont vous souhaitez configurer l'image.
3. Deux périodes sont disponibles pour les différents réglages de l'image. Sélectionnez le nom de la période qui vous intéresse dans la liste déroulante.



Les périodes ne peuvent pas se chevaucher.

4. Sélectionnez le **mode** dans la liste déroulante. Quatre modes sont proposés : Standard, Intérieur, Lumière atténuée et Extérieur.
5. Réglez l'image selon vos besoins. Les paramètres sont la luminosité, le contraste, la saturation, la nuance, la netteté et la suppression du bruit. Vous pouvez également cliquer sur **Restaurer** pour restaurer la configuration par défaut.
6. Vous pouvez cliquer sur **Copier** pour copier la configuration de l'image de la caméra active sur d'autres caméras analogiques.
7. Cliquez sur **Appliquer** pour enregistrer les paramètres.

## **Chapter 12   Gestion de DVR et maintenance**



## 12.1 Affichage des informations système

### Procédure :

1. Ouvrez la fenêtre d'information sur le système.  
Menu > Maintenance > Infos système
2. Pour afficher les informations concernant l'appareil, vous pouvez cliquer sur les onglets **Informations sur le périphérique, Caméra, Enregistrement, Alarme, Réseau et Disque dur**.

Device Info	Camera	Record	Network	HDD
Device Name	Embedded Net DVR			
Model	XX-XXXXXXXX-XX			
Serial No.	XXXXXXXXXXXXXXXXXXXXXXXXXXXX			
Firmware Version	Vx.x.x, Build xxxxxx			
Encoding Version	Vx.x, Build xxxxxx			

Figure 12. 1 Fenêtre Informations sur le système



Ces informations sur les alarmes ne sont pas disponibles sur les DVR série DS-7100 et DS-7200HGHI.

## 12.2 Recherche et exportation de journaux

### Intérêt :

Il est possible de consigner l'état de fonctionnement, les alarmes, les anomalies et diverses informations sur le DVR dans des journaux consultables et exportables à tout moment.

### Procédure :

1. Ouvrez la fenêtre de recherche dans le journal.  
Menu > Maintenance > Recherche dans le journal

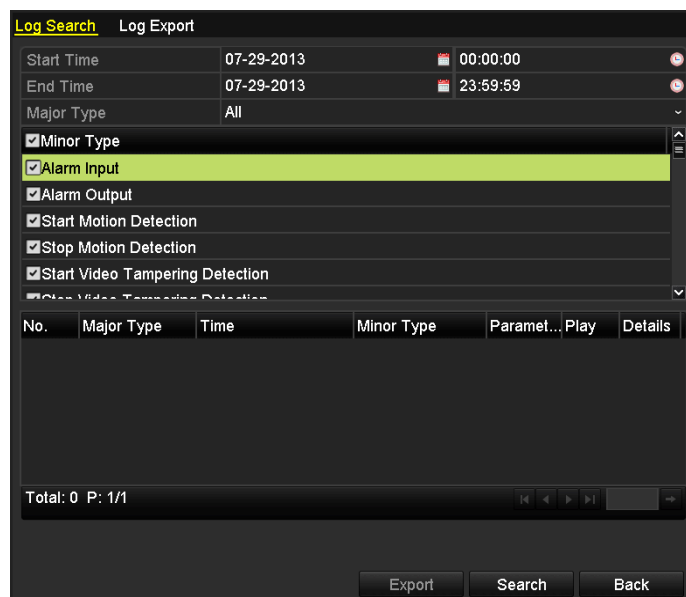

Figure 12. 2 Fenêtre de recherche dans le journal.

2. Pour affiner votre recherche, définissez des conditions telles que l'heure de début, l'heure de fin, le type principal et le type secondaire.
3. Cliquez sur **Rechercher** pour démarrer la recherche dans les journaux.
4. Les fichiers trouvés apparaissent dans la liste ci-dessous.



Il est possible d'afficher jusqu'à 2000 journaux à chaque consultation.

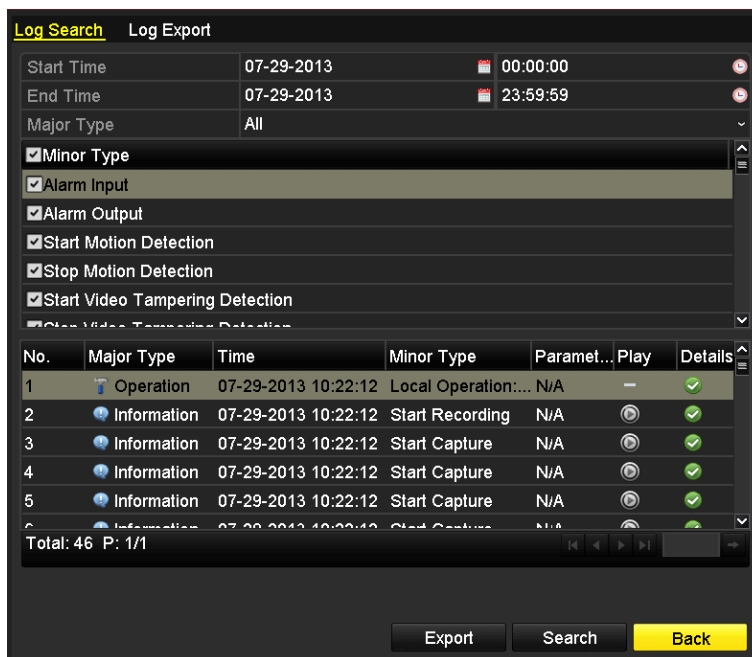

Figure 12. 3 Résultats de la recherche dans les journaux

5. Vous pouvez cliquer sur ou double-cliquer sur le journal pour afficher des informations détaillées (voir Figure 12. 4). Vous pouvez également cliquer sur le bouton pour afficher les fichiers vidéo associés.



Figure 12. 4 Détails du journal

6. Pour exporter les journaux, cliquez sur **Exporter** pour ouvrir le menu d'exportation (voir Figure 12. 5).



Figure 12.5 Exporter des journaux

7. Sélectionnez le périphérique de sauvegarde dans la liste déroulante **Nom du périphérique**.
8. Cliquez sur **Exporter** pour exporter les journaux sur le périphérique de sauvegarde sélectionné.  
Vous pouvez cliquer sur **Nouveau dossier** pour créer un nouveau dossier sur le périphérique de sauvegarde, ou sur **Formater** pour le formater avant d'exporter le journal.



- Avant d'exporter le journal, n'oubliez pas de brancher le périphérique de sauvegarde au DVR.
- Les journaux exportés sur le périphérique de sauvegarde sont nommés d'après l'heure à laquelle ils sont exportés, par exemple, *20120514124841logBack.txt*.

## 12.3 Importation/exportation des informations sur la caméra IP



La connexion avec une caméra réseau n'est pas prise en charge par le DS-7100.

### *Intérêt :*

Il est possible d'enregistrer les informations concernant les caméras IP ajoutées dans un fichier Excel puis de les exporter sur le périphérique de sauvegarde local. Ces informations comprennent l'adresse IP, le port d'administration, le mot de passe de l'administrateur, etc. En outre, vous pouvez modifier le fichier exporté sur votre PC, par exemple, ajouter ou supprimer du contenu, et copier la configuration sur d'autres appareils en y important le fichier Excel.

### *Procédure :*

1. Ouvrez la fenêtre de gestion des caméras.  
Menu > Caméra > Importation/exportation de caméra IP
2. Cliquez sur l'onglet d'importation/exportation de caméra IP. Le contenu du matériel externe détecté s'affiche.
3. Cliquez sur **Exporter** pour exporter les fichiers de configuration sur le périphérique de sauvegarde sélectionné.
4. Pour importer un fichier de configuration, sélectionnez le fichier à partir du périphérique de sauvegarde puis cliquez sur **Importer**. Une fois l'importation terminée, vous devez redémarrer le DVR.

## 12.4 Importation/exportation de fichiers de configuration

### Intérêt :

Il est possible d'exporter les fichiers de configuration du DVR sur un périphérique de sauvegarde. Il est également possible d'importer ces fichiers sur plusieurs DVR s'ils sont configurés avec les mêmes paramètres.

### Procédure :

1. Ouvrez la fenêtre d'importation/exportation de fichier de configuration.

Menu > Maintenance > Importation/exportation



Figure 12. 6 Importer/exporter le fichier de configuration

2. Cliquez sur **Exporter** pour exporter les fichiers de configuration sur le périphérique de sauvegarde sélectionné.
3. Pour importer un fichier de configuration, sélectionnez le fichier à partir du périphérique de sauvegarde puis cliquez sur **Importer**. Une fois l'importation terminée, vous devez redémarrer le DVR.



Lorsque l'importation des fichiers de configuration est terminée, l'appareil redémarre automatiquement.

## 12.5 Mise à niveau du système

### Intérêt :

Il est possible de mettre à niveau le micrologiciel de votre DVR à partir d'un périphérique de sauvegarde local ou d'un serveur FTP.

### 12.5.1 Mise à niveau en cours à partir d'un périphérique local

#### Procédure :

1. Branchez un périphérique de sauvegarde contenant le fichier de mise à jour du micrologiciel sur votre DVR.
2. Ouvrez la fenêtre de mise à niveau.  
Menu > Maintenance > Mise à niveau
3. Cliquez sur l'onglet **Mise à niveau locale** pour ouvrir le menu correspondant (voir Figure 12. 7).

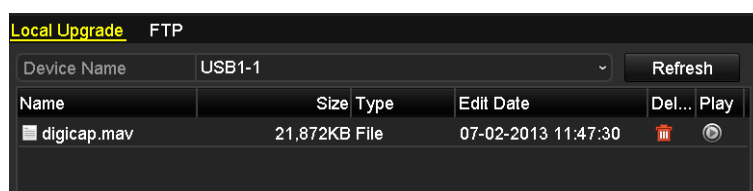

Figure 12. 7 Fenêtre de mise à niveau locale

4. Sélectionnez le fichier de mise à jour sur le périphérique de sauvegarde.
5. Cliquez sur le bouton **Mettre à niveau** pour démarrer l'opération.
6. Une fois l'opération terminée, redémarrez le DVR pour activer le nouveau micrologiciel.

### 12.5.2 Mise à jour via FTP

#### Avant de commencer :

Configurez le PC (exécutant le serveur FTP) et l'enregistreur sur le même réseau local. Exécutez le logiciel TFTP tiers sur le PC et copiez le micrologiciel dans le répertoire racine du serveur TFTP.

#### Procédure :

1. Ouvrez la fenêtre de mise à niveau.  
Menu > Maintenance > Mise à niveau
2. Cliquez sur l'onglet **FTP** pour ouvrir la fenêtre de mise à niveau locale (voir Figure 12. 8).

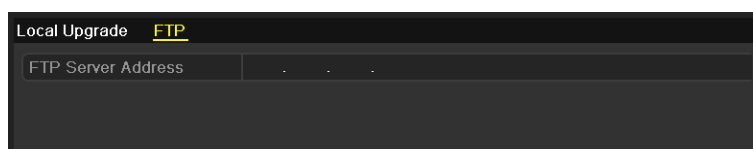

Figure 12. 8 Fenêtre de mise à niveau via FTP

3. Spécifiez l'adresse du serveur FTP dans la zone de texte correspondante.
4. Cliquez sur le bouton **Mettre à niveau** pour démarrer l'opération.

5. Une fois l'opération terminée, redémarrez le DVR pour activer le nouveau micrologiciel.

## 12.6 Restauration des paramètres par défaut

*Procédure :*

1. Ouvrez la fenêtre des paramètres par défaut.  
Menu > Maintenance > Paramètres par défaut

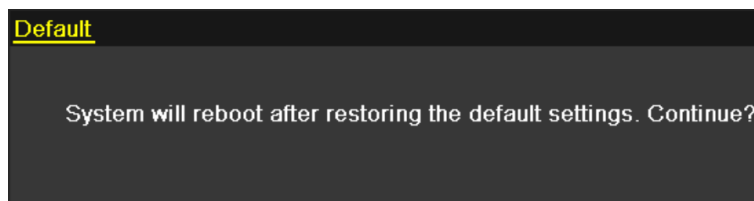

Figure 12. 9 Restaurer les paramètres par défaut

2. Pour restaurer la configuration par défaut, cliquez sur **OK**.



À l'exception des paramètres réseau (adresse IP, masque de sous-réseau, passerelle, MTU et port serveur), tous les autres paramètres de l'appareil sont restaurés dans leur configuration usine.



## **Chapter 13    Autres**

## 13.1 Configuration du port série RS-232

### Intérêt :

Le port RS-232 peut s'utiliser de deux manières :

**Paramétrage** : connectez un PC à l'enregistreur via le port série du PC. Les paramètres du périphérique peuvent être configurés au moyen d'un logiciel tel qu'HyperTerminal. Les paramètres du port série doit être les mêmes que ceux de l'enregistreur lors de la connexion sur le port série du PC.

**Canal transparent** connectez un périphérique série directement à l'enregistreur. Le périphérique série sera contrôlé à distance par le PC, via le réseau.



Le port série RS-232 n'est pas disponible sur les modèles DS-7100 et DS-7200.

### Procédure :

1. Ouvrez la fenêtre des paramètres RS-232.

Menu > Configuration > RS-232

A screenshot of the 'RS-232 Settings' window in a dark-themed interface. The window title is 'RS-232 Settings'. It contains a list of settings with their current values and dropdown arrows on the right side.

RS-232 Settings	
Baud Rate	115200
Data Bit	8
Stop Bit	1
Parity	None
Flow Ctrl	None
Usage	Console

Figure 1. 1 Fenêtre de configuration RS-232

2. Configurez les paramètres RS-232 : débit en bauds, bits de données, bits d'arrêt, parité, contrôle de flux et consommation.
3. Cliquez sur **Appliquer** pour enregistrer les paramètres.

## 13.2 Configuration des paramètres généraux

### Intérêt :

Vous pouvez configurer la résolution de sortie, l'heure système, la vitesse de déplacement de la souris, etc.

### Procédure :

- Ouvrez la fenêtre des paramètres généraux.  
Menu > Configuration > Général
- Sélectionnez l'onglet **Général**.

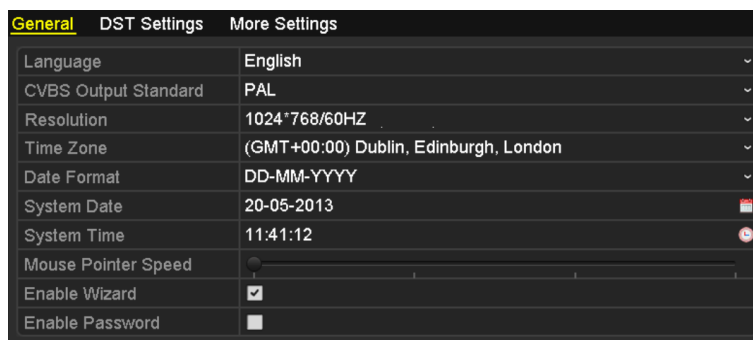

Figure 13.1 Fenêtre de configuration générale



Le DS-8124/8132HGHI-SH est pourvu de sorties HDMI1, HDMI2 et VGA.

- Configurez les paramètres suivants :
  - Langue** : La langue par défaut est l'*anglais*.
  - Norme de sortie CVBS** : sélectionnez la norme de sortie CVBS NTSC ou PAL ; elle doit être identique à la norme d'entrée vidéo.



Le DS-7100, le DS-7200, le DS-7324/7332HGHI et le DS-8124/8132HGHI ne sont pas équipés d'une sortie CVBS.

- Résolution** : Sélectionnez la résolution de sortie ; elle doit être identique à celle de l'écran VGA/HDMI.
  - Fuseau horaire** : sélectionnez le fuseau horaire.
  - Format de date** : sélectionnez le format de date.
  - Date système** : sélectionnez la date système.
  - Heure système** : sélectionnez l'heure système.
  - Vitesse du pointeur de la souris** : choisissez l'une des quatre vitesses proposées pour le curseur de la souris.
  - Activer l'assistant** : permet d'activer/désactiver l'assistant au démarrage de l'enregistreur.
  - Activer l'authentification d'ID** : permet d'activer/désactiver l'utilisation d'un mot de passe de connexion.
- Cliquez sur le bouton **Appliquer** pour enregistrer les paramètres.

## 13.3 Configuration de l'heure d'été

*Procédure :*

1. Ouvrez la fenêtre des paramètres généraux.  
Menu > Configuration > Général
2. Cliquez sur l'onglet **Heure d'été**.

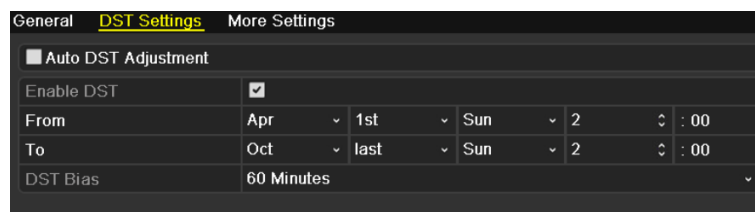

Figure 13. 2 Fenêtre de configuration de l'heure d'été

---

Vous pouvez cocher la case en regard de **Heure d'été automatique**.  
Sinon, vous pouvez cocher la case **Activer l'heure d'été** puis choisir la période.

## 13.4 Autres réglages

### Procédure :

- Ouvrez la fenêtre des paramètres généraux.  
Menu > Configuration > Général
- Cliquez sur l'onglet **Autres réglages** pour ouvrir la fenêtre correspondante, comme le montre la figure 13.3.

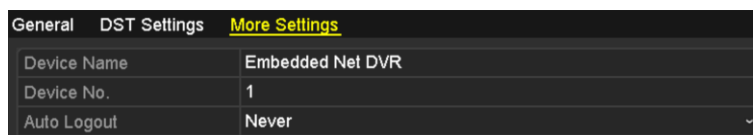

DS-7100-SH, DS-7200-SH, DS-7324/7332HGHI et DS-8124/8132HGHI

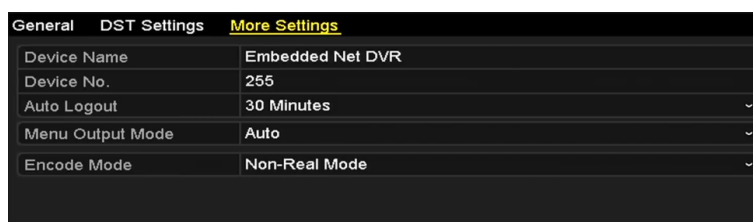

DS-7100/7200-E1(E2)

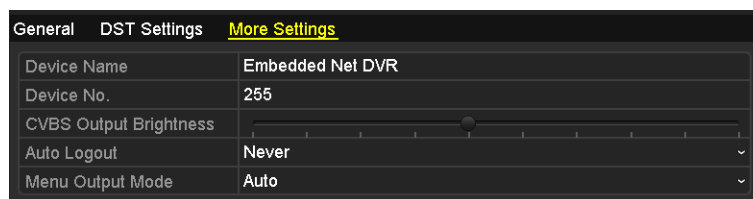

Autres modèles

Figure 13.3 Fenêtre Autres réglages

- Configurez les paramètres suivants :
  - Nom du périphérique :** Spécifiez le nom du DVR.
  - Périphérique n° :** Spécifiez le numéro de série du DVR. Le numéro du périphérique doit être compris entre 1 et 255 ; la valeur par défaut est 255.
  - Luminosité de sortie CVBS :** Ouvrez la fenêtre CVBS pour régler la luminosité de sortie vidéo.



Le DS-7100, le DS-7200, le DS-7324/7332HGHI et le DS-8124/8132HGHI ne sont pas équipés d'une sortie CVBS.

- Déconnexion auto :** indique le délai de désactivation du menu en cas d'inactivité. Par exemple, si la temporisation est réglée sur *5 minutes*, le système ferme le menu ouvert et passe en mode affichage en direct au bout de 5 minutes d'inactivité dans le menu.
- Menu Mode de sortie :** Permet d'afficher le menu sur une sortie vidéo différente.
- Mode encodage :** Sur les modèles DS-7100HGHI-E1, DS-7200HGHI-E1 et DS-7200HGHI-E2, vous pouvez sélectionner le mode encodage ou le mode différé. Si vous avez sélectionné le mode différé, la cadence d'image maxi (Menu > Enregistrement > Paramètres) est limitée à 15 ips.
- Cliquez sur le bouton **Appliquer** pour enregistrer les paramètres.

## 13.5 Gestion des comptes utilisateur

### Intérêt :

Un compte par défaut est attribué au DVR : *Administrateur*. Le nom d'utilisateur par défaut est *admin*, et le mot de passe est *12345*. L'*administrateur* est autorisé à ajouter et à supprimer des utilisateurs, ainsi qu'à les configurer.



Le mot de passe par défaut (12345) du compte Admin est utilisé uniquement pour la première connexion. Vous devez obligatoirement en changer pour mieux vous prémunir contre des risques tels que les accès sans autorisation au produit, susceptibles d'empêcher celui-ci de fonctionner correctement et/ou d'avoir d'autres conséquences indésirables.



Pour protéger votre vie privée, nous conseillons vivement de remplacer le mot de passe par un autre de votre choix (8 caractères minimum, combinant majuscules et minuscules, chiffres et caractères spéciaux), afin de renforcer la sécurité de votre produit.

### 13.5.1 Ajout d'un utilisateur

#### Procédure :

1. Ouvrez la fenêtre de gestion des utilisateurs.

Menu > Configuration > Utilisateur

No.	User Name	Level	User's MAC Address	Pe...	Edit	Del...
1	admin	Admin	00:00:00:00:00:00	-		-
2	test	Guest	00:00:00:00:00:00			

Figure 13. 4 Fenêtre de gestion des utilisateurs

2. Cliquez sur **Ajouter** pour ouvrir la fenêtre d'ajout d'utilisateur.

Add User

User Name	test02
Password	*****
Confirm	*****
Level	Guest <span style="font-size: small;">▼</span>
User's MAC Address	00 :00 :00 :00 :00 :00

Figure 13. 5 Menu Ajouter un utilisateur

3. Saisissez les coordonnées du nouvel utilisateur : **nom d'utilisateur**, **mot de passe**, **niveau** et **adresse MAC de l'utilisateur**.

**Niveau** : attribuez à l'utilisateur le niveau Opérateur ou Invité. Les droits dont il dispose varient selon le

niveau de l'utilisateur.

- **Opérateur** : L'utilisateur de niveau *opérateur* peut accéder aux fonctions de recherche de journal local dans la configuration locale, de recherche de journal distant et de communication audio bidirectionnelle dans la configuration distante ; il dispose également de tous les droits pour la configuration des caméras.
- **Invité** : L'utilisateur de niveau invité peut accéder aux fonctions de recherche de journal local dans la configuration locale et de recherche de journal distant. Il ne dispose toutefois que de droits de lecture locale/à distance pour la configuration des caméras.

**Adresse MAC de l'utilisateur** : Adresse MAC du PC distant qui se connecte au DVR. Si elle est configurée et activée, elle permet uniquement à l'utilisateur distant possédant cette adresse MAC d'accéder au DVR.

4. Cliquez sur **OK** pour enregistrer la configuration et retourner dans la fenêtre de gestion des utilisateurs. L'utilisateur qui vient d'être ajouté apparaît dans la liste (voir Figure 13. 6).

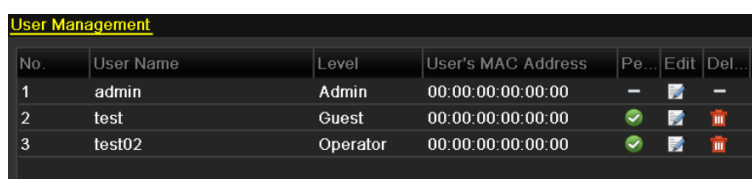

No.	User Name	Level	User's MAC Address	Pe...	Edit	Del...
1	admin	Admin	00:00:00:00:00:00	—		—
2	test	Guest	00:00:00:00:00:00			
3	test02	Operator	00:00:00:00:00:00			

Figure 13. 6 Nouvel utilisateur dans la fenêtre de gestion des utilisateurs

5. Sélectionnez l'utilisateur dans la liste puis cliquez sur  pour ouvrir la fenêtre de configuration des autorisations (voir Figure 13. 7).

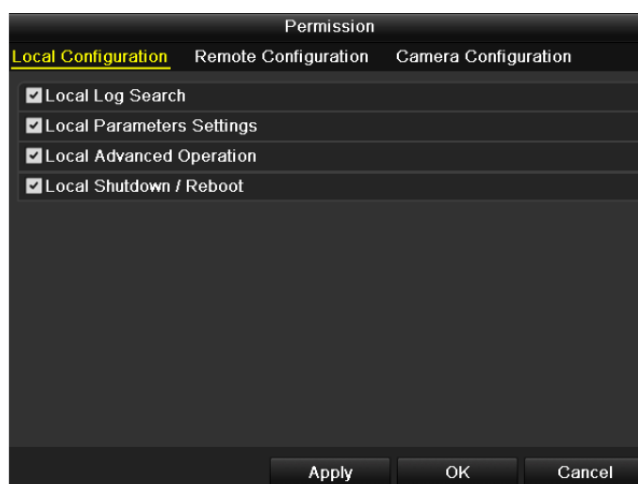

Figure 13. 7 Fenêtre de configuration des autorisations d'utilisateur

6. Spécifiez les droits de l'utilisateur : configuration locale, configuration distante et configuration des caméras.

#### Configuration locale

- Recherche de journal local : Recherche et affichage de journaux et d'informations système sur le DVR.
- Configuration des paramètres locaux : configuration des paramètres locaux, restauration des paramètres usine et importation/exportation de fichiers de configuration.
- Mode local avancé : gestion des disques durs (initialisation, définition des propriétés), mise à jour du micrologiciel, suppression d'alarmes d'E/S.
- Arrêt/redémarrage local : Arrêt ou redémarrage du DVR.

#### Configuration distante

- Recherche de journal distant : Consultation à distance des journaux enregistrés sur le DVR.
- Configuration des paramètres distants : configuration des paramètres distants, restauration des

paramètres usine et importation/exportation de fichiers de configuration.

- Contrôle de port série distant : configuration des ports RS-232 et RS-485.
- Contrôle de sortie vidéo distante : envoi d'un signal de contrôle à distance.
- Audio bidirectionnel : Permet la communication radio bidirectionnelle entre le client distant et le DVR.
- Contrôle d'alarme distante : armement à distance (signaler les alarmes et envoyer des messages d'exception au client distant), et contrôle de la sortie d'alarme.
- Mode distant avancé : gestion des disques durs à distance (initialisation, définition des propriétés), mise à jour du micrologiciel, suppression d'alarmes d'E/S.
- Arrêt/redémarrage à distance : Arrêt ou redémarrage du DVR à distance.

#### Configuration des caméras

- Affichage en direct à distance : Affichage à distance de la vidéo en direct de la ou des caméras sélectionnées.
  - Mode manuel local : Démarrage/arrêt manuel local de l'enregistrement d'images et des alarmes pour la ou les caméras sélectionnées.
  - Mode manuel à distance : Démarrage/arrêt manuel à distance de l'enregistrement d'images et des alarmes pour la ou les caméras sélectionnées.
  - Lecture locale : Lecture locale de fichiers enregistrés de la ou des caméras sélectionnées.
  - Lecture à distance : Lecture à distance de fichiers enregistrés de la ou des caméras sélectionnées.
  - Pilotage PTZ local : Pilotage local des fonctions PTZ de la ou des caméras sélectionnées.
  - Pilotage PTZ à distance : Pilotage à distance des fonctions PTZ de la ou des caméras sélectionnées.
  - Exportation de vidéo locale : Exportation locale de fichiers enregistrés sur la ou les caméras sélectionnées.
7. Cliquez sur **OK** pour enregistrer la configuration et fermer la fenêtre.



Seul le compte d'utilisateur *admin* est autorisé à restaurer la configuration usine.

## 13.5.2 Suppression d'un utilisateur

#### Procédure :

1. Ouvrez la fenêtre de gestion des utilisateurs.  
Menu > Configuration > Utilisateur
2. Sélectionnez l'utilisateur à supprimer dans la liste (voir Figure 13. 8).

No.	User Name	Level	User's MAC Address	Pe...	Edit	Del...
1	admin	Admin	00:00:00:00:00:00	-		-
2	test	Guest	00:00:00:00:00:00			
3	test02	Operator	00:00:00:00:00:00			

Figure 13. 8 Supprimer un utilisateur

3. Cliquez sur l'icône pour supprimer l'utilisateur sélectionné.

## 13.5.3 Modification d'un utilisateur

#### Procédure :

1. Ouvrez la fenêtre de gestion des utilisateurs.



Menu > Configuration > Utilisateur

- Sélectionnez l'utilisateur à modifier dans la liste (voir Figure 13. 9).

No.	User Name	Level	User's MAC Address	Pe...	Edit	Del...
1	admin	Admin	00:00:00:00:00:00	-		-
2	test	Guest	00:00:00:00:00:00			
3	test02	Operator	00:00:00:00:00:00			

Figure 13. 9 Modifier un utilisateur

- Cliquez sur l'icône pour ouvrir la fenêtre de modification d'utilisateur (voir Figure 13. 10 et Figure 13. 11).

**Edit User**

User Name	operator1
Change Password	<input checked="" type="checkbox"/>
Password	
Confirm	
Level	Operator
User's MAC Address	00 :00 :00 :00 :00 :00

Apply OK Cancel

Figure 13. 10 Fenêtre de modification d'utilisateur - Opérateur et invité

**Edit User**

User Name	admin
Old Password	
Change Password	<input type="checkbox"/>
Password	
Confirm	
User's MAC Address	00 :00 :00 :00 :00 :00

Apply OK Cancel

Figure 13. 11 Fenêtre de modification d'utilisateur - Administrateur

- Modifiez les paramètres.

- Opérateur et invité**

Vous pouvez modifier les coordonnées de l'utilisateur : nom d'utilisateur, mot de passe, niveau d'autorisation et adresse MAC. Cochez la case **Changer de mot de passe** puis saisissez le nouveau mot de passe dans la zone de texte **Mot de passe** puis **Confirmez**.

- Administrateur**

Vous êtes autorisé à modifier uniquement le mot de passe et l'adresse MAC. Cochez la case **Changer de mot**

**de passe** puis saisissez l'ancien et le nouveau mot de passe dans la zone de texte **Mot de passe** puis **Confirmez**.

5. Cliquez sur **OK** pour enregistrer la configuration et fermer la fenêtre.

# Annexe

## Glossaire

- **Double flux** : le double flux sert à enregistrer des vidéos haute résolution au niveau local tout en transmettant un flux basse résolution sur le réseau. Les deux flux sont générés par le DVR, le flux principal ayant une résolution maximale de 1080P et les sous-flux une résolution maximale de 1 CIF.
- **DVR** : acronyme de Digital Video Recorder, c'est-à-dire enregistreur numérique. L'enregistreur numérique accepte les signaux vidéo des caméras analogiques, compresse les signaux et les stocke sur son disque dur.
- **DD** : acronyme de disque dur. Support de stockage de données codées numériquement sur des disques à revêtement magnétique.
- **DHCP** : Dynamic Host Configuration Protocol (DHCP) est un protocole d'application réseau utilisé par des périphériques (clients DHCP) pour obtenir des informations de configuration dans le cadre d'un réseau IP.
- **HTTP** : acronyme de Hypertext Transfer Protocol. Protocole permettant de transférer des demandes et informations hypertexte entre le serveur et les navigateurs d'un réseau.
- **PPPoE** : PPPoE (Point-to-Point Protocol over Ethernet) est un protocole d'encapsulation Point-to-Point Protocol (PPP) sur réseau Ethernet. Il est principalement utilisé par les connexions ADSL destinées aux particuliers qui se connectent à l'émetteur-récepteur ADSL (modem) sur des réseaux Ethernet et métropolitains Ethernet.
- **DDNS** : DNS Dynamique est une méthode, un protocole ou un service réseau qui permet aux périphériques réseau, tels que les routeurs ou les ordinateurs utilisant l'IPs, de notifier à un serveur de noms de domaine de changer en temps réel (ad-hoc) la configuration DNS active des noms d'hôte, adresses et autres informations enregistrés sur le DNS.
- **Enregistreur hybride** : Il s'agit d'une combinaison de enregistreur numérique et de enregistreur réseau.
- **NTP** : acronyme de Network Time Protocol. Protocole servant à synchroniser les horloges des ordinateurs d'un réseau.
- **NTSC** : acronyme de National Television System Committee. NTSC est une norme de télévision analogique utilisée dans des pays comme les États-Unis et le Japon. Chaque image comprend 525 lignes, et la fréquence de balayage est de 60 Hz.
- **NVR** : Acronyme de Network Video Recorder, c'est-à-dire enregistreur réseau. Un enregistreur réseau peut être un logiciel s'exécutant sur un PC ou un système embarqué centralisant la gestion et le stockage des enregistrements de caméras IP, de dômes IP et d'autres enregistreurs numériques.
- **PAL** : acronyme de Phase Alternating Line. Le PAL est également une norme vidéo utilisée dans les systèmes de diffusion de nombreuses régions du monde. Le signal PAL comprend 625 lignes, et sa fréquence de balayage est de 50 Hz.
- **PTZ** : acronyme de Vidéo, Panoramique, Inclinaison et Zoom. Les caméras PTZ sont des systèmes motorisés qui permettent d'effectuer des panoramiques gauche et droit, d'être inclinés vers le haut et vers le bas, et d'effectuer des zooms avant et arrière.
- **USB** : acronyme de Universal Serial Bus. Norme de bus série plug-and-play permettant d'interface des périphériques avec un ordinateur hôte.

## Résolution des problèmes

- **Aucune image ne s'affiche après que l'appareil a été démarré normalement.**

**Raisons possibles :**

- a) Pas de connexion VGA ou HDMI.
- b) Le câble est abîmé.
- c) Le mode d'entrée du moniteur est incorrect.

**Procédure :**

1. Vérifiez que l'appareil est connecté au moniteur au moyen du câble HDMI ou VGA.  
Sinon, connectez l'appareil au moniteur puis redémarrez.
2. Vérifiez que le câble est en bon état.  
Si l'image ne s'affiche toujours pas après le redémarrage, vérifiez l'état du câble et, si nécessaire, remplacez-le.
3. Vérifiez que le mode d'entrée du moniteur est correct.  
Vérifiez que le mode d'entrée du moniteur concorde avec le mode de sortie de l'appareil (par exemple, si le mode de sortie du DVR est HDMI, le mode d'entrée du moniteur doit également être HDMI). Sinon, changez le mode d'entrée du moniteur.
4. Vérifiez si le problème est résolu par les étapes 1 à 3.  
Dans l'affirmative, mettez fin au processus.  
Sinon, contactez le technicien de votre société.

- **Vous entendez un bip au premier démarrage d'un appareil neuf.**

**Raisons possibles :**

- a) Aucun disque dur n'est installé dans l'appareil.
- b) Le disque dur installé n'a pas été initialisé.
- c) Le disque dur installé est incompatible avec l'appareil ou défectueux.

**Procédure :**

1. Vérifiez qu'au moins un disque dur est installé dans l'appareil.
    - 1) Sinon, installez un disque dur compatible.
- 
- Pour installer le disque dur, reportez-vous au « Guide de prise en main ».
- 2) Si vous ne souhaitez pas installer de disque dur, sélectionnez Menu > Configuration > Exception puis décochez la case Avertissement sonore sous Erreur de disque dur.
2. Vérifiez que le disque dur est initialisé.
    - 1) Sélectionnez Menu > DD > Général.
    - 2) Si le disque dur est dans l'état Non initialisé, cochez la case correspondant au disque puis cliquez sur Initialiser.
  3. Vérifiez que le disque dur est détecté ou en état de fonctionner.
    - 1) Sélectionnez Menu > DD > Général.
    - 2) Si le disque dur n'est pas détecté ou que son état est Anormal, remplacez-le.
  4. Vérifiez si le problème est résolu par les étapes 1 à 3.
    - 1) Dans l'affirmative, mettez fin au processus.
    - 2) Sinon, contactez le technicien de votre société.

- **L'affichage en direct reste figé en mode sortie vidéo locale.**

**Raisons possibles :**

- a) La cadence d'image est inférieure à la cadence d'image en temps réel.

**Procédure :**

1. Vérifiez les paramètres du flux principal (Normal) et (Événement).  
Sélectionnez Menu > Enregistrement > Encodage > Enregistrer puis définissez la même résolution pour Flux principal (événement) que pour Flux principal (normal).
2. Vérifiez que la cadence d'image est la cadence d'image en temps réel.  
Sélectionnez Menu > Enregistrement > Paramètres > Enregistrer puis déclarez la cadence d'image comme Plein cadre.
3. Vérifiez si le problème est résolu en suivant la procédure ci-dessus.  
Dans l'affirmative. mettez fin au processus.  
Sinon, contactez le technicien de votre société.

- **Si vous utilisez l'appareil pour obtenir le son en direct, vous n'entendez rien, il y a trop de bruit ou le volume est trop faible.**

**Raisons possibles :**

- a) Le câble entre le système audio et la caméra est mal branché ; conflits d'impédances ou incompatibilité.
- b) Le type de flux n'est pas déclaré comme Vidéo et audio.

**Procédure :**

1. Vérifiez que le câble entre le système audio et la caméra est bien branché, que les impédances concordent et que les systèmes sont compatibles.
2. Vérifiez si les paramètres sont corrects.  
Sélectionnez Menu > Enregistrement > Paramètres > Enregistrer puis déclarez la cadence d'image comme Audio et vidéo.
3. Vérifiez si le problème est résolu en suivant la procédure ci-dessus.  
Dans l'affirmative. mettez fin au processus.  
Sinon, contactez le technicien de votre société.

- **L'image se fige lorsque le DVR lit les images d'un ou plusieurs canaux.**

**Raisons possibles :**

- a) La cadence d'image est différente de la cadence d'image en temps réel.
- b) Le DVR permet la lecture synchrone de 1 à 16 canaux en résolution 4CIF ; si vous souhaitez les lire en mode synchrone dans une résolution de 720p, les images seront extraites, mais risquent d'être légèrement saccadées.

**Procédure :**

1. Vérifiez que la cadence d'image est la cadence d'image en temps réel.  
Sélectionnez Menu > Enregistrement > Paramètres > Enregistrer puis déclarez la cadence d'image comme Plein cadre.
2. Vérifiez que le matériel est suffisamment performant pour la lecture.  
Réduisez le nombre de canaux de lecture.  
Sélectionnez Menu > Enregistrement > Encodage > Enregistrer puis définissez une résolution et un débit binaire moindres.
3. Réduisez le nombre de canaux de lecture locaux.  
Sélectionnez Menu > Lecture puis décochez les cases correspondant aux canaux superflus.
4. Vérifiez si le problème est résolu en suivant la procédure ci-dessus.  
Dans l'affirmative. mettez fin au processus.  
Sinon, contactez le technicien de votre société.

- **Aucun fichier n'a été trouvé sur le disque dur local, et le message « Aucun enregistrement trouvé » s'affiche lorsque vous recherchez les fichiers.**

***Raisons possibles :***

- a) L'heure du système est mal réglée.
- b) La condition de recherche est incorrecte.
- c) Le disque dur renvoie une erreur ou n'est pas détecté.

***Procédure :***

1. Vérifiez que l'heure système est correcte.  
Menu > Configuration > Général > Général puis vérifiez que le paramètre Heure du périphérique est correct.
2. Vérifiez si la condition de recherche est correcte.  
Sélectionnez Lecture puis vérifiez si le canal et l'heure sont corrects.
3. Vérifiez que l'état du disque dur est normal.  
Sélectionnez Menu > DD > Général pour afficher l'état du disque dur. Vérifiez s'il est détecté et si les opérations de lecture/écriture peuvent s'effectuer normalement.
4. Vérifiez si le problème est résolu en suivant la procédure ci-dessus.  
Dans l'affirmative. mettez fin au processus.  
Sinon, contactez le technicien de votre société.

## Liste des caméras IP Hikvision compatibles



La connexion avec une caméra IP n'est pas reconnue par le DVR DS-7100-SH.

Type	Modèle	Version	Maxi Résolution	Flux secondaire	Audio
Caméra réseau HD	DS-2CD7153-E	V5.1.0 build 131202	1600×1200	√	×
	DS-2CD754F-EI	V5.1.0 build 131202	2048×1536	√	√
	DS-2CD783F-EI	V5.1.0 build 131202	2560×1920	√	√
	DS-2CD7164-E	V5.1.0 build 131202	1280×720	√	×
	DS-2CD864FWD-E	V5.1.0 build 131202	1600×1200	√	√
	DS-2CD4026FWD 14.33	V5.1.0 build5 131202	1920×1080	√	√
	DS-2CD6233F 14.24	V5.1.0 build5 131202	2048×1536	√	×
	DS-2CD2012-I	V5.1.0 build131202	1280×960	√	×
	DS-2CD4012F	V5.1.0 build 131202	1280×1024	√	√
	DS-2CD4232FWD-I	V5.1.0 build 131202	2048×1536	√	√
Caméra réseau SD	DS-2CD793PFWD-EI	V5.1.0 build 131202	704×576	√	√
Caméra intelligente de surveillance de la circulation	iDS-2CD9122	V3.5.0 build131012	1920×1080	×	×
	iDS-2CD9121	V3.4.2 build 130718	1600×1200	×	×
Dôme réseau motorisé	DS-2DF7274	V5.1.0 build 130923	1280×960	√	√
	DS-2DE7174	V5.0.2Build130926	1280×960	√	√



Notre société se réserve un droit d'interprétation pour cette liste.



## Liste des caméras IP de tiers compatibles



- La connexion avec une caméra IP n'est pas reconnue par le DVR DS-7100-SH.
- Le protocole ONVIF n'est pas pris en charge par les DVR DS-7100-SH et DS-7200-SH.

Fabricant	Modèle	Version	Maxi Résolution	Flux secondaire	Audio
Axis	P3304	5.2	1440x900	√	×
Sony	SNC-RH124	1.7.00	1280x720	√	√
SAMSUNG	SND-5080P	3.10_130416	1280x1024	√	√
Vivotek	FD8134	0107a	1280x800	√	×
BOSCH	Dinion NBN-921-P	V10500453	1280x720	×	×
Panasonic	SP306H	Application : 1.34 Image : 1.06	1280x960	×	√
Canon	VB-H410	Ver.+1.0.0	1280x960	×	√
Zavio	F3206	MG.1.6.02c045	1920x1080	√	×
Pelco	IX30DN-ACFZHB3	1.8.2-20120327-2.9080-A1.7852	2048x1536	√	×