

RISCO

G R O U P

Creating Security Solutions.
With Care.

r i s c o g r o u p . c o m



ProSYS

Integrated Security Systems

Manuel d'installation et de Programmation



ProSYS

Integrated Security Systems

Manuel d'installation et de Programmation

Information au client

RAPPORT DE CONFORMITÉ DE RTTE

Par la présente, RISCO Group, déclare que les centrales de cette commande

* (RP128MC00xxA, RP140MC00xxA, RP116MC00xxA) avec les accessoires de câble (câbles y compris) et les accessoires sans fil, sont en conformité aux conditions essentielles et à d'autres dispositions appropriées de la directive 1999/5/EC.

* XX Représente le code de pays

Modifications du Paramétrage Réalisés par l'Utilisateur

RISCO Group ne pourra être rendu en aucun cas responsable des changements de programmation réalisés par l'utilisateur, qui pourraient directement ou indirectement affecter le bon fonctionnement du système.

Organismes certificateurs des marques NF&A2P :





AFAQ AFNOR Certification : www.marque-nf.com





CNPP : www.cnpp.com

Contenu

Chapitre 1: Introduction au système ProSYS	1-1
Autres matériels de référence	1-2
Limitations suivant le Type	1-6
Carte Mère	1-8
Extensions de Zones	1-8
Extensions sans fil	1-8
Partitions	1-9
Groupes	1-9
Claviers	1-9
Touches de Fonction Programmables	1-10
Codes Utilisateurs et Autorités	1-10
Zones interrupteur à clé	1-10
Extension bus	1-10
Sorties Programmables	1-11
Module X-10	1-11
Lecteur de Clé de proximité	1-11
AGM (module BUS GSM/GPRS)	1-11
Emetteur digital/Mode Suivez-Moi	1-12
Module Vocal Digital Evolué	1-12
ACM	1-12
Extension de Zone Bus	1-13
Industrial LuNAR	1-13
WatchOUT – Détecteur extérieur	1-13
ProSound – Sirène extérieure	1-13
Alimentation en mode de commutation (3A)	1-13
Anti-sabotage du boîtier	1-14
Anti-sabotage de la sirène intérieure	1-14
Alimentations supplémentaires	1-14
Module d'Extension de Contrôle d'Accès	1-14
Schémas Horaires	1-14
Mémoire Evénements	1-14
Module d'imprimante	1-15
Adaptateur de Câble pour BUS	1-15
Module de Transfert de Programmation	1-15
Installation Automatique (Auto Install™)	1-15
Auto-Contrôle	1-15
Réduction de Fausses Alarmes	1-16
Zone en Armement Forcé	1-16
Chapitre 2: Montage et Câblage de la Carte Mère	2-1
Mesures de précaution	2-1
Décharge de l'Electricité Statique	2-2
Suivez les Réglementations Locales	2-2
Qu'est-ce qu'une bonne connexion à la Terre?	2-2
Câblage de la Carte Mère	2-4
Câblage des Senseurs et Détecteurs sur les Zones (Bornes de raccordement Zone Z1 à Z8)	2-5
Câblage du module EFP: (NF&A2P)	2-7
Câblage des Bornes d'Alimentation AUX:	2-8
Câblage des Sirènes Intérieures	2-8
Câblage de la sirène à la ProSYS suivant la norme NF&A2P	2-9
Câblage des Contacts Sabotages des Sirènes Intérieures	2-11
Câblage du Contact Sabotage du Boîtier	2-11
Raccordement du Connecteur J10	2-12
Raccordement à la Terre (Masse)	2-13
Raccordement de la Ligne Téléphonique	2-14
Raccordement de la fiche du BUS (J1, J5, ou J8)	2-14
Installation du Cavalier Default sur le Connecteur J2	2-14
Installation du connecteur J3	2-14
Installation du Connecteur J4 SIG IN (Signal dans le Module vocal)	2-14
Connexion d'une batterie 12V/18Ah à la carte (voir Figure 2-11) :	2-15

Raccordement de l'Alimentation Principale (Alimentation AC).....	2-15
Raccordement du Connecteur J6.....	2-15
  Fin D'installation.....	2-16
Chapitre 3: Placement des Modules Externes et des Appareils	3-1
Point 3: Identification et Câblage des Claviers et Modules d'Extension	3-1
Installation de Numéros ID sur les modules	3-1
Installation d'un clavier	3-2
Point 4: Ajouter des Modules.....	3-3
Raccordement de Modules d'Extension de Zones.....	3-3
Raccordement des Modules de Sorties.....	3-5
Raccordement d'Alimentations Supplémentaires	3-8
Câblage des autoprotections des boîtiers supplémentaires.....	3-10
Raccordement des Modules Auxiliaires.....	3-10
Point 5: Raccordement de l'Alimentation	3-10
Chapter 4: Programmation du ProSYS	4-1
Méthodes de Programmation possibles.....	4-1
Utilisation du Clavier LCD.....	4-2
Programmation au moyen du Clavier LCD	4-3
Programmation via le Clavier LCD	4-4
Rétablir les Valeurs d'Usine	4-6
Clavier dépassement du Temps.....	4-8
Chapitre 5: Utilisation des Menus de Programmation Installateur	5-1
Conventions Menu Programmation Installateur.....	5-1
① Système	5-2
① ① Système : Définition heure.....	5-2
① ② Système : Contrôle Système.....	5-4
① ③ Système : Réglage de l'horloge.....	5-10
① ④ Système : Fenêtrage.....	5-11
① ⑤ Système : Etiqueter Système	5-11
① ⑥ Système : Son Sabotage.....	5-13
① ⑦ Système : Défaut Activer/Désactiver (CAVALIER J2)	5-13
① ⑧ Système : Information Service	5-14
① ⑨ Système : Version Système	5-14
② Zones	5-15
② ① Zones : Une Par Une	5-16
② ② Zones : Partitions	5-17
② ③ Zones : Type De Zone	5-18
② ④ Zones : Son pour Zone	5-22
② ⑤ Zones : Nature	5-23
② ⑥ Zones : Rapidité (Réponse Boucle)	5-24
② ⑦ Zones : Lier Zones.....	5-25
② ⑧ Zones : Etiqueter.....	5-26
② ⑨ Zones : Maintien Zone	5-27
② ⑩ Zones : Divers.....	5-33

③	Sorties Programmables.....	5-35
③ ①	Sorties : Rien.....	5-36
③ ①	Sorties : Système.....	5-36
③ ②	Sorties : Partition.....	5-38
③ ③	Sorties : Zone.....	5-41
③ ④	Sorties : Code.....	5-42
④	Maintien Code.....	5-44
④ ①	Codes : Autorité Code.....	5-45
④ ②	Codes : Partition.....	5-46
④ ③	Codes : Responsable Général.....	5-47
④ ④	Codes : Installateur.....	5-47
④ ⑤	Maintien Code : Sous-Installateur.....	5-48
④ ⑥	Maintien Code : Longueur Code.....	5-49
⑤	Dialer.....	5-51
⑤ ①	Dialer : Liaison.....	5-52
⑤ ②	Dialer : Numéros Comptes.....	5-54
⑤ ③	Dialer : Format CTS.....	5-55
⑤ ④	Dialer : Accès & ID.....	5-57
⑤ ⑤	Dialer : Contrôle.....	5-59
⑤ ⑥	Dialer : Paramètres.....	5-62
⑤ ⑦	Dialer : Sens Transmis.....	5-64
⑤ ⑧	Dialer : Reinit. Alarme.....	5-69
⑤ ⑨	Dialer : Test Périodique.....	5-69
⑤ ⑩ ①	Dialer : Auto Codes.....	5-71
⑥	Codes De Rapport.....	5-74
⑥ ①	Codes Rapports : Touches Détresse.....	5-75
⑥ ②	Codes Rapports : Zones.....	5-76
⑥ ③	Codes Rapports : Autoopr Module.....	5-77
⑥ ④	Codes Rapports : Défaut Centrale.....	5-79
⑥ ⑤	Codes Rapports : Défaut Alim. Ext.....	5-81
⑥ ⑥	Codes Rapports : MISE EN SERV.....	5-82
⑥ ⑦	Codes Rapports : MISE A L'ARRET.....	5-83
⑥ ⑧	Codes Rapports : Divers.....	5-84
⑥ ⑨	Codes Rapports : Code Spéciaux.....	5-86
⑥ ⑩	Codes Access.....	5-86
⑦	Accessoires.....	5-90

7 ①	Accessoires : AJ. /SUPR. MOD.....	5-90
7 ②	Accessoires : Verifier Module.....	5-100
7 ③	Accessoires : Test Du BUS.....	5-101
7 ④	Accessoires : Analyse BUS.....	5-101
7 ⑤	Accessoires : Apprent. Autom.....	5-102
8	Divers.....	5-103
8 ①	Divers : Keyfobs.....	5-103
8 ① ②	Divers : APPR. BOUT. RAD.....	5-105
8 ②	Sirène - BUS.....	5-106
	Ajout / Suppression du ProSound.....	5-106
	Paramétrage du ProSound.....	5-106
8 ③ ①	Paramètres GSM.....	5-108
8 ③ ②	Programm. GSM.....	5-112
9	Contrôle d'Accès (CONTR. ACCES).....	5-112
9 ①	Contrôle d'accès : Progr. Porte.....	5-112
9 ②	Contrôle d'accès : Position CodeCarte.....	5-115
9 ③	Contrôle d'accès : Code Spécial.....	5-116
0	Quitter programmation.....	5-117
	Chapter 6: Utilisation du PTM, essai, et dépannage.....	6-1
	Utilisation du module de transfert de programme (PTM).....	6-1
	Testez le système.....	6-3
	Dépannage.....	6-4
	Annexe A : Données techniques.....	A-1
	Annexe B : Accessoires ProSYS.....	B-1
	Annexe C : Codes de transmission.....	C-1
	Protocole RAPIDE SESCOA (03B1).....	C-1
	Protocole ADEMCO : POINT ID (CONTACT-ID) (0420).....	C-1
	Protocole SIA (0700).....	C-3
	Nouveaux Codes.....	C-5
	Annexe D : Messages mémoire d'évènements.....	D-1
	RISCO Group Garantie Limitée.....	D-9
	Contactez RISCO Group.....	D-2
	Annexe E : Informations sur la Compatibilité NF&A2P.....	E-1
	Tableau 1 : Autorisations d'accès.....	E-1
	Tableau 2 : Compatibilité avec l'Annexe 1 de la norme NF C 48-205.....	E-1
	Tableau 3 : Capacité des batteries.....	E-2
	 Répondre à la norme NF&A2P Type 3.....	E-2
	 Fin D'installation.....	E-2
	Câblage des sirènes.....	E-2
	Annexe F : Arborescence des menus de Programmation Installateur.....	F-1

Chapitre 1 : Introduction au système ProSYS

Ce chapitre donne une introduction de base du système ProSYS, de son architecture et de ses possibilités à l'aide des rubriques suivantes :

- ✦ **Qu'est-ce que le système ProSYS ?** , ci-dessous
- ✦ **Installation de la ProSYS**, page 1-2
- ✦ **Câblage**, page 1-2
- ✦ **Architecture et Possibilités**, page 1-5
- ✦ **Caractéristiques de la ProSYS**, page 1-6

Qu'est-ce que le système ProSYS ?

La ProSYS est un système de sécurité robuste qui offre des solutions raffinées pour le signalement et la transmission de signaux d'alarme. C'est un système modulaire qui combine contrôle d'accès, protection et automatisation avec l'avantage que tout est contrôlé via une seule interface. La ProSYS est flexible et fournit une interface conviviale qui permet une installation, programmation et utilisation plus faciles.

La ProSYS est disponible en trois modèles qui utilisent chacun les mêmes périphériques, mais tous avec des capacités différentes (voir chapitre Limitations selon le Type, page 1-6). La ProSYS a pour but de satisfaire aux attentes de sécurité de pratiquement chaque habitation, bureau et centres commerciaux. Elle est conçu autour d'un microprocesseur et d'une technologie EEPROM (Mémoire Uniquement Lisible, Programmable et Effaçable Electriquement), dans laquelle le système stocke sa programmation opératoire, ainsi que ses paramètres programmables, sans être dépendant de sources d'alimentation externes. La ProSYS accepte la plupart des détecteurs et senseurs standards, avec une diversité de périphériques et d'appareils de sortie.

La ProSYS permet le suivi et la supervision de maximum 128 zones. Via son BUS 4 fils, elle peut recevoir une quantité de modules optionnels, parmi lesquels : Claviers, Extension de Zones, Extensions sans fil, Alimentations supplémentaires, Module Vocal, Contrôle d'accès, Interface X-10, Module mémoire supplémentaire, et Sorties Programmables. Ces appareils communiquent avec le système par l'envoi de commandes et de données sur le BUS venant de la Carte mère.

La ProSYS peut également être programmé et/ou piloté au moyen du logiciel « Upload/Download » qui est installé sur un ordinateur avec un système d'exploitation Windows.

Installation de la ProSYS

Ce manuel d'installation et de Programmation de la ProSYS explique point par point, dans les étapes à suivre ci-dessous, comment vous devez installer l'électronique et comment vous devez programmer le ProSYS :

- ✦ **Point 1 : Montage de la Carte Mère** (Chapitre 2)
- ✦ **Point 2 : Câblage de la Carte Mère** (Chapitre 2)
- ✦ **Point 3 : Identification et câblage des Claviers et Modules d'Extension** (Chapitre 3)
- ✦ **Point 4 : Ajout des Modules** (Chapitre 3)
- ✦ **Point 5 : Raccordement de l'Alimentation** (Chapitre 3)
- ✦ **Point 6 : Programmation de la ProSYS** (Chapitre 4 et 5)
- ✦ **Point 7 : Tests du Système** (Chapitre 6)



NOTE :

Bien que ce manuel décrit tous les points ci-dessus, le chapitre "Programmation de la ProSYS" contient la plupart des informations, ainsi que les fonctions programmables qui peuvent être exécutées à partir du clavier.

Autres matériels de référence

Bien qu'ils ne soient pas essentiels pour l'installation, les documents suivants sont également disponibles pour vous assister durant l'installation de votre ProSYS.

	Référence	Description
ProSYS Manuel Utilisateur	5IN128UMFR	Donne des informations pour l'utilisateur de la ProSYS.

Câblage

L'utilisation du bon type de câble est essentielle pour une installation et un fonctionnement réussis de la ProSYS. Il est important d'utiliser la bonne section pour minimiser la consommation de tension et assurer un fonctionnement fiable du système. Tenez compte de la consommation en courant du système et des distances de câblage. Les tableaux ci-dessous donnent des informations sur les valeurs qui peuvent aider à réaliser une installation sans problème.

Tableau 1-1 : Câblage

Mesure AWG	Diamètre Câble		Résistance : en Pieds (Foot)		Résistance : au Mètre	
	Inches	Millimètre	Ω Par pied	Ω Par 1000 pieds	Ω Par Mètre	Ω Par 100 Mètres
24	0.020	0.50	0.026	26.0	0.085	8.5
22	0.025	0.64	0.016	16.0	0.052	5.2
20	0.031	0.80	0.010	10.0	0.032	3.2
19	0.035	0.90	0.008	8.0	0.026	2.6
18	0.040	1.00	0.006	6.0	0.020	2.0
16	0.050	1.27	0.004	4.0	0.013	1.3
14	0.064	1.63	0.0025	2.5	0.008	0.82

Tableau 1-2 : Câblage entre la Carte Mère de la ProSYS et le transformateur 16.5 VAC/40VA

Distance entre le ProSYS et le Transformateur		AWG (American Wire Gauge) Utilisez le type de câble donné ou supérieur (plus petite valeur numérique) pour des résultats optimaux				
En Pieds	En Mètres	22	20	18	16	14
Jusque 15 pieds	Jusque 5 mètres	√				
15 - 25 pieds	5 - 8 mètres		√			
25 - 40 pieds	8 - 12 mètres			√		
40 - 60 pieds	12 - 20 mètres				√	
60 - 100 pieds	20 - 30 mètres					√

Tableau 1-3 : Section Câble

Diamètre Câble		Longueur totale maximum du câble de TOUS LES BUS	
24 AWG	7/02mm	150 mètres	492 pieds
22 AWG	16/02mm	200 mètres	656 pieds
20 AWG	24/02mm	333 mètres	1092 pieds
19 AWG	28/02mm	400 mètres	1312 pieds



NOTE :

Pour une stabilité maximale du système il est préférable de **NE PAS** dépasser une distance de câblage totale du BUS de 300 mètres. Pour des distances de plus de 300 mètres, il vaut mieux faire appel au Service clientèles de RISCO pour des informations plus détaillées.

Tableau 1-4 : Alimentation Totale

Alimentation Totale (Courant Max consommé par ligne)	Diamètre de câble souhaité dans certaines lignes									
	32/02 mm 18 AWG		28/02 mm 19 AWG		24/02 mm 20 AWG		16/02 mm 22 AWG		7/02 mm 24 AWG	
	Distance Max.		Distance Max.		Distance Max.		Distance Max.		Distance Max.	
	Mètres	Pieds	Mètres	Pieds	Mètres	Pieds	Mètres	Pieds	Mètres	Pieds
20mA	1195	3920	945	3100	750	2460	472	1550	296	970
30mA	793	2600	628	2060	500	1640	314	1030	197	646
40mA	597	1960	472	1550	375	1230	236	775	148	485
50mA	478	1568	378	1240	300	984	189	620	118	388
60mA	296	1300	314	1030	250	820	157	515	98	323
70mA	341	1120	270	886	214	703	135	443	84	277
80mA	299	980	237	775	187	615	118	388	74	243
90mA	264	867	209	687	166	547	105	343	66	215
100mA	239	784	189	620	123	492	94	310	59	194



NOTE :

Les distances de câble mentionnées représentent la distance maximum dans une direction entre la source d'alimentation et le détecteur le plus éloigné dans la branche.

Tableau 1-5 : Consommation Maximum de la Sirène

Courant Max. Sirène Extérieure (Courant Max. consommé par ligne)	Diamètre de câble souhaité dans certaines lignes							
	32/02 mm		28/02 mm		24/02 mm		16/02 mm	
	Distance Max.		Distance Max.		Distance Max.		Distance Max.	
	Mètres	Pieds	Mètres	Pieds	Mètres	Pieds	Mètres	Pieds
100mA	238	780	191	625	151	495	94	310
200mA	229	390	95	313	76	248	47	155
300mA	79	260	63	208	50	165	31	103
400mA	59	195	48	157	38	124	24	78
500mA	48	156	38	125	30	99	19	62
650mA	37	120	29	96	23	76	15	48



NOTE :

Les distances de câble mentionnées représentent la distance maximum dans une direction entre la ProSYS et la sirène extérieure sur la ligne.

Architecture et Possibilités

Le diagramme ci-dessous montre un aperçu de l'architecture et des possibilités de la ProSYS. Etudiez attentivement cette figure avant de commencer l'installation de la ProSYS pour avoir ainsi une vision générale des possibilités d'extension de la ProSYS.

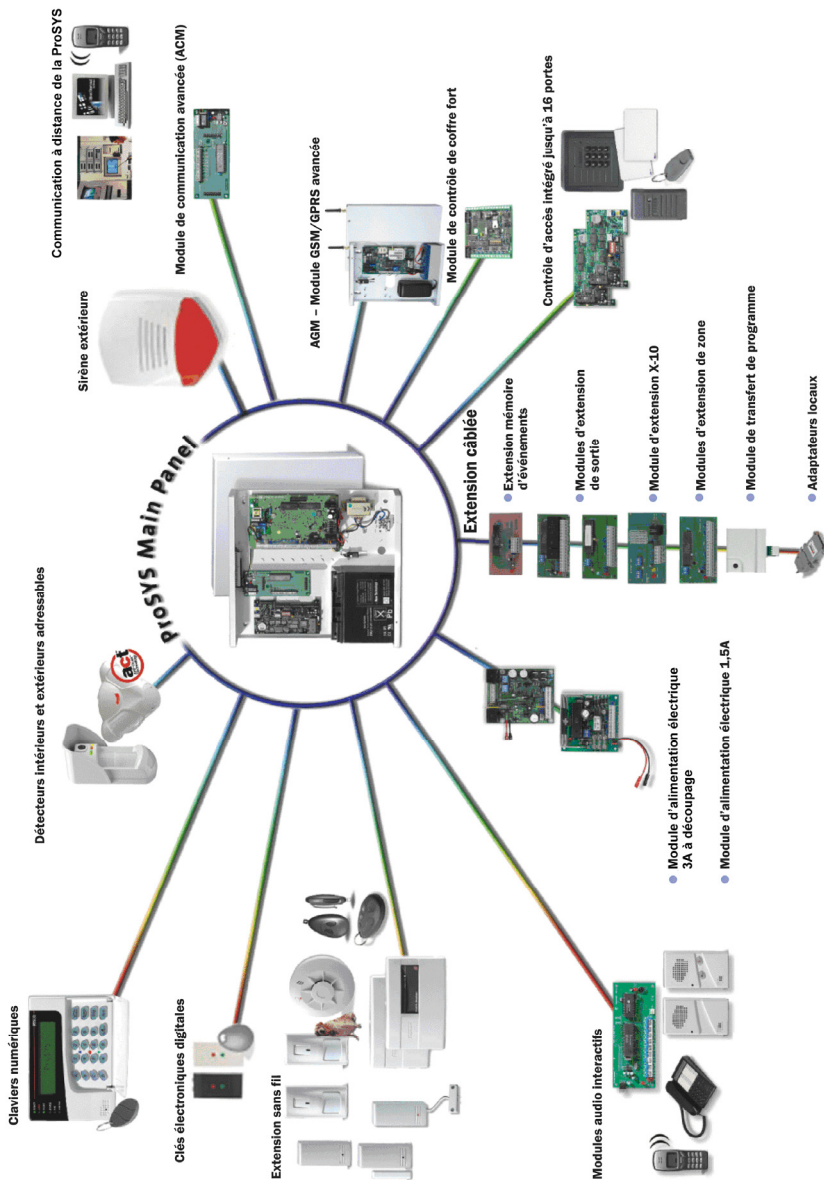

Figure 1-1: ProSYS Architecture et Possibilités

Caractéristiques de la ProSYS

Cette rubrique décrit les caractéristiques du système ProSYS, y compris les caractéristiques de chaque modèle ProSYS.

Limitations suivant le Type

Chaque modèle ProSYS a ses propres limitations, retrouvez-les dans le tableau ci-dessous :

Caractéristique	ProSYS 16	ProSYS 40	ProSYS 128
Nombre total de Zones	8-16	8-40	8-128
Consommation en courant Max.	1,5 A	1,5 A	1,5 A
Nombre de raccords au BUS	2	2	2
Nombre maximum de modules d'extension	32	32	64 (32 sur chaque BUS de données)
Entrée autoprotection NF du boîtier	1	1	1
Entrée autoprotection de la sirène 1R	1	1	1
Maximum Sorties	6-22	6-38	6-70
Partitions	4	4	8
Groupes d'armement par Partition	4	4	4
Codes Utilisateurs	00-29	00-59	00-98
Modules de Contrôle d'Accès (nombre de portes)	2 (4 portes)	4 (8 portes)	8 (16 portes)
Lecteurs interrupteurs à clés digitales Lecteur de proximité intégré	16	16	16
Claviers	8	12	16
Comptes clients (numéros prom)	4	8	12

Caractéristique	ProSYS 16	ProSYS 40	ProSYS 128
Numéros Suivez-Moi	8	8	16
Mémoire des événements	256 intégrés (non extensible)	512 (avec extension)	999 (avec extension)
Module BUS GSM/GPRS	1	1	1
Récepteur IP/GSM	1	1	1



NOTE :

Les modules d'extension de zones peuvent être soit de type câblé soit de type sans fil.

Chaque modèle de la ProSYS peut fonctionner avec une batterie de 17Ah maximum en étant conforme aux exigences d'agrément.

La borne de raccordement COM de la sortie relais peut être établie au moyen d'un cavalier pour obtenir un 12VCC positif ou négatif par rapport à 0V.

Carte Mère

La carte mère est la base du système et possède les caractéristiques suivantes :

- ✦ 8 raccordements de zones câblées
- ✦ Extensible à 16, 40 ou 128 zones câblées/sans fil (voir rubrique *Limitations suivant le Type*, Page 1-6)
- ✦ 6 sorties programmables :
 - ❖ 1 x sortie relais (puissance basculée 3A/12VCC)
 - ❖ 1 x sortie transistorisée haute puissance (Collecteur ouvert, passe à -Ve)
 - ❖ 4 x sorties transistorisées basse puissance 70mA (Collecteur ouvert, passe à -Ve)
- ✦ Entrée autoprotection du Boîtier (contact normalement fermé)
- ✦ Entrée autoprotection de la Sirène (impédance de ligne via une résistance de fin de ligne de 2.2K Ω)
- ✦ Deux BUS différents avec "connecteurs de raccordement rapide" à 4-fils partant de la carte Mère. C'est le point de départ de tous les modules d'extension (voir *Chapitre 2, Montage et Câblage de la Carte Mère*):
- ✦ Alimentation pour le fonctionnement de la sirène extérieure
- ✦ Donne le type de tension désiré pour une ou plusieurs sirènes extérieures, sirènes intérieures ou haut-parleurs
- ✦ Accepte plus de 20 types de zone
- ✦ 5 types de raccordements de zone : boucle normalement fermée (NF), boucle normalement ouverte (NO), boucle simple résistance (EOL) et boucle double résistance (DEOL) et deux raccordements de BUS. Voir *Chapitre 2, Montage et Câblage de la Carte Mère*.
- ✦ Mémoire d'événements (jusque 256 événements)

Extensions de Zones

En plus des huit zones câblées, le ProSYS accepte jusque 120 zones supplémentaires (donc 128 au total), celles-ci viennent du module d'extension 8-Zones ou 16-Zones, y compris les extensions de 8/16 zones sans fil qui sont décrites ci-dessous, ou raccordements de zones sur le BUS.

Le nombre de zones possible dépend du modèle ProSYS choisi, comme décrit sous la rubrique *Limitations suivant le Type*, page 1-6.

Extensions sans fil

En utilisant les zones sans fil, les modules d'extensions sans fil ProSYS 8/16 peuvent réagir à différents détecteurs sans fil tel que détecteurs IRP, détecteurs IRP avec immunité aux animaux domestiques, détecteurs de fumée, contacts magnétiques et télécommandes 4 boutons qui peuvent également fonctionner comme émetteurs de codes aléatoires.

Les modules d'extension sans fil possèdent les caractéristiques suivantes :

- ✦ Technologie Super Hétérodyne
- ✦ Temps de supervision programmable
- ✦ Détection d'autoprotection
- ✦ Condition batterie basse des émetteurs
- ✦ Détection de brouillage

Partitions

Chaque zone peut être attribuée à 4 ou 8 partitions indépendantes, selon le type de ProSYS (voir rubrique *Limitations suivant le Type*, page 1-6). Le partitionnement permet d'exécuter avec un seul système ProSYS une protection de chaque habitation avec une situation multifamiliale, différentes divisions dans un siège commercial ou institutionnel et même plusieurs magasins dans un centre commercial. Chaque partition peut utiliser des zones privées et des zones communes.

Le système ProSYS peut aussi utiliser une ou plusieurs partitions communes (une partition commune est obtenue lorsqu'une zone appartient à plusieurs partitions). En cas d'utilisation de partition commune, les zones appartenant à la partition commune seront seulement protégées dès que toutes les partitions auxquelles elles sont attribuées auront été armées.

Groupe

Un Groupe est une combinaison de zones dans une Partition, destiné à effectuer un armement partiel dans une Partition. Jusqu'à 4 Groupes peuvent être établis par Partition. Vous pouvez effectuer un armement - Groupe au moyen de touches de fonction sur un clavier (touche A, B, C, et D). Chaque touche comprend un groupe de zones différent. Les utilisateurs peuvent armer n'importe lequel des quatre groupes dans chaque partition en introduisant leur code suivi par une sélection d'une partition. (Voir *ProSYS Manuel Utilisateur* pour plus d'information sur l'Armement par Groupe.)

Claviers

Le ProSYS accepte jusqu'à 16 claviers, parmi un choix de quatre modèles (LCD, deux claviers de type LED et un clavier LCD avec lecteur proximité intégré). A partir de chaque type de clavier toutes les caractéristiques système sont pratiquement accessibles.



Figure 1-2 : Clavier LCD

Chaque clavier est équipé de trois touches d'urgence (touche Panique, Incendie et Urgence) ainsi que de la possibilité d'utiliser un Code d'Urgence (désarmement sous contrainte). Tous les claviers possèdent un contact d'autoprotection à l'ouverture et à l'arrachement. Chaque clavier a un écran et des touches rétro éclairés. Les touches émettent un signal sonore chaque fois que l'on appuie sur l'une d'elles. Les claviers peuvent aussi être programmés pour détecter l'introduction de faux codes et sont équipés de commandes simplifiées via des touches rapides pour l'exclusion de zones et permettent la lecture des zones actives.

Les touches rapides peuvent être programmées pour l'armement partiel et total, pour simplifier l'armement partiel lorsque vous êtes à la maison et l'armement total lorsque vous quittez le bâtiment.

**NOTE :**

En cas d'utilisation de partition, les claviers peuvent être attribués à certaines partitions. Les claviers de type LED peuvent seulement être employés dans des applications dans lesquelles le nombre de zones utilisées ne dépasse pas le nombre de LED de zone. Par conséquent, un clavier 8-LED ne peut pas être utilisé dans un système de plus de 8 zones, de même un clavier 16-LED ne peut pas être utilisé dans un système de plus de 16 zones.

Touches de Fonction Programmables

Les quatre touches de Fonction (A, B, C et D) sur un clavier peuvent être programmées pour contenir une série de commandes. Un utilisateur peut par exemple appuyer sur la touche A pour démarrer une fonction macro qui armera le premier étage et en même temps commandera l'éclairage dans le hall d'entrée ou appuyer sur la touche B pour arrêter les appels « Suivez-Moi ».

Codes Utilisateurs et Autorités

Chaque installation ProSYS utilisera des codes utilisateurs uniques, se composant de combinaisons de 4 ou 6 chiffres. Chaque code peut être attribué à un des niveaux d'autorités disponibles et, si désiré à une ou plusieurs partitions.

Vous pouvez éventuellement en cas d'applications à hauts risques utiliser une option double code qui exige que deux utilisateurs introduisent leur code pour effectuer le désarmement.

Zones interrupteur à clé

La ProSYS peut utiliser des zones interrupteur à clé sur des installations où une simple clé mécanique suffit pour armer (un interrupteur de type impulsion ou On/Off suffit pour cela). La zone « interrupteur à clé » permet d'armer et de désarmer le système ou une partition. N'importe quelle zone de la ProSYS peut être programmée pour armer/désarmer avec ou sans temporisation de sortie.

Extension bus

Au moyen du BUS à 4-fils de la ProSYS allant jusqu'à 300 mètres, diverses applications et possibilités peuvent être obtenues en raccordant des modules d'extension. Vous pouvez ajouter n'importe quel module au système en raccordant celui-ci sur le BUS, comme décrit au *Point 2 : Câblage de la Carte Mère* dans le *Chapitre 2, Montage et Câblage de la Carte Mère*. Les ProSYS 16, ProSYS 40 et ProSYS 128 sont équipés de deux raccordements au BUS. Un court-circuit sur un BUS ne posera pas de problème sur l'autre BUS qui continuera à fonctionner.

La carte mère est aussi équipée de connecteurs de liaison rapide de BUS pour simplifier le raccordement de certains modules. Il y a deux liaisons rapides prévues sur la ProSYS 16/40 et trois sur la ProSYS 128.

Sorties Programmables

La Carte Mère de la ProSYS dispose de 6 sorties (1 relais de 3A, 1 sortie transistorisée de 500mA, et 4 sorties à Collecteur Ouvert de 70mA). Via ces sorties vous pouvez piloter des appareils pour suivre une liste d'événements système qui sont en rapport avec les alarmes, les zones, les partitions, les groupes, n'importe quel événement système général, les actions d'un certain utilisateur ou des schémas horaires.

Des équipements comme des serrures électriques, appareils d'enregistrement CCTV, un relais et beaucoup d'autres peuvent être commandés via une sortie programmable. Si vous souhaitez exécuter plusieurs commandes, vous pouvez raccorder les modules d'extension suivants :

- ✦ **ProSYS 16** : N'importe quelle combinaison de 2 modules d'extension (module 4 sorties relais ou module 8 sorties transistorisées). Ce qui donne un maximum de 16 sorties. Le nombre total atteint donc 22 sorties (via modules de sorties et sorties de la carte mère).
- ✦ **ProSYS 40** : N'importe quelle combinaison de 4 modules d'extension (module 4 sorties relais ou module 8 sorties transistorisées). Ce qui donne un maximum de 32 sorties. Le nombre total atteint donc 38 sorties (via modules de sorties et sorties de la carte mère).
- ✦ **ProSYS 128** : N'importe quelle combinaison de 8 modules d'extension (module 4 sorties relais ou module 8 sorties transistorisées). Ce qui donne un maximum de 64 sorties. Le nombre total atteint donc 70 sorties (via modules de sorties et sorties de la carte mère).

Module X-10

Sur la **ProSYS** un module émetteur X-10 peut aussi être raccordé via le BUS. La technologie X-10 transforme les sorties programmables du ProSYS dans un protocole qui est compris par le module émetteur. Lors de la commande d'une sortie, ce module envoie des signaux d'activations et de contrôle sur le circuit d'alimentation du réseau vers le module récepteur X-10 désiré pour piloter de cette façon des éclairages et des appareils domestiques.

Les modules émetteurs X-10 de la ProSYS peuvent commander au maximum 16 récepteurs X-10.

Lecteur de Clé de proximité

La ProSYS Version 5.xx est compatible avec l'intégration d'un lecteur de clé de proximité, offrant un mode rapide et facile d'armement et de désarmement du système de sécurité.

Le système peut recevoir jusqu'à 16 lecteurs de clés de proximité.

Chaque Utilisateur système peut être muni d'une clé individuelle, en plus du code Utilisateur.

Pour plus d'information sur le fonctionnement et la programmation du Lecteur de Clé de proximité, veuillez consulter les Instructions fournies avec le produit.

AGM (module BUS GSM/GPRS)

La ProSYS Version 5.xx est compatible avec l'intégration du module BUS GSM/GPRS.

Le module BUS GSM/GPRS est un module de communication cellulaire qui peut être mis en réserve ou se substituer à une ligne RTC normale.

Rapports au CTS - ils peuvent être transmis par canal Voix (émulation de ligne RTC), SMS ou GPRS grâce au logiciel IP/GSM Receiver de RISCO Group sur le site du CTS.

Rapports à l'Utilisateur - ils peuvent être transmis par message vocal, SMS ou email (via le canal GPRS).

Transmetteur digital/Mode Suivez-Moi

Le transmetteur digital intégré à la ProSYS peut effectuer des transmissions vers un centre de télésurveillance dans différents formats tel que ADEMCO Contact ID et SIA. Il peut traiter plusieurs codes client (pour chaque partition) avec des codes client de secours complémentaires. Au maximum trois numéros de téléphone de centre de télésurveillance peuvent être enregistrés (en transmission multiple ou rapport dédoublé si nécessaire), avec la possibilité de rassembler les rapports non urgents et de les envoyer ensemble à un moment déterminé en une seule communication. Le système peut également envoyer des rapports de test journaliers, des rapports d'ouverture/fermeture, des rapports d'entrée/sortie du mode programmation.

En plus de la communication standard avec un centre de télésurveillance, la ProSYS peut aussi être programmée pour utiliser la fonction « Suivez-Moi » grâce à laquelle un appel téléphonique peut être lancé en utilisant des tonalités bip pour signaler une alarme d'intrusion ou d'incendie. Cette méthode d'appel est disponible pour chaque partition et est le plus souvent utilisé pour avertir à son travail un propriétaire de ProSYS, ou pour avertir à la maison un propriétaire d'une société qu'il y a une alarme à un certain endroit.

Via le module Vocal optionnel, vous pouvez transformer les tonalités bip « Suivez-Moi » en 3 brefs messages parlés.

Module Vocal Digital Evolué

Le Module Vocal Digital Evolué donne une information audible de l'état de votre système ProSYS et permet d'utiliser votre appareil téléphonique (avec touches DTMF) comme clavier du système. Le Module Vocal Digital Evolué peut être utilisé dans les conditions suivantes :

- ✦ En cas d'alarme, ce Module Vocal Digital vous informe s'il s'agit d'une alarme intrusion ou incendie au moyen d'un message préenregistré. Ensuite, vous pouvez confirmer l'événement et commander le système à distance.
- ✦ La commande à distance permet :
 - ❖ L'Armement et le désarmement des partitions
 - ❖ L'Exclusion de Zones
 - ❖ L'Activation ou la désactivation des sorties
 - ❖ L'Adaptation des numéros de téléphone "Suivez-Moi"
 - ❖ L'Ecoute et l'envoi du message vocal dans une pièce protégée

ACM

La ProSYS Version 5.xx est compatible avec l'intégration du module ACM (Module de Communication Avancé). L'ACM est un accessoire de communication qui s'adapte à la centrale ProSYS pour améliorer la connectivité du matériel et du logiciel. Il permet la connectivité TCP/IP ainsi que l'utilisation d'infrastructures LAN et WAN existantes pour la transmission de données de sécurité. L'ACM garantit la pleine fonctionnalité de la ProSYS sur TCP/IP tout en fournissant une interface Ethernet et Modem rapide. Pour une description détaillée de la procédure d'installation de l'ACM et de programmation de ses caractéristiques à partir de la ProSYS, veuillez consulter les instructions (p/n 5IN128ACM) fournies avec le produit.

Extension de Zone Bus

La ProSYS Version 5.xx est compatible avec l'intégration d'un nouveau type d'extension de zone – zone BUS (BZ08, BZ16).

Grâce à cette extension, la ProSYS peut être reliée à 32 détecteurs adressables (WatchOUT ou Industrial LuNAR) sans nécessiter l'ajout d'un quelconque élément matériel d'extension de zone (zones virtuelles).

L'extension de zone BUS virtuelle ne s'utilise qu'avec les détecteurs de zone BUS (WatchOUT et Industrial LuNAR).

Pour plus d'information, veuillez consulter les instructions fournies avec les détecteurs.

Industrial LuNAR

L'Industrial LuNAR est un détecteur à double technologie qui s'installe au plafond. Sa hauteur de montage va jusqu'à 8,6 m (28ft). Il est équipé de la technologie révolutionnaire Anti-Cloak™ (ACT™) de RISCO Group.

L'Industrial LuNAR peut fonctionner comme un simple détecteur relais connecté à une centrale quelconque, ou comme une zone BUS ProSYS, offrant ainsi des capacités de contrôle et de diagnostic à distance.

Pour une description détaillée des options de programmation liées au système ProSYS, concernant la connexion de l'Industrial LuNAR comme détecteur BUS, veuillez consulter les instructions fournies avec le produit : p/n 5IN128LUM.

WatchOUT – Détecteur extérieur

Le détecteur extérieur WatchOUT de RISCO Group est unique par ses capacités de traitement numérique des signaux, basées sur deux technologies : la technologie infrarouge (IRP) et la technologie hyperfréquence (HF), assurant un dispositif de sécurité haute performance contre toute effraction ou intrusion de l'extérieur, tout en sachant neutraliser les sources de fausses alarmes.

Cet appareil est capable de fonctionner comme simple détecteur relais connecté à une centrale quelconque, ou comme une zone BUS ProSYS, offrant ainsi des capacités de contrôle et de diagnostic à distance.

ProSound – Sirène extérieure

La ProSound est une sirène extérieure qui peut être reliée à tout système d'alarme, ou au ProSYS comme accessoire de BUS.

La ProSYS peut recevoir jusqu'à 8 sirènes, chacune étant attribuée à une partition différente. La connexion au BUS procure à la sirène les capacités de contrôle et de diagnostic à distance.

Alimentation à découpage (3A)

La ProSYS Version 5.xx est compatible avec l'intégration d'un nouvel accessoire d'alimentation à découpage 3A. Il est possible de connecter jusqu'à 8 modules d'alimentation (1.5A ou 3A).

Chaque alimentation à découpage (3A) comprend deux sorties programmables qui peuvent être programmées séparément par la ProSYS. Ces sorties sont définies comme nouveau type d'extension de sortie programmables : UO02 (2 x sortie relais 3A)..

Autoprotection du boîtier

L'autoprotection du boîtier est de type NF (contact normalement fermé), qui protège le boîtier à l'ouverture et à l'arrachement.

Autoprotection de la sirène intérieure

L'entrée pour le raccordement d'autoprotection de la sirène intérieure fonctionne avec **une** résistance de fin de ligne (résistance EOL). Si les fils de raccordements sont coupés ou en court-circuit, une détection d'alarme se produira.

Alimentations supplémentaires

Bien que la Carte Mère de la ProSYS dispose d'une alimentation pour délivrer jusqu'à 600mA sur les bornes d'alimentation AUX (900mA pour la sirène intérieure), il se peut qu'en cas d'utilisation d'un certain nombre de modules d'extension et de détecteurs, il soit nécessaire de placer des alimentations supplémentaires. Le ProSYS permet de raccorder jusqu'à huit alimentations supplémentaires sur le BUS.

Chaque alimentation supplémentaire fournit une consommation possible de 1.5 Ampère maximum. Elle permet aussi la commande des sirènes intérieures, des sirènes autonomes ou haut-parleurs. Chaque alimentation supplémentaire a aussi des bornes de raccordement pour la charge d'une batterie de secours qui assurera le fonctionnement en cas de coupure de tension du secteur. La centrale peut être avertie via le BUS d'une coupure de l'alimentation secteur, d'une situation de tension basse de la batterie, d'une autoprotection, d'un défaut sur les bornes d'alimentation AUX et de problèmes avec le câblage d'éventuelle(s) sirène(s) intérieure(s).

Module d'Extension de Contrôle d'Accès

Une des possibilités particulières de la ProSYS est l'intégration d'un sous-système de contrôle d'accès. Au travers de huit de ces modules au maximum vous pouvez contrôler jusqu'à 16 lecteurs (chaque module accepte deux lecteurs). Chaque lecteur peut supporter la technologie magnétique, proximité, code à barre, avec contact, et/ou Wiegand. Par module, 999 utilisateurs peuvent être programmés et 1000 "événements" peuvent être stockés.

Schémas Horaires

Grâce à une horloge intégrée dans le système, vous pouvez exécuter, automatiquement et au même moment, des manipulations sur différents jours de la semaine sélectionnés au préalable ou à des moments spécifiques dans une période de 24 heures ou pendant les périodes de vacances.

Les manipulations automatiques comprennent :

- ✦ Schéma horaire des armements et désarmements (d'une ou de plusieurs partitions).
- ✦ Schéma horaire pour la commande des sorties.
- ✦ Empêcher le désarmement par des utilisateurs pendant des périodes prédéfinies.

Mémoire Événements

La ProSYS peut stocker jusqu'à 999 événements, parmi lesquels armements, désarmements, exclusions (bypass), alarmes, défauts, rétablissements des événements et remise à zéro. Ces événements sont stockés par ordre chronologique et si nécessaire, stockés selon la zone, la partition, le groupe, le code utilisateur, le clavier, etc. Si vous le souhaitez, cette liste d'événements peut être demandée via le clavier LCD, au moyen de la programmation à distance ou via une imprimante raccordée.

Module d'Imprimante

Vous pouvez obtenir une liste sur une Imprimante parallèle Centronics en plaçant un Module d'Imprimante entre une imprimante parallèle et le BUS 4-fils de la ProSYS. Elle imprimera tous les événements du système d'alarme en ordre chronologique. Si vous le désirez cette imprimante peut aussi imprimer les événements du contrôle d'accès. Chaque événement contient le détail de la date, de l'heure et si nécessaire, de la partition concernée et du numéro utilisateur.

Adaptateur de Câble pour BUS

Au moyen d'un Adaptateur de Câble pour le BUS vous pouvez connecter directement un PC portable sur la ProSYS pour effectuer de manière locale l'envoi et la réception de la programmation via le logiciel Upload/Download

Module de Transfert de Programmation

Le Module de Transfert de Programmation est un module compact qui permet d'enregistrer une configuration de programmation d'une ProSYS, puis de la garder en mémoire sans pour cela devoir être constamment sous tension (comme une clé de sauvegarde). Par la suite, vous pouvez envoyer vers une autre ProSYS la même programmation à l'aide du Module de Transfert de Programmation. Ainsi, vous pouvez enregistrer une programmation de base dans le Module de Transfert de Programmation qui peut être utilisé pour programmer une nouvelle ProSYS à installer.

Installation Automatique (Auto Install™)

La ProSYS est capable d'effectuer une installation automatique des modules raccordés sur le BUS. Le système cherche pour cela les modules raccordés et en même temps vérifie leur liaison et leur fonctionnement. Finalement, le système affichera une liste des modules trouvés et l'installateur devra donner une confirmation pour chaque module repéré. Cette installation automatique sera exécutée au démarrage du système ou pourra aussi être réalisée manuellement par la suite.

Auto-Contrôle

La ProSYS a différentes possibilités d'auto-contrôle, tel que :

- ✦ Un test du BUS qui permet au système d'effectuer un contrôle de la liaison du fonctionnement de chaque module raccordé. Pour chaque module il y a une indication de performance au moyen d'une échelle de 0 à 100%. Le résultat de chaque module est affiché individuellement sur le clavier LCD (ou via le logiciel Upload/Download).
- ✦ Un contrôle de surveillance, grâce auquel la ProSYS effectue de façon automatique et périodique un auto-test. En cas d'échec de l'auto-test, le système enverra un rapport.
- ✦ Un Mode Maintenance qui, lorsqu'il est choisi, effectue un auto-test actif de certains composants.
- ✦ Un test de marche à un seul homme qui permet à l'installateur de tester individuellement chaque détecteur et contact avec une réponse visible et audible via le clavier sur lequel le test de marche a été démarré.

Réduction de Fausses Alarmes

Pour diminuer les fausses alarmes des détecteurs, la ProSYS offre une variété de possibilités de programmation parmi lesquelles : une matrices de zones, la limite de mise en route, le temps d'entrée et sortie audibles et visibles, la vérification de l'alarme incendie, le retard d'émission avant envoi, la zone de dernière sortie, la fonction d'interruption d'émission de l'alarme, la double impulsion, la durée et la fin du test de zone de sortie.

Zone en Armement Forcé

Lorsque cette option est établie (réglable par zone), la carte mère permettra un armement avec ces zones en condition 'pas prêt'. Si une zone ainsi programmée n'est pas au repos, la LED « prêt » clignotera et en cas d'armement la zone sera exclue à la fin du temps de sortie. Lorsque la zone revient en repos, elle sera à nouveau contrôlée par le système.

Chapitre 2 : Montage et Câblage de la Carte Mère

Ce chapitre reprend les deux points de la procédure d'installation de la ProSYS à savoir :

- ✦ **Point 1 :** Montage de la Carte mère, décrit ci-dessous
- ✦ **Point 2 :** Câblage de la Carte mère, page 2-3

Point 1 : Montage de la Carte mère

La Carte mère de la ProSYS est livrée dans un boîtier métallique. Fixez le boîtier contre le mur et placez la carte mère sur les points de fixation prévus à cet effet, comme vous pouvez le voir ci-dessous.

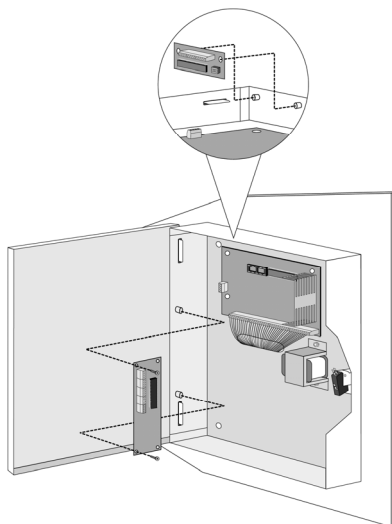
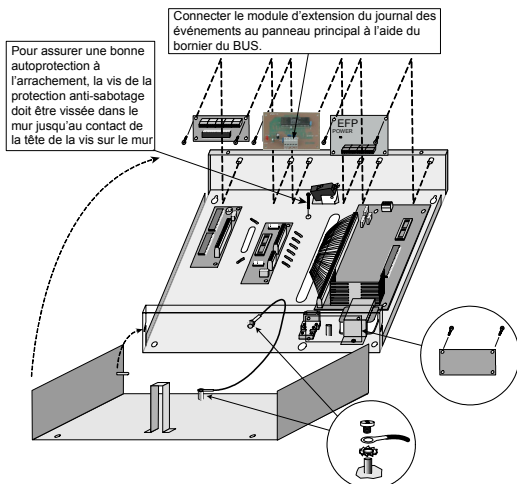

NOTE :

Pour répondre à la norme NF&A2P, seule cette installation est approuvée.

Figure 2 - 1 : Montage de la carte mère

L'endroit de fixation du boîtier doit :

- ✦ Être sec.
- ✦ Être dans le voisinage d'une source de tension secteur (qui doit être désactivée pendant le montage).
- ✦ Disposer d'un bon raccordement à la terre.
- ✦ Donner accès à la ligne téléphonique du client.

Mesures de précaution

Pendant le placement de la carte mère vous devez observer les mesures de précaution ci-dessous :

- ✦ Lorsque vous démarrez le système, la tension du secteur est présente sur la carte mère. Pour éviter l'électrocution, vous devez désactiver toutes les sources de tension (transformateur CA et batterie) et déconnecter la liaison téléphonique avant de commencer l'entretien ou les raccordements. La tension du secteur ne peut être raccordée que sur le connecteur prévu à cet effet (connecteur séparé à côté du transfo avec fusible inclus).

- ✦ Le câble de raccordement à la tension du secteur doit venir d'un tableau de dérivation disposant d'un fusible haute tension adaptée aux réglementations en vigueur.
- ✦ Le raccordement de la tension du secteur sur la ProSYS doit être effectué par un installateur agréé et doit être exécuté selon le Règlement Général pour les Installations Electriques (AREI).
- ✦ Pour éviter le risque d'incendie vous devez remplacer un fusible uniquement par un fusible de même type et de même puissance.
- ✦ Il y a un risque d'explosion si une batterie de mauvais type est raccordée. N'employez jamais une batterie déjà utilisée dans une nouvelle installation. La carte mère est conçue pour utiliser une batterie scellée au plomb de 12V/17Ah comme alimentation de secours pour prévenir une courte interruption de la tension secteur.
- ✦ Ne faites en aucun cas un court-circuit sur les câbles raccordés au transformateur car cela fera sauter le fusible intégré. Le transformateur doit être raccordé sur une tension secteur de type 230 VCA qui n'est pas interrompue par un interrupteur mais uniquement par un fusible automatique adapté aux réglementations en vigueur.
- ✦ La carte mère est munie d'un circuit de charge de batterie et protégée contre l'inversion du raccordement de la batterie. Néanmoins un mauvais raccordement de la batterie peut à long terme endommager la carte mère. Les sources de tension doivent être interrompues jusqu'à ce que toutes les connexions soient effectuées et vérifiées.

Décharge de l'Electricité Statique

Tenez compte qu'il est important de décharger l'électricité statique de votre corps avant de manipuler la carte mère et les modules d'extension. Vous pouvez réaliser cela en touchant une bonne connexion à la terre (voir rubrique *Qu'est-ce qu'une bonne connexion à la Terre ?* au Chapitre 2, Montage et Câblage de la Carte Mère).

Suivez les Réglementations Locales

Assurez-vous que vous suivez, lors de l'installation de la ProSYS, les réglementations locales tel que Sécurité Incendie, Conformité des Installations Electriques, Nuisances Sonores et Conformité des installations Intrusion.

Qu'est-ce qu'une bonne connexion à la Terre?

Une connexion à la terre offre une certaine protection contre la foudre et protège les composants électroniques contre la présence d'électricité statique. La connexion à la terre idéale est une barre ou une boucle métallique enrobée de cuivre placée à une certaine profondeur dans le sol.

Vous pouvez utiliser une dérivation d'un point de terre se trouvant aux environs du bâtiment. Vous pouvez obtenir une dérivation de terre idéale à l'endroit où se trouve le boîtier compteur de la tension du secteur. Pour relier la ProSYS à la terre, utilisez de préférence un câble de 2.5mm² de section ou supérieure. Vous devez connecter ce câble qui arrive de la terre à la borne GND de la ProSYS. Assurez-vous que ce câble soit aussi court que possible et ne placez pas ce câble dans un tube, n'enroulez pas le surplus de câble, ne pliez pas le câble et ne le placez pas à côté d'autres câbles existants. Vous pouvez recevoir plus d'information pour l'obtention d'une bonne connexion à la terre chez votre société fournisseur d'électricité ou en cas de problèmes éventuels ou imprécisions, il est préférable de demander conseil à un installateur électricien de votre région.

Point 2 : Câblage de la Carte Mère

Cette étape décrit les différents points de connexion et procédures de liaison qui doivent être effectués lors du raccordement de la Carte Mère:

- ✦ **Câblage de la Carte Mère**, page 2-4
- ✦ **Câblage des Senseurs et Détecteurs sur les Zones (Bornes de raccordement Zone Z1 à Z8)**, page 2-5
- ✦ **Câblage du module EFP (NF&A2P)**, page 2-7
- ✦ **Câblage des bornes d’Alimentation AUX**, page 2-8
- ✦ **Câblage des Sirènes Intérieures**, page 2-8
- ✦ **Câblage de la sirène à la ProSYS suivant la norme NF&A2P**, page 2-9
- ✦ **Câblage des Contacts d’autoprotection des Sirènes Intérieures**, page 2-11
- ✦ **Câblage du Contact d’autoprotection du boîtier**, page 2-11
- ✦ **Câblage des Sorties de la Carte Mère**, page 2-11
- ✦ **Raccordement du Connecteur J10**, page 2-12
- ✦ **Raccordement de la Terre (Masse)**, page 2-13
- ✦ **Raccordement de la Ligne Téléphonique**, page 2-14
- ✦ **Raccordement de la Fiche du BUS (J1, J5 ou J8)**, page 2-14
- ✦ **Installation du Cavalier « Default » sur le Connecteur J2**, page 2-14
- ✦ **Installation du Connecteur J3**, page 2-14
- ✦ **Installation du Connecteur J4 SIG IN (Signal du Module Vocal)**, page 2-14
- ✦ **Connexion d’une batterie 12V/17Ah**, page 2-15
- ✦ **Raccordement de l’Alimentation Principale**, page 2-15
- ✦ **Raccordement du Connecteur J6**, page 2-16



IMPORTANT :

Avant de commencer le câblage, assurez-vous que toutes les sources de tension comme tension du secteur et batterie soient déconnectées.

Câblage de la Carte Mère

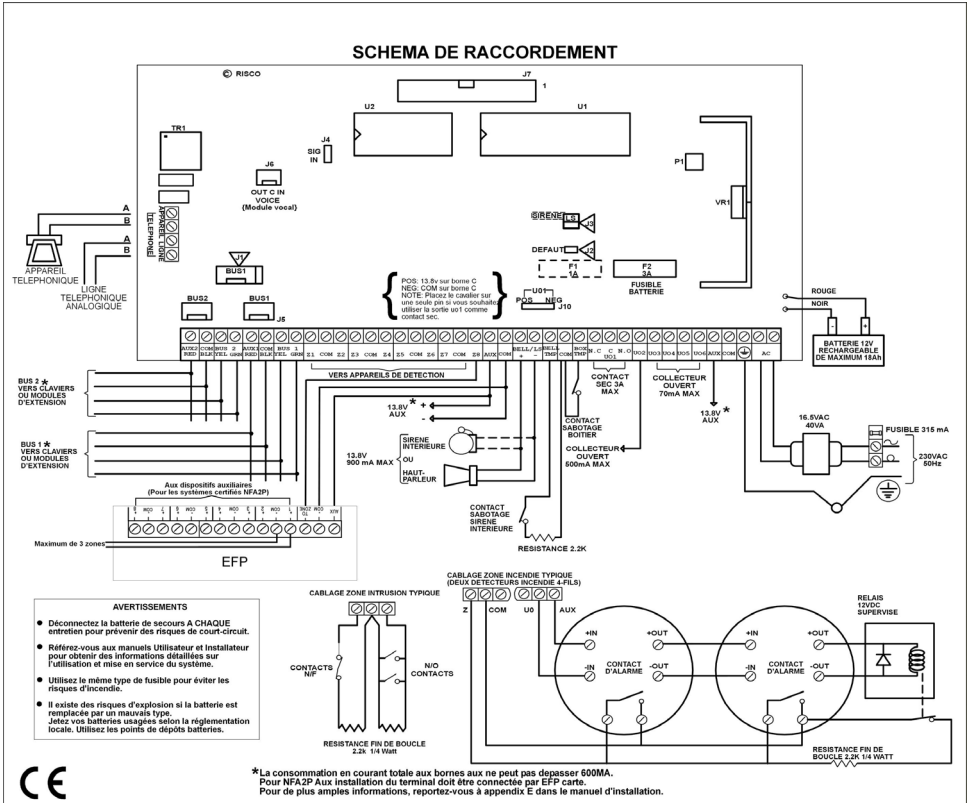

Figure 2-2 : Schéma de Raccordement de la Carte Mère

Le deuxième bloc de quatre bornes de raccordement du côté gauche de la carte mère représente les connexions du BUS. Ce BUS accepte le raccordement des claviers et des modules d'extension. Ce raccordement de BUS est un raccordement droit de connecteur vers connecteur avec les codes couleur de fils suivants:

Connexions du BUS	Description
AUX RED	Rouge , alimentation +12VCC pour les modules d'extension BUS
COM BLK	Noir , commun 0V pour les modules d'extension BUS
BUS YEL	Jaune , raccordement DATA pour les modules d'extension BUS
BUS GRN	Vert , raccordement DATA pour les modules d'extension BUS

Utilisez un câble de 4 fils de qualité avec une section adéquate pour éviter la baisse de tension due aux longues distances de câblage et aux raccordements de plusieurs claviers (voir tableau avec la section des câbles au *Chapitre 1, Introduction au système ProSYS*).

Le système de câblage parallèle permet de réaliser des raccordements à côté du lieu de passage du câble BUS (voir ci-dessous *Figure 2-3*). La longueur de câble maximum autorisée est de 300 mètres pour toutes les ramifications du BUS.

Connecteurs de bus

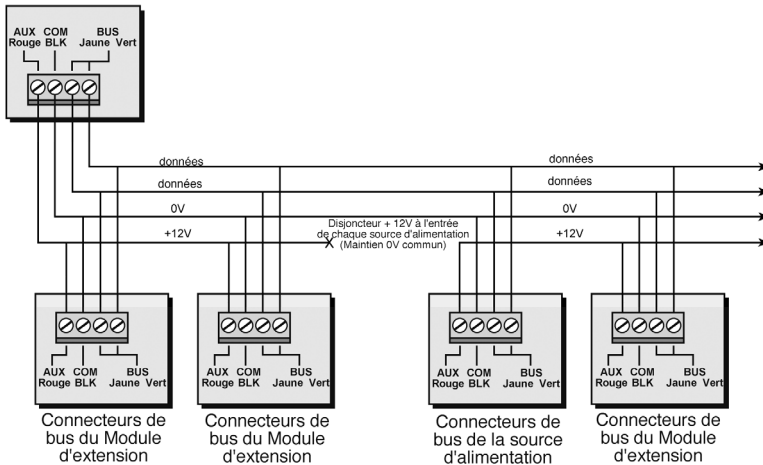

Figure 2-3 : Extension de BUS à 4 fils



NOTE :

La ProSYS a 2 connexions BUS séparées. Si l'une d'elle est court-circuitée, ou qu'il y a le moindre problème dessus qui interrompt l'envoi des données sur le BUS, l'autre BUS continuera à fonctionner normalement.

Câblage des Senseurs et Détecteurs sur les Zones (Bornes de raccordement Zone Z1 à Z8)

➤ Pour le câble des senseurs et des détecteurs vous devez :

1. Utiliser un câble à 4 fils, non torsadés.
2. Relier chaque zone à la borne de raccordement Zone (Z) et à la borne COM adjacente. Par paire de zones, une borne commune COM est prévue. Z1 et Z2 auront par exemple une borne COM commune comme pour Z3 et Z4.



NOTE :

Il est conseillé d'utiliser une résistance de fin de ligne à l'extrémité de chaque zone câblée afin de surveiller les courts-circuits sur les zones (16 résistances sont livrées avec la ProSYS). Pour les zones avec un raccordement d'autoprotection, vous devez utiliser de préférence un raccordement à résistance double (DEOL) qui permettra d'amener toutes les informations sur une paire de câble vers les zones (voir Figure 2-4 à la page 2-6).

3. Pontet les zones non utilisées sur la Carte Mère.
4. Connecter la tension d'alimentation aux senseurs et/ou détecteurs, comme décrit sous la rubrique Câblage des Bornes d'Alimentation AUX, page 2-8.

Les schémas ci-dessous décrivent les raccordements de zones possibles :

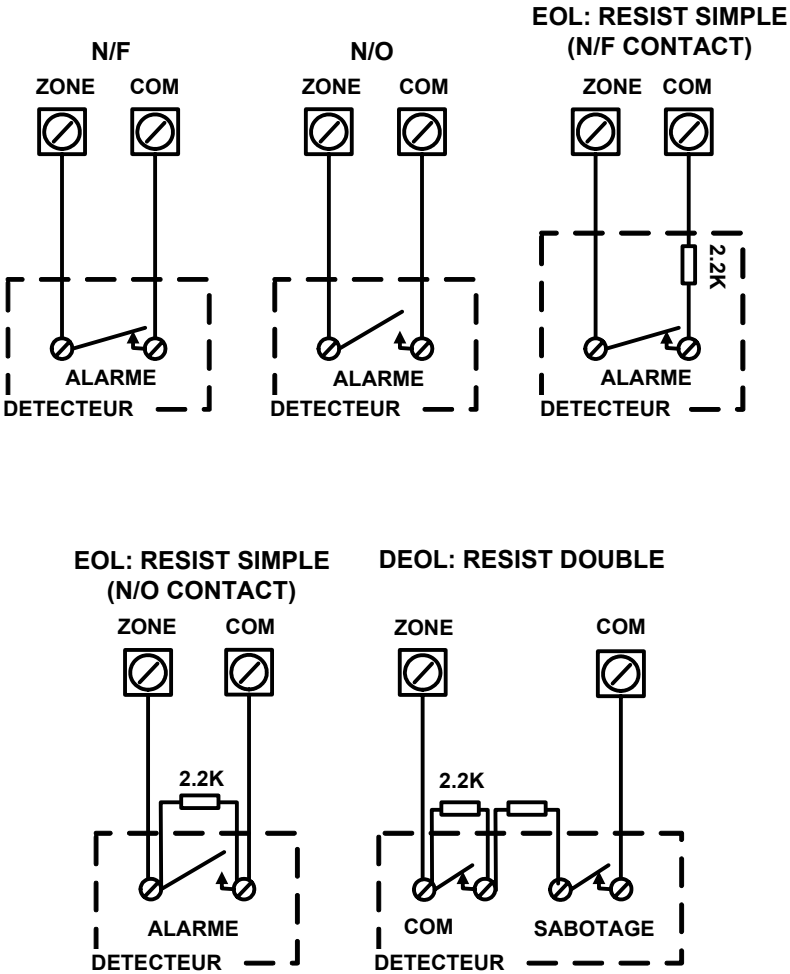

Figure 2-4 : Raccordement Zone



NOTE :

Pour répondre à la norme NF&A2P, seule l'installation DEOL n'est pas approuvée.

Câblage du module EFP (NF&A2P)



NOTE :

Pour répondre à la norme NF&A2P, les zones doivent être connectées en utilisant la carte EFP.

La carte EFP (Protection des Défaits Electriques) (P/N RP128EFP000A), est un module de 8 sorties protégées chacune par un fusible, pouvant fournir une alimentation électrique protégée contre les courts-circuits à différents types de matériels auxiliaires.

Le module EFP peut être connecté directement sur de la carte mère ou un module d'alimentation supervisé.

Le module EFP est câblé à la carte mère ou à un module d'alimentation supervisé d'après le schéma suivant :

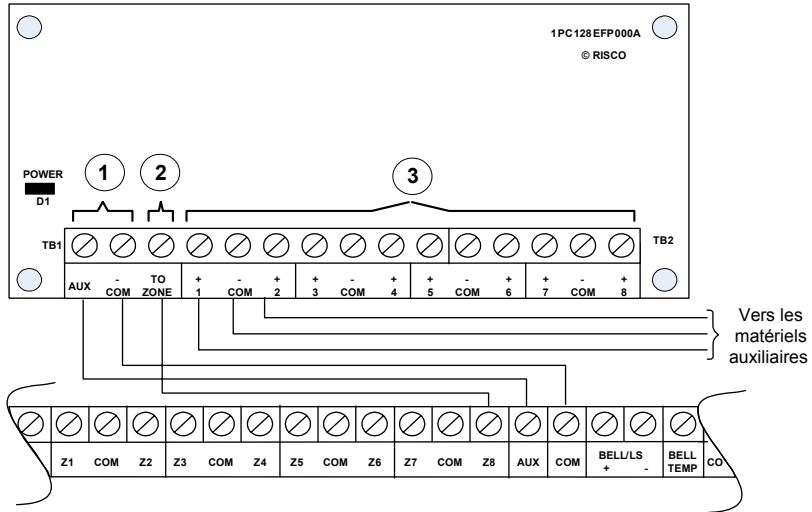

Figure 2 - 5 : Bornier de la Carte Mère

Description des connexions

Fonction

- | | | |
|---|-----------------------|---|
| ① | Alimentation | Alimentation de la carte mère ou d'une alimentation supervisée |
| ② | Défaut Alimentation | Connecté à une entrée zone (1 à 8) de la carte mère |
| ③ | Sorties Alimentations | Huit sorties alimentation protégées indépendamment par un fusible. Jusqu'à 3 matériels auxiliaires peuvent être connectés à chaque sortie (soit au total 24). |

Câblage des Bornes d’Alimentation AUX

Câbler le matériel auxiliaire au module EFP :

- ✦ Utilisez les borne (+) (1 à 8) et (-) COM pour alimenter les détecteurs Infra Rouges, Double Technologies, Bris de vitre, de fumée, et/ou tout autre éléments qui nécessite une alimentation 12 VCC. Jusqu'à 3 équipements supplémentaires peuvent être connectés à chaque sortie alimentation (soit au total 24).



NOTE :

La source de courant totale disponible aux bornes **AUX** s'élève à 600mA.

Pour un détecteur incendie 4 fils ou appareils qui exigent une tension de remise à zéro, pour la remise à zéro après une détection, utilisez de préférence la borne **AUX** en combinaison avec une des sorties programmables de la ProSYS (voir Figure 2-2 à la page 2-4, exemple de raccordement d'un détecteur de fumée 4 fils). Tenez compte que la sortie utilisée doit être programmée pour suivre le paramètre »Sortie S. AUX « (voir aussi le paramètre « Coupure S. AUX » décrit au *Chapitre 5, Utilisation des Menus de Programmation Installateur*).

Vous devez également lors du raccordement d'un détecteur incendie 4 fils observer les prescriptions de câblage qui ont été décrites sous la rubrique précédente ainsi que des exigences locales pour le raccordement des détecteurs incendie.

Pour éviter les pertes de tension possibles dues à des systèmes à forte consommation ou à de longues distances de câblage, vous devez utiliser une section de câble adéquate (voir tableau avec sections de câbles au *Chapitre 1, Introduction au système ProSYS*).

Pour augmenter l'alimentation disponible, en cas d'utilisation de plusieurs systèmes à forte consommation, vous pouvez toujours faire appel aux alimentations supplémentaires disponibles (voir rubrique *Raccordement d'Alimentations Supplémentaires* au *Chapitre 3, Placement des Modules Externes et Appareils*).

Si les bornes de raccordement AUX sont trop chargées (plus de 600mA de consommation), alors l'alimentation des bornes AUX sera coupée. Dans ce cas, vous devez déconnecter tous les systèmes qui sont branchés aux bornes AUX, pendant au moins 10 secondes avant de pouvoir les rebrancher à nouveau.



NOTES :

Pour suivre la norme NF&A2P :

1. La connexion auxiliaire doit être faite en utilisant la carte EFP.
2. Pour un courant électrique maximum veuillez vous référer au Tableau en Annexe E.

Câblage des Sirènes Intérieures

➤ **Pour le raccordement des sirènes intérieures, vous devez :**

1. Connecter un bon câble vers la (les) sirène(s) intérieure(s) dans le bâtiment (sirène intérieure, sirène intérieure autonome ou haut-parleur).
2. Veiller à respecter la bonne polarité en cas d'utilisation de sirène(s) intérieure(s) électronique(s).



AVERTISSEMENT :

Si vous ne souhaitez pas raccorder de sirène intérieure, vous devez ponter des bornes avec une résistance de 2200Ω!



NOTE :

Il est essentiel de placer correctement le cavalier BELL/LS (J3). La position de ce cavalier dépend du type de sirène intérieure que vous désirez raccorder.

3. Pour un haut-parleur sans électronique de commande intégrée vous devez placer le cavalier J3 sur les deux broches. Grâce à cela, la carte mère générera une tension continue oscillante dans le cas d'une alarme d'intrusion et une tension pulsée oscillante dans le cas d'une alarme incendie.
4. Pour une sirène électronique avec électronique de commande intégrée vous devez enlever le cavalier J3 ou le placer sur une seule broche. Grâce à cela, la carte mère générera une tension continue de 12VCC dans le cas d'une alarme intrusion et une tension de 12VCC faiblement pulsée dans le cas d'une alarme incendie.

Câblage de la sirène à la ProSYS suivant la norme NF&A2P

Le diagramme suivant décrit comment connecter une sirène auto-alimentée avec comme exemple la sirène ProSound de RISCO Group, conformément à l'installation NF&A2P

➤ Configuration C+ :

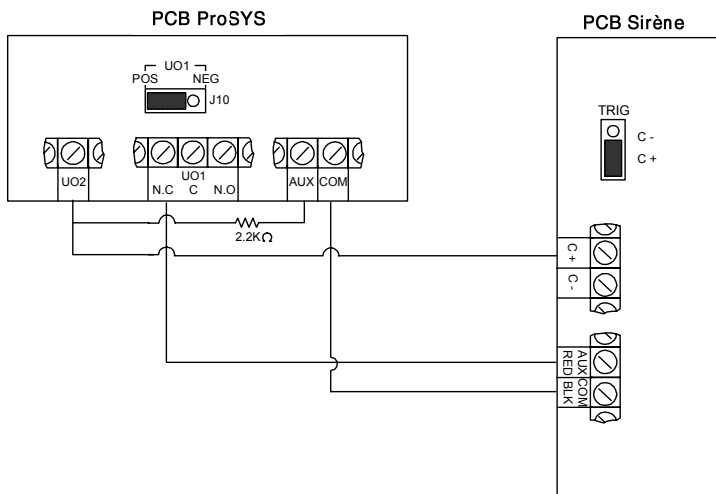

Figure 2-6 : Câblage de la sirène : Configuration C+

- ◆ Lors du câblage à la sirène assurez-vous que :
 - ❖ Le cavalier J10 est en position POS
 - ❖ Le cavalier TRIG de la sirène est en position C+
- ◆ Paramètres du programme :
 - ❖ Définir la sortie UO1 comme **suivre le test de la sirène**
 - ❖ Définir la sortie UO1 comme **N.O.**
 - ❖ Définir la sortie UO2 comme **suivre la sirène**
 - ❖ Définir la sortie UO2 comme **N.O.**

➤ **Configuration C - :**

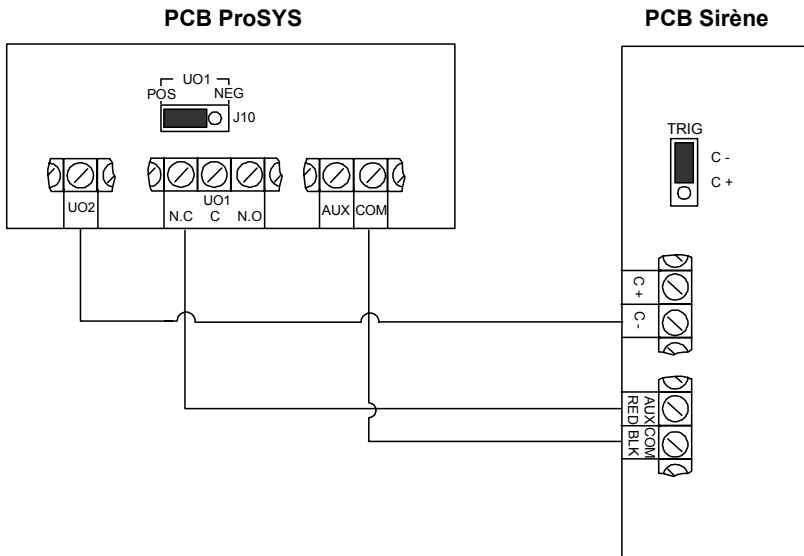

Figure 2-7 : Câblage de la sirène : Configuration C-

- ◆ Lors du câblage à la sirène assurez-vous que :
 - ❖ Le cavalier **J10** est en position POS
 - ❖ Le cavalier **TRIG** de la sirène est en position C-
- ◆ Paramètres du programme :
 - ❖ Définir la sortie **UO1** comme **suivre le test de la sirène**
 - ❖ Définir la sortie **UO1** comme **N.O.**
 - ❖ Définir la sortie **UO2** comme **suivre la sirène**
 - ❖ Définir la sortie **UO2** comme **N.C.**

Câblage des Contacts d'autoprotection des Sirènes Intérieures

- Pour le raccordement des contacts d'autoprotection des sirènes intérieures vous devez :
 - ◆ Connecter les contacts d'autoprotection entre les bornes **BELL TMP** et **COM** sur la carte mère comme montré sur la Figure 2-2, page 2-4.

Câblage du Contact d'autoprotection du Boîtier

- Pour le raccordement du contact d'autoprotection du boîtier vous devez :
 - ◆ Raccorder le contact d'autoprotection du boîtier entre les bornes **BOX TMP** et **COM** sur la carte mère, comme montré sur la Figure 2-2, page 2-4. Voir aussi figure ci-dessous.

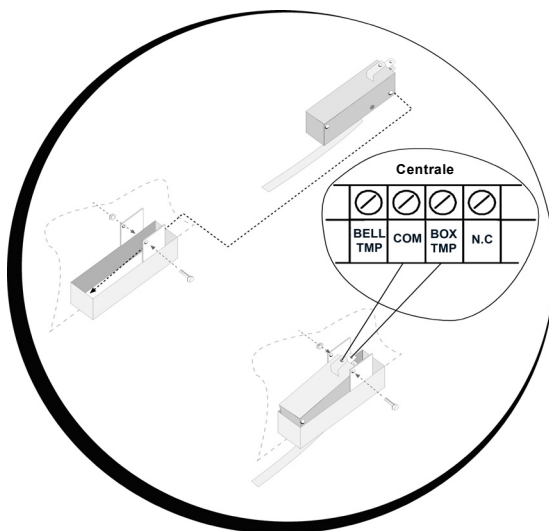

Figure 2-8 : Raccordement du contact d'autoprotection du boîtier

Câblage des Sorties de la Carte Mère

- Pour le raccordement des sorties de la Carte Mère, suivre les instructions suivantes :
 - ◆ Les dispositifs à commander, via les sorties UO1-UO6, sont câblés comme suit :
 - ❖ **UO2-UO6** : Reliez le côté positif de l'appareil à commander à la borne **AUX (+)** et le côté négatif à la borne **UO (UO est donc une borne ' -')**.
 - ❖ **UO1** : Référez-vous aux instructions du connecteur J10 décrites sous la rubrique suivante. Pour plus de détails, vous pouvez aussi aller au *Chapitre 3, Placement des Modules Externe et Appareils*.

Raccordement du Connecteur J10

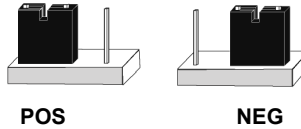
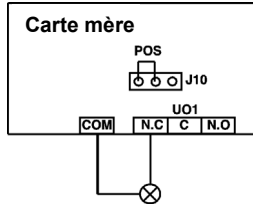

Figure 2-9 : Raccordement du connecteur J10

Le connecteur J10 (cavalier) décide du fonctionnement de la sortie UO1. La sortie UO1 est le plus souvent utilisée pour la commande des sirènes extérieures de la manière suivante :

- ♦ **Positif (POS)** : Si le cavalier J10 est placé sur **POS**, alors la borne C de la sortie UO1 sera dotée d'une tension de 13,8VCC.



NOTE :
 La consommation maximum en courant sur UO1 ne peut pas être supérieure à 900mA.

- ♦ **Négatif (NEG)** : Si le cavalier J10 est placé sur **NEG**, alors la borne C de la sortie UO1 sera de tension 0V.

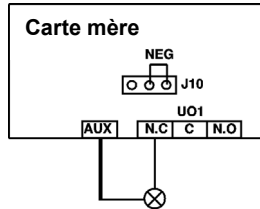

ATTENTION :
 Ne pas connecter une source électrique supérieure à 24V !

- ♦ Si le cavalier J10 est placé **sur une seule broche**, la sortie UO1 sera sans tension.

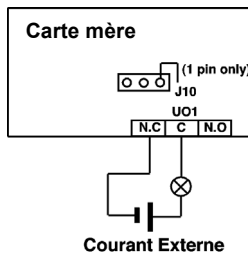

Raccordement à la Terre (Masse)



➤ Pour le raccordement correct de la Terre (Masse) vous devez :

- ◆ Relier le boîtier métallique et la porte du boîtier métallique avec la terre de l'alimentation du secteur, comme montré sur la figure de la page suivante. Voir aussi rubrique *Qu'est-ce qu'une Bonne connexion à la Terre*, page 2-2.



IMPORTANT :

Le raccordement de la Terre doit être exécuté selon la Réglementation Générale pour les Installations Electriques (A.R.E.I.).

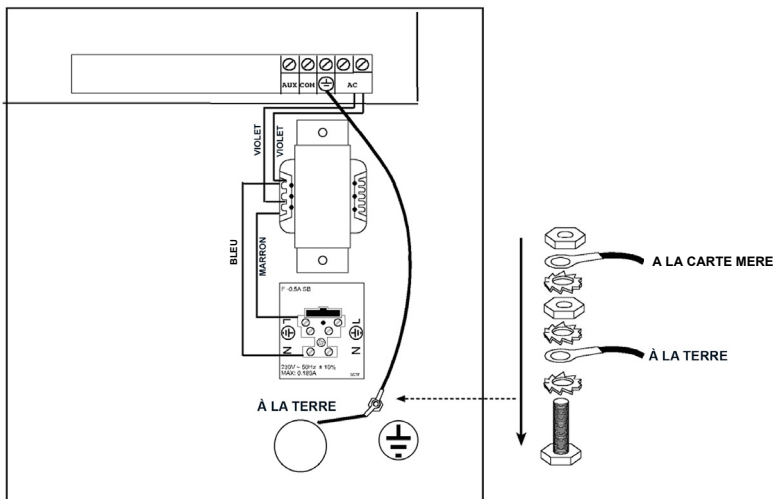
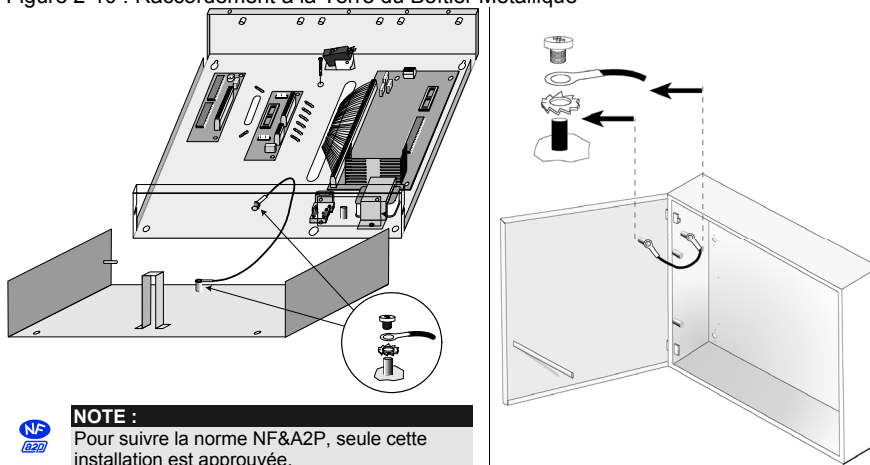

Figure 2-10 : Raccordement à la Terre du Boîtier Métallique



NOTE :

Pour suivre la norme NF&A2P, seule cette installation est approuvée.



Figure 2-11: Raccordement à la Terre de la Porte du Boîtier Métallique

Raccordement de la Ligne Téléphonique

Ce raccordement démarre le plus souvent du coffret de raccordement de votre société de téléphone.

➤ Pour le raccordement de la ligne téléphonique vous devez :

- ◆ Relier la future ligne téléphonique analogique aux bornes LINE de la carte mère.
- ◆ Relier les appareils tel que téléphone, fax, répondeur automatique etc... sur les bornes SET de la Carte mère.

Raccordement de la fiche du BUS (J1, J5, ou J8)

- ◆ Vous pouvez utiliser une fiche BUS 4 fils pour simplifier le raccordement d'un Câble Adaptateur BUS (RP296EBA) ou d'un Module de Transfert de Programmation.

Installation du Cavalier « Default » sur le Connecteur J2

Pour ne pas perdre le cavalier J2, placez le de préférence sur une des broches du connecteur J2.

NOTE :



Ne laissez pas le cavalier sur le connecteur J2 car autrement, il influencera le mode programmation. Le placement du cavalier J2 sur le connecteur J2 est uniquement nécessaire pour rétablir les valeurs d'usine de la ProSYS (voir *Chapitre 4, Programmation de la ProSYS*) ou pendant l'utilisation du Module de Transfert de Programmation (voir *Chapitre 6, Utilisation du Module de Transfert de Programmation*).

Installation du connecteur J3

Le cavalier J3 déterminera la commande des bornes de raccordement sirène intérieure BELL/LS. En cas de commande d'un haut-parleur, la carte mère enverra une tension oscillante continue ou pulsée vers les bornes BELL/LS selon le type de situation d'alarme. En cas d'une sirène intérieure électronique, la carte mère enverra une tension de 12VCC continue ou faiblement pulsée vers les bornes BELL/LS selon type de situation d'alarme. Voir rubrique *Câblage des Sirènes Intérieures* à la page 2-8 pour plus de détails.

Installation du Connecteur J4 SIG IN (Signal dans le Module vocal)

Le connecteur vocal J4 SIG IN permet d'envoyer des données vocales entre le Module Vocal et la ligne téléphonique. Voir *Manuel Utilisateur du Module Vocal* pour plus de détails sur l'utilisation de ce Module Vocal.

Connexion d'une batterie 12V/17Ah



REMARQUE :

Toutes les réparations et le service, incluant l'échange de la batterie de l'appareil doivent être effectués par une personne qualifiée et certifiée.

Utilisez le schéma ci-dessous pour connecter la batterie de secours 12V/17Ah à la carte mère.



NOTE :

Pour être conforme à la norme NF&A2P, utiliser uniquement des batteries 17Ah.

- ❖ Connectez les fils volants (ROUGE ET NOIR) sur les câbles pour batterie fournis (Fil Volant rouge sur le câble pour batterie rouge p/n 1CB5758 et le fil volant noir sur le câble pour batterie noir p/n 1CB5759).
- ❖ Connectez les câbles pour batterie à la batterie (en respectant la polarité), en utilisant les connecteurs rond et les vis et rondelles appropriées.

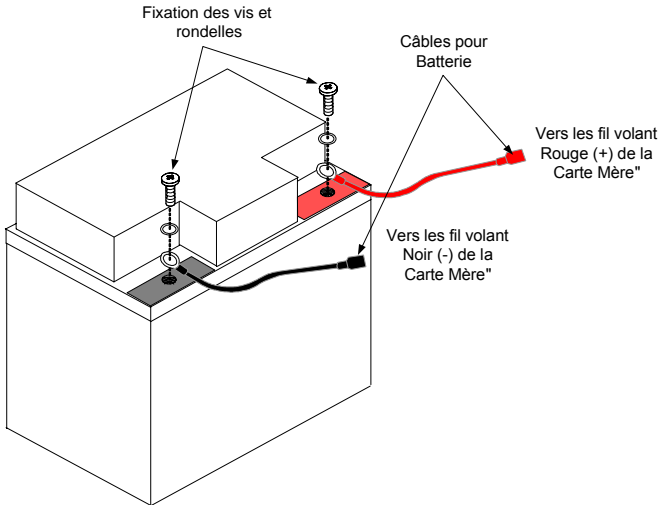

Figure 2-12 : Connexion d'une batterie 12V/17Ah

Raccordement de l'Alimentation Principale

➤ Pour le raccordement de l'Alimentation Principale CA vous devez :

1. Amener la tension du secteur 230VCA sur les bornes de raccordement prévues à cet effet avec le fusible intégré (fusible de type LENT 315 mA) selon les normes de raccordement de la Réglementation Générale pour les Installations Electriques.
2. Attacher le câble tension du secteur CA au boîtier métallique via une bride et aux bornes de raccordement prévues à cet effet



IMPORTANT :

A ce moment **AUCUNE** tension secteur n'est encore appliquée sur ce câble tension secteur CA. Veillez à raccorder la phase du câble secteur à la borne qui dispose d'un fusible (L). La section du câble d'alimentation du secteur ne peut pas être inférieure à 2.5mm².

Raccordement du Connecteur J6

Le connecteur J6 est d'application pour le raccordement du Module Vocal Digital Evolué sur le système ProSYS.

➤ **Pour le raccordement du connecteur J6 vous devez :**

- ◆ Effectuer une liaison entre le Module Vocal Digital Evolué et le connecteur VOICE (J6) sur la carte mère avec le câble livré. Ce câble assure le transfert des signaux venant du Module Vocal Digital Evolué vers la ligne téléphonique et cela durant la communication à distance. Ce raccordement est essentiel pour un bon fonctionnement du Module Vocal Digital Evolué.

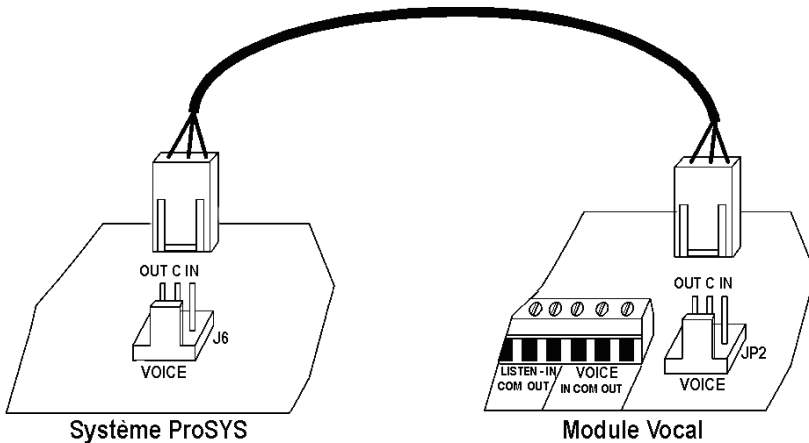

Figure 2-13 : Raccordement du Connecteur J6



Fin D'installation

Pour répondre à la norme NF&A2P, en fin d'installation, la ProSYS devra être plombée en utilisant un scellé de sécurité adhésif non réutilisable. Ce dispositif permettra de laisser une trace tangible en cas d'accès physique au niveau 3 de la centrale ProSYS.

Vous pourrez trouver ces scellés de sécurité adhésifs chez SBE Direct, sous la référence produit **MSEC-SSS-STD**.

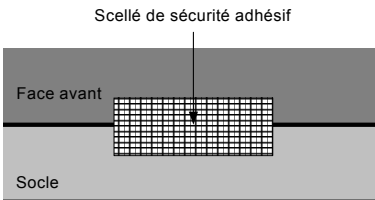

NOTE :

Les boîtiers des modules d'extension comme le module d'extension d'événements compatibles avec la norme NF&A2P devront être scellés de la même manière, une fois l'installation et le câblage réalisé.

Chapitre 3 : Placement des Modules Externes et des Appareils

Ce chapitre décrit du point 3 jusqu'au 5 la procédure d'installation de la ProSYS :

- ✦ **Point 3 : Identification et Câblage des Claviers et des Modules d'Extension**
- ✦ **Point 4 : Ajout des Modules**, page 3-3
- ✦ **Point 5 : Raccordement de l'alimentation**, page 3-10

Point 3: Identification et Câblage des Claviers et Modules d'Extension

Cette rubrique décrit l'installation du numéro ID unique pour l'identification de chaque clavier et chaque module d'extension.

- ✦ **Installation du Numéro ID sur les modules**, voir ci-dessous
- ✦ **Installation d'un clavier**, page 3-2

Installation de Numéros ID sur les modules

- **Pour l'installation de numéros ID sur les modules procédez de la manière suivante :**
 - ✦ Chaque module dispose d'un numéro ID par programmation des micro interrupteurs (DIP Switch) comme montré ci-dessous :

ID	1	2	3	4
01	OFF	OFF	OFF	OFF
02	ON	OFF	OFF	OFF
03	OFF	ON	OFF	OFF
04	ON	ON	OFF	OFF
05	OFF	OFF	ON	OFF
06	ON	OFF	ON	OFF
07	OFF	ON	ON	OFF
08	ON	ON	ON	OFF
09	OFF	OFF	OFF	ON
10	ON	OFF	OFF	ON
11	OFF	ON	OFF	ON
12	ON	ON	OFF	ON
13	OFF	OFF	ON	ON
14	ON	OFF	ON	ON
15	OFF	ON	ON	ON
16	ON	ON	ON	ON



Figure 3-1 : Définitions des micro interrupteurs

Chaque catégorie de modules (claviers et modules d'extension) doit commencer avec le numéro ID « un » et continuer dans l'ordre dans lequel ils sont raccordés au système.

Cela veut dire que vous devez définir ID **01** pour le **premier** clavier, la **première** extension de zone, le **premier** module de sortie et la **première** alimentation supplémentaire. Un **deuxième** module de n'importe quelle catégorie est défini avec ID **02**.

Il est possible de raccorder au système jusqu'à 16 claviers, chacun défini avec un numéro ID allant de **01** à **16**. Jusqu'à 8 modules d'autres types peuvent aussi être raccordés, chacun étant défini avec un numéro ID allant de **01** à **08**.

Installation d'un clavier

➤ Pour l'installation d'un clavier vous devez :

- Ouvrir le couvercle du clavier :** Enlevez le clavier de la base en plastique en plaçant un tournevis dans les entailles situées sous le clavier. Retirez ensuite la partie supérieure du couvercle en évitant de toucher l'électronique des touches.



Note :

Pour répondre à la norme NF&A2P Type 3, il est nécessaire d'utiliser le support d'autoprotection contre l'arrachement, et de le fixer suivant les points ci-dessous.

- Placez la plaque arrière du clavier à l'emplacement désiré, en s'assurant que la flèche se dirige vers le haut.
 - Marquez la position du clavier (4 points) ainsi que les points d'installation du support d'autoprotection contre l'arrachement.
 - Percez le mur d'après le marquage, et insérez les fixations murales.
 - Positionnez la plaque arrière du clavier d'après les trous percés, après avoir passé les câbles de la carte mère dans le passage de câble prévu à cet effet.
 - Sécurisez le clavier et le support d'autoprotection en utilisant 5 vis N° 10.
- Programmer les micro interrupteurs :** Réglez le numéro ID du clavier au moyen des micro interrupteurs (DIP Switch) (voir Figure 3-1 à la page 3-1).
(01 = premier clavier, 02 = deuxième clavier, et ainsi de suite).
 - Raccorder le BUS:** Reliez le câble du BUS aux bornes de raccordement prévues à cet effet dans le clavier. Les bornes de raccordements disposent d'un marquage couleur comme indiqué ci-dessous :

	Points de raccordement extension BUS			
	AUX	COM	BUS	BUS
Couleur	RED (Rouge)	BLK (Noir)	YEL (Jaune)	GRN (Vert)

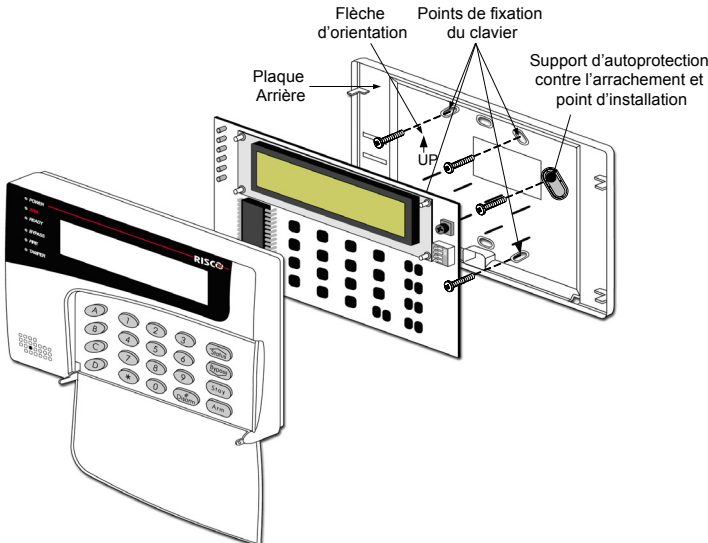

Figure 3-2 : Vue de face de l'Installation du Clavier

**NOTE :**

Un potentiomètre est disponible dans le coin supérieur droit du clavier permettant de régler la netteté et le contraste de l'écran. Il est donc préférable de laisser le clavier ouvert pendant que le système est sous tension pour ajuster le réglage de l'écran.

Pour prévenir les chutes de tension, il est conseillé d'utiliser un câble 4 fils avec la section adéquate en cas de longues distances et du raccordement de plusieurs claviers (voir tableau avec sections de câbles dans le *Chapitre 1, Introduction au système ProSYS*). La distance de câble maximale permise se monte à 300 mètres pour le câblage total du BUS.

4. Remplacer le couvercle du clavier :

- ❖ Remplacez avec soin l'électronique de la platine dans le couvercle du clavier.
- ❖ Refermez ensuite le couvercle sur la base du clavier.

Point 4 : Ajout des Modules

Cette rubrique décrit comment divers modules *ProSYS* peuvent être ajoutés :

- **Raccordement de Modules d'Extension de Zones**, voir ci-dessous
- **Raccordement de Modules de Sorties**, page 3-5
- **Raccordement d'Alimentations Supplémentaires**, page 3-8
- **Raccordement de Modules Auxiliaires**, page 3-10

Raccordement de Modules d'Extension de Zones

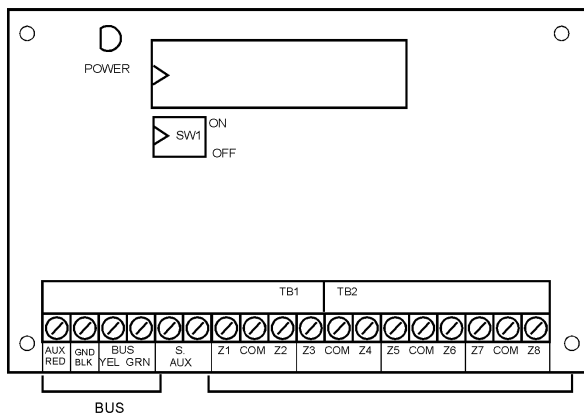

Figure 3-3 : Module d'Extension de Zones ZE8 (Exemple d'un câblage zone typique)

➤ **Pour le raccordement de Modules d'Extension de Zones vous devez :**

- 1. Régler les micro interrupteurs :** Chaque Module d'Extension de Zones doit être établi avec un ID unique, voir Figure 3-1 à la page 3-1.



NOTE :

Le numéro ID pour le premier module d'extension de zone est **01**, pour le deuxième **02**, et ainsi de suite.

- 2. Raccorder le BUS :** Connectez les quatre premières bornes de raccordement aux 4 fils du BUS de la ProSYS :

	Points de raccordement extension BUS			
	AUX	COM	BUS	BUS
Couleur	RED (Rouge)	BLK (Noir)	YEL (Jaune)	GRN (Vert)

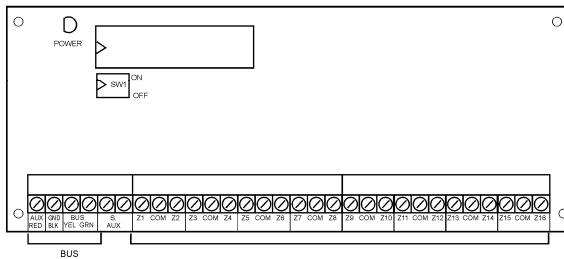

Figure 3-4 : Module d'Extension de Zones ZE16 (Exemple d'un câblage zone typique)



NOTE :

Le principe de câblage parallèle permet des raccordements à partir de n'importe quel point du BUS 4 fils (voir Chapitre 2, Montage et Câblage de la Carte Mère).

Le câblage BUS total maximum permis est de 300 mètres.

- 3. Connecter les raccordements des zones** (Extension 8 Zones Z1-Z8, Extension 16 Zones Z1-Z16) : Voir point 1 à 3 sous la rubrique Câblage des Senseurs et Détecteurs au Chapitre 2, Câblage de la Carte Mère.
- 4. Raccorder l'Alimentation sur les dispositifs de zones raccordées :** voir point 4 sous la rubrique *Câblage des Senseurs et Détecteurs* au Chapitre 2, *Câblage de la Carte Mère*.

Raccordement des Modules de Sorties

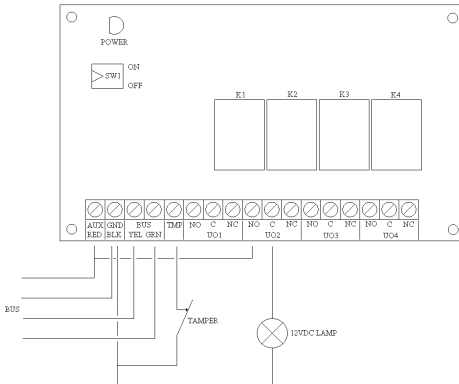

Figure 3-5 : Module de Sorties UO04 (Exemple d'un câblage UO04)

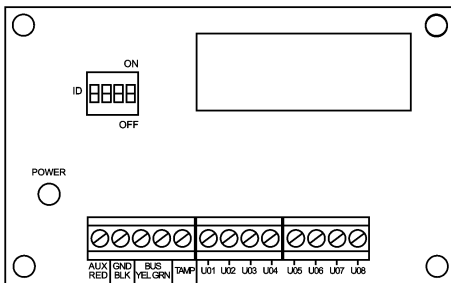

Figure 3-6 : Module de Sorties UO08

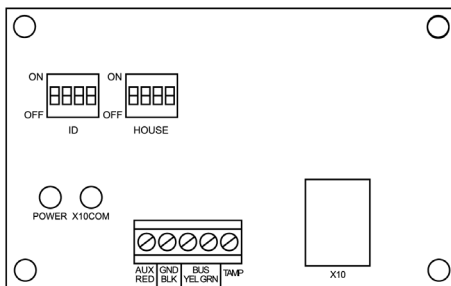

Figure 3-7 : Module d'Extension X-10

➤ **Pour le raccordement d'un Module de Sorties, vous devez :**

1. Positionner les micro interrupteurs (DIP Switchs) : Chaque module de sorties doit être défini avec un ID unique, voir Figure 3-1 à la page 3-1.



NOTE :

Le numéro ID pour le premier module de sorties est **01**, pour le deuxième **02** et ainsi de suite. La première sortie sur les modules de sorties (définis comme **01**) aura toujours le numéro de sortie **07**.

2. **Raccorder le BUS :** Connectez les quatre premières bornes de raccordement aux 4 fils du BUS de la ProSYS :

	Points de raccordement extension BUS			
	AUX	COM	BUS	BUS
Couleur	RED (Rouge)	BLK (Noir)	YEL (Jaune)	GRN (Vert)



NOTE :

Le principe de câblage parallèle permet des raccordements à partir de n'importe quel point du BUS à 4 fils (voir *Chapitre 2, Montage et Câblage de la Carte Mère*).

La longueur de câblage totale maximum autorisée du BUS est de 300 mètres.

3. Raccorder le contact d'autoprotection (TAMP COM) :



NOTE :

Pour répondre à la norme NF&A2P, les autoprotections des module de sorties doivent être raccordées à une entrée Zone de la Carte Mère ou d'un module d'extension de zones, et non pas sur le terminal (TMP et GND) situé sur le PCB du module d'extension de sorties.

4. Le module de Sorties peut éventuellement être placé dans un boîtier vide supplémentaire. Le contact sabotage de ce boîtier peut être raccordé de la manière suivante :
 - ❖ Raccordez le contact sabotage du boîtier entre les bornes TAMP et COM du module de sorties (si le boîtier est fermé, il doit y avoir un contact normalement fermé entre les bornes TAMP et COM).



NOTE :

AUCUNE résistance de fin de ligne ne peut être utilisée entre les bornes TAMP et COM. Celle-ci n'est cependant pas nécessaire car le Module de Sorties se trouve toujours dans le boîtier métallique et de cette façon n'est pas accessible sans ouvrir le boîtier.

- ❖ S'il n'y a pas de contact d'autoprotection raccordé, vous devez placer un pontage entre les bornes TAMP et COM du module de sorties.
5. **Placer les Modules de Sorties :** Plusieurs Modules de Sorties peuvent éventuellement être placés dans un boîtier, selon le nombre de modules déjà présent. Autrement, vous pouvez utiliser un boîtier vide supplémentaire.

6. Raccorder des dispositifs à commander:
 - ❖ Reliez un côté du dispositif à commander à la borne C de la sortie et connectez l'autre côté de l'appareil à commander à la borne GND du Module de Sorties.
 - ❖ Reliez la borne NO ou NF de la Sortie à la borne AUX.
7. **Raccorder un relais** : Le Module de Sorties Relais à 4 relais (UO1, UO2, UO3, et UO4) peuvent être raccordés comme suit :
 - ❖ Reliez un côté du dispositif à commander à la borne UO.
 - ❖ Reliez l'autre côté du dispositif à commander à la borne AUX du Module de Sorties.

Pour la programmation du fonctionnement de chaque relais vous devez consulter la rubrique *Sorties Programmables* au *Chapitre 5, Utilisation des Menus de Programmation Installateurs*.
8. **Raccorder une sortie transistor** : Le Module de Sorties Transistorisées à Collecteur Ouvert possède 8 sorties (UO1 à UO8). Pour la programmation du fonctionnement de chaque sorties transistorisées vous devez consulter la rubrique *Sorties Programmables* au *Chapitre 5, Utilisation des Menus de Programmation Installateurs*.
9. Raccorder le module X-10 :
 - ❖ Reliez le module X-10 au BUS 4 fils de la ProSYS.
 - ❖ Placez un câble RJ25 (câble téléphonique 4 fils) entre le connecteur RJ11 du module X-10 et un émetteur X-10 (l'émetteur X-10 s'obtient chez un grossiste en électricité).
 - ❖ Connectez l'émetteur X-10 à la tension secteur.
 - ❖ Connectez un récepteur X-10 (obtenu chez un grossiste en électricité) à la tension secteur se trouvant aux environs de l'appareil à commander.
 - ❖ Reliez l'appareil à commander sur ce récepteur X-10.
 - ❖ Vous pouvez obtenir plus d'informations dans le manuel du module X-10.

Raccordement d'Alimentations Supplémentaires

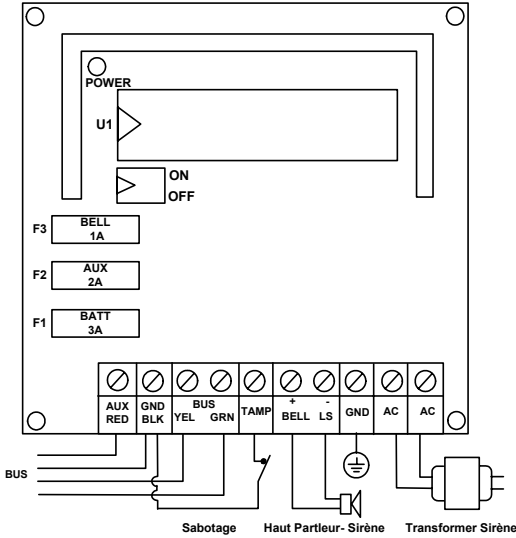

Figure 3-8 : Alimentation Supplémentaire PS (Exemple d'un câblage d'une PS)

➤ **Pour le raccordement d'une Alimentation Supplémentaire, vous devez : (1.5A)**

1. Définir la position des micro interrupteurs : Chaque Alimentation Supplémentaire doit être définie avec un ID unique, voir Figure 3-1 à la page 3-1.



NOTE :

Le numéro ID pour la première Alimentation Supplémentaire est **01**, pour la deuxième **02**, et ainsi de suite.

2. **Raccorder le BUS :** Connectez **seulement** trois des quatre premières bornes de raccordement du BUS du côté gauche du bornier comme le montre le tableau ci-dessous (voir aussi *Figure 2-3* dans le *Chapitre 2, Montage et Câblage de la Carte Mère*) :

	Points de raccordement extension BUS		
	COM	BUS	BUS
Couleur	BLK (Noir)	YEL (Jaune)	GRN (Vert)



IMPORTANT :

NE faites PAS de liaison entre la borne **AUX (RED)** de l'Alimentation Supplémentaire et le BUS à 4 fils de la ProSYS. La borne AUX (RED) de l'Alimentation Supplémentaire est destinée à être utilisée comme source de tension pour d'autres modules.



NOTE :

L'Alimentation Supplémentaire est reliée à la tension secteur. L'Alimentation Supplémentaire est donc destinée à l'alimentation de tous les modules et/ou des claviers qui sont raccordés APRES l'Alimentation Supplémentaire. La longueur de câblage totale maximum autorisée du BUS est de 300 mètres.

3. Raccorder le contact d'autoprotection (TAMP COM) :



NOTE :

Pour répondre à la norme NF&A2P, les autoprotections des module d'alimentation doivent être raccordées à une entrée Zone de la Carte Mère ou d'un module d'extension de zones, et non pas sur le terminal (TMP et GND) situé sur le PCB du module d'alimentation.

4. L'Alimentation Supplémentaire doit être placée dans un boîtier vide complémentaire et le contact d'autoprotection de ce boîtier peut être raccordé de la manière suivante :

- ❖ Raccordez le contact d'autoprotection du boîtier entre les bornes TAMP et COM du Module d'alimentation supplémentaire (lorsque le boîtier est fermé, un contact normalement fermé doit être présent entre les bornes TAMP et COM).



NOTE :

AUCUNE résistance de fin de ligne ne peut être utilisée entre les bornes TAMP et COM.

- ❖ S'il n'y a pas de contact d'autoprotection raccordé, vous devez placer un pontage entre les bornes TAMP et COM du module d'alimentation.

5. Raccorder les sirènes intérieures BELL/LS (+) (-) :

- ❖ Utilisez un câble adéquat pour la connexion des sirènes intérieures électroniques ou haut-parleurs sur l'Alimentation Supplémentaire.
- ❖ Utilisez un câble de plus grande section si les sources sonores doivent être placées à un endroit éloigné. Tenez compte de la consommation de la (des) sirène(s) intérieure(s) pour déterminer la section du câble (voir tableau des sections de câbles dans le *Chapitre 1, Introduction au système ProSYS*).



NOTE :

La (les) sirène(s) intérieure(s), connectées à une Alimentation Supplémentaire, fonctionneront de la même façon que la (les) sirène(s) intérieure(s) raccordées à la Carte Mère.

- ❖ Placez le cavalier (J3) BELL/LS, comme suit :
 - ◆ Pour un haut-parleur sans électronique de commande intégrée, vous devez placer le cavalier J3 sur les deux broches. Grâce à cela, l'alimentation supplémentaire produira une tension continue oscillante dans le cas d'une alarme d'intrusion et générera une tension pulsée oscillante dans le cas d'une alarme incendie.
 - ◆ Pour une sirène électronique avec électronique de commande intégrée, vous devez enlever le cavalier J3 ou le placer sur une broche. Grâce à cela, l'alimentation supplémentaire produira une tension continue de 12VCC dans le cas d'une alarme d'intrusion et générera une tension pulsée lente de 12VCC dans le cas d'une alarme incendie.

6. Raccorder les bornes AUX (+) COM (-) à l'Alimentation Supplémentaire : Utilisez les bornes **AUX (+) COM (-)** pour l'alimentation des détecteurs de mouvement volumétriques, détecteurs bris de verre, détecteurs incendie (4 fils) et/ou tout autre appareil qui nécessite une source de tension de 12VCC. L'Alimentation Supplémentaire peut aussi être utilisée pour l'alimentation de dispositifs qui se trouvent trop loin de la Carte Mère. (Voir *Chapitre 2, Montage et Câblage de la Carte Mère*).

7. **Raccorder les bornes batteries (ROUGE et NOIR)** : Reliez ces câbles au moment adéquat à la borne positive (+ ROUGE) et à la borne négative (– NOIR) de la batterie de l’Alimentation Supplémentaire.

Câblage des autoprotections des boîtiers supplémentaires



NOTE :

Pour répondre à la norme NF&A2P, les autoprotections des boîtiers supplémentaires doivent être raccordées à une entrée Zone de la Carte Mère ou d’un module d’extension de zones, et non pas sur le terminal (TMP et GND) situé sur le PCB des boîtiers supplémentaires.

Raccordement des Modules Auxiliaires

Pour plus de détails sur le raccordement des modules ci-dessous, référez-vous de préférence aux manuels d’installation et de programmation livrés avec ceux-ci :

- ✦ Lecteurs de Clés Digitales
- ✦ Module Vocal
- ✦ Module Vocal Digital Evolué
- ✦ Modules de Contrôle d’Accès
- ✦ Module de Journal des Evènements
- ✦ Sirène Extérieure ProSound
- ✦ Module de Communication Avancé ACM
- ✦ Module d’alimentation supervisée 3A
- ✦ Détecteurs BUS

Point 5 : Raccordement de l’Alimentation

Après avoir terminé le câblage des modules, vous pouvez faire le raccordement de l’alimentation et mettre le système sous tension, selon les explications du chapitre suivant.

Chapitre 4 : Programmation de la ProSYS

Ce chapitre retrace les options de programmation de la ProSYS, comment utiliser le clavier et la base de la programmation via le clavier, comme décrit dans les rubriques suivantes :

- ✦ **Méthodes de Programmation possibles**, décrites ci-dessous
- ✦ **Utilisation du clavier LCD**, page 4-2
- ✦ **Programmation au moyen du clavier LCD**, page 4-3
- ✦ Pour plus de détails sur chaque option de Programmation référez-vous de préférence au *Chapitre 5, Utilisation des Menus Installateurs*.

Méthodes de Programmation possibles

Vous pouvez programmer la ProSYS via n'importe quelle méthode mentionnée ci-dessous :

- ✦ **Clavier LCD** : Utilisez un clavier LCD qui a déjà été décrit dans ce manuel. Chaque clavier doit être défini avec un numéro ID unique pour qu'il soit reconnaissable par le système. Voir *Chapitre 3, Placement de Modules Externes et des Appareils*, pour plus de détails sur l'établissement d'un ID sur un clavier à l'aide de micro interrupteurs. Vous retrouverez des explications sur la programmation de la ProSYS à l'aide d'un clavier LCD de la page 4-2 à la page 4-7.
- ✦ **Module de Transfert de Programmation** : Le Module de Transfert de Programmation est une clé de sauvegarde dans lequel la copie d'une programmation peut être stockée afin de permettre de transférer la même programmation dans un nouveau système en connectant le module sur le BUS à 4 fils. Voir *Chapitre 6, Utilisation du PTM, essai et dépannage*, pour plus de détails au sujet de l'utilisation de ce Module de Transfert de Programmation.
- ✦ **Logiciel Upload/Download (U/D)** : C'est une application qui vous permet de programmer la ProSYS à l'aide d'un PC. Il offre les possibilités suivantes :
 - De travailler en local, au moyen d'un PC portable relié à la carte mère
 - De travailler à distance, en communiquant au travers d'une ligne téléphonique et d'un modem.

Pour utiliser le logiciel Upload/Download, il vous faut :

- Un PC compatible
- Le logiciel Upload/Download
- Un Câble adaptateur de BUS (RP296EBA) pour le port COM série du PC à relier au connecteur J1 du ProSYS (dans le cas d'une programmation locale).
- Un Modem relié à une ligne téléphonique (pour la programmation à distance).
- Un Câble adaptateur USB/485 (RP128EUSB00A) pour relier le port USB du PC au connecteur J1 du ProSYS (dans le cas d'une programmation locale).
- Les détails et instructions utilisateur du logiciel Upload/Download sont disponibles dans un manuel téléchargeable gratuitement sur notre site.

Utilisation du Clavier LCD

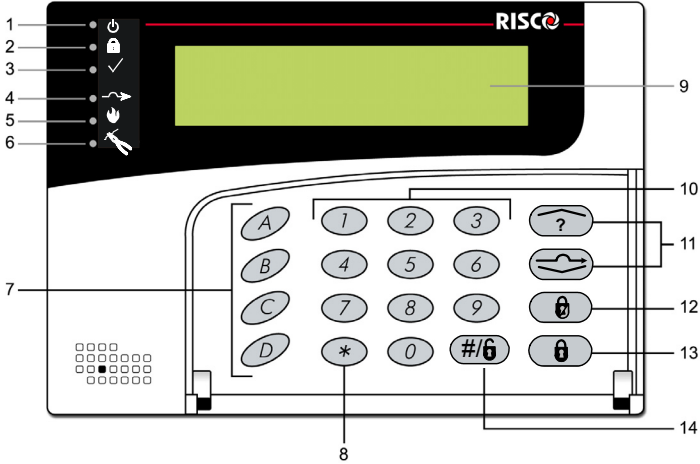













Figure 4-1 : Indication du clavier à Cristaux Liquides LCD

Le clavier LCD est une interface visuelle qui vous aide à commander la carte mère de la ProSYS. Le clavier LCD possède 6 Diodes Electroluminescentes LED's et une série de touches. Leur usage est décrit dans le tableau ci-dessous :

Point	Touche/LED	Mode Programmation / Fonction
1	○ LED	Cette LED donne les informations suivantes : ❖ LED ON = tension présente ❖ LED clignote lentement = séance de programmation active ❖ LED clignote rapidement = défaut système
2	○ LED	Cette LED indique que le système est armé. Toutes les partitions doivent être désactivées (LED éteinte) pour pouvoir accéder au mode programmation.
3	○ LED	Ces LED's sont éteintes pendant le mode programmation. Les autres LED's par contre clignoteront pendant le mode programmation.
4	○ LED	
5	○ LED	
6	○ LED	
7	A, B, C, et D	Utilisez ces touches pour définir des groupes et des macros. Voir rubrique <i>Groupes</i> dans le <i>Chapitre 1, Introduction au système ProSYS</i> pour plus de détails.

Point	Touche/LED	Mode Programmation / Fonction
8		Utilisez cette touche pour quitter l'option programmation actuelle et aller à un niveau de programmation supérieur.
9	Ecran LCD de Programmation	L'écran LCD de programmation se compose de deux lignes. La ligne supérieure donne une information sur la sélection de base, tandis que la ligne inférieure donne les données et/ou informations de l'option choisie. Ces données peuvent être modifiées à l'aide des touches du clavier. Vous pouvez lire jusqu'à 16 caractères sur une ligne.
10	0 à 9	Utilisez les touches chiffre de 0 à 9 pour introduire des nombres et/ou des caractères spéciaux lors de la dénomination des zones, des groupes et des partitions. (Plus d'informations sur la dénomination des zones, groupes et partitions dans le <i>Chapitre 5, Utilisation des Menus de Programmation Installateur.</i>)
11	 /   / 	Utilisez ces touches pour avancer ou reculer dans les niveaux de programmation. Ces touches déplacent aussi le curseur clignotant vers la gauche et vers la droite en cas d'adaptation d'une sélection.
12	 / 	Utilisez cette touche pour parcourir en avançant les choix de programmation dans une sélection.
13	 / 	Utilisez cette touche pour parcourir en reculant les choix de programmation dans une sélection.
14	 / 	Utilisez cette touche pour enregistrer l'information choisie ou pour accepter la sélection actuelle et en même temps reculer d'un pas dans la hiérarchie de programmation.

Programmation au moyen du Clavier LCD

Cette rubrique décrit comment utiliser le clavier pour accéder à la programmation Installateur et ramener un système à ses valeurs d'usine :

- ✦ **Accès au Menu de Programmation Installateur**, page 4-4
- ✦ **Rétablir les valeurs d'usine**, page 4-6
- ✦ **Clavier, dépassement du temps**, page 4-8

Accès au Menu de Programmation Installateur

Cette rubrique décrit comment vous pouvez entrer en mode de programmation en cas d'un nouveau système ou d'un système qui a été réinitialisé aux valeurs d'usine. Ensuite, vous avez une description de la façon d'entrer en programmation en cas de système déjà programmé. Si la Carte Mère a été réinitialisée à ses valeurs d'usine, vous devez entrer en mode programmation de la même manière que pour un nouveau système. Dans ces deux cas, le système exécutera tout seul, dès que vous introduisez le code installateur, un processus de définition automatique des accessoires en effectuant un scan du BUS (Voir rubrique *Accessoires : Apprentissage Automatique* au Chapitre 5, *Utilisation des Menus de Programmation Installateur* pour plus de détails).

NOTE :

Une alarme d'autoprotection est active si une autoprotection est ouverte, même si le système est en mode programmation. Entrez alors le code installateur (donné ci-dessous) pour stopper l'alarme.

➤ Entrez pour la première fois dans le Menu de Programmation Installateur (ou après une réinitialisation vers les valeurs d'usine) :

1. A la mise sous tension du système, le message suivant apparaît :

```
ROKONET
Please Wait...
```

Après un court moment le message suivant s'affiche :

```
To Install
Press *
```

2. Pour permettre au système de reconnaître le clavier vous devez appuyer sur la touche . Un message apparaît pour demander d'introduire le code installateur :

```
CODE INSTALLAT. :
_
```

3. Introduisez le code installateur d'usine qui dépend du modèle de votre ProSYS :

- **ProSYS 128** : [0][1][2][8]
- **ProSYS 40** : [0][1][4][0]
- **ProSYS 16** : [0][1][1][6]

L'introduction du code s'affichera sous forme de ****

```
CODE INSTALLAT. :
****
```

4. Le système ira de lui-même dans le menu de reconnaissance automatique des modules :

```
ACCESSOIRES :
5) APPRENT .AUTOM ↑
```

NOTE :

Voir rubrique *Accessoires : Apprentissage Automatique* au Chapitre 5, *Utilisation des Menus de Programmation Installateur* pour plus de détails.

A ce moment, la LED «  » commence à clignoter lentement pour indiquer que vous vous trouvez en mode programmation.

➤ **Entrez en mode programmation dans le cas d'un système déjà programmé :**

1. A la mise sous tension du système, le message suivant apparaît :



ROKONET
Please Wait ...

2. Après un court moment, le clavier se mettra en situation normale au moyen de l'indication suivante :

PARTI 1
--:--

3. Appuyez sur . Le clavier indiquera la première option utilisateur :

FCT UTILISATEUR:
1) ISOLER ↓

4. Appuyez sur [7] pour sélectionner l'option Installateur ou appuyez sur la touche  /  pour aller au menu [7], *Installateur* et validez par #.

5. Appuyez sur [1] Avancé. Le clavier vous demande maintenant d'introduire le code installateur :

CODE INSTALLAT. :
_

6. Introduisez le code installateur d'usine qui dépend du modèle de votre ProSYS:

- **ProSYS 128:** [0][1][2][8]
- **ProSYS 40:** [0][1][4][0]
- **ProSYS 16:** [0][1][1][6]

7. L'introduction du code s'affichera sous forme de ****

CODE INSTALLAT. :

Appuyez sur  / . Le clavier affiche maintenant le texte suivant :

PROGRAMMATION:
PATIENTEZ SVP...

Ensuite apparaîtra le premier Menu Principal du mode Programmation :

PROGRAMMATION:
1) PROGR. SYSTEME ↓

A ce moment, la LED «  » commence à clignoter lentement pour indiquer que vous vous trouvez en mode programmation.

Les Menus Principaux suivants sont disponibles en mode Programmation :

- [1] Système
- [2] Zones
- [3] Sorties
- [4] Utilisateurs
- [5] Emetteurs
- [6] Codes Rapport
- [7] Accessoires
- [8] Divers
- [9] Contrôle d'accès
- [0] Quitter Programmation

Chaque menu principal dispose de sous-menus auxquels vous pouvez accéder pour vous permettre de programmer complètement la ProSYS. Chaque sous-menu est détaillé au *Chapitre 5, Utilisation des Menus de Programmation Installateur*.



Rétablir les Valeurs d'Usine

Il peut être utile dans certains cas de remettre la Carte Mère aux valeurs du fabricant pour remettre les valeurs telles quelles étaient lors de la sortie de l'usine.

➤ **Pour rétablir le système aux valeurs d'usine vous devez :**

1. A partir du mode programmation, sélectionnez le menu principal Système en appuyant sur la touche [1] ou sur la touche  dès que vous vous retrouvez en mode programmation. Le texte suivant s'affiche :

PROGRAMM. SYSTEME
1) DEFINIT. HEURE ↓



2. Choisissez l'option Cavalier J2 activé/désactivé en pressant la touche  jusqu'à ce que le message ci-dessous apparaisse et appuyez ensuite sur .

PROGRAMM. SYSTEME
7) CAVALIER J2

-OU-

Appuyez sur [7]. Le clavier affichera l'option "Cavalier J2", **JP2 DESACTIVE**

FONCT. CAVAL. J2 :
JP2 DESACTIVE

3. Passez à **JP2 ACTIVE** en utilisant la touche  /  jusqu'à ce que le texte ci-dessous apparaisse:

FONCT. CAVAL. J2 :
JP2 ACTIVE

4. Confirmez votre choix en appuyant sur la touche  / .



NOTE :
Le cavalier "Default" J2 sur la Carte Mère ne peut pas être placé sur les deux broches.

- Appuyez ensuite sur ***** suivi de [0]. Le clavier vous demandera si vous désirez conserver les modifications via le message suivant :

ENREGISTREM. DES
DONNEES ? 0

- Confirmez cette demande au moyen de la touche **#** / **Disarm** / **#/6**. Un court bip sera émis par le clavier pour vous signaler que vous quittez le mode programmation.

PATIENTEZ S.V.P.
ENREGIS. DONNEES

ENREGIST. TERMINE
PATIENTEZ S.V.P.

Le clavier reviendra au mode normal dès que l'enregistrement des données est effectué.

PARTI 1
--:--

Si cependant vous recevez le message ci-dessous, cela veut dire que le Cavalier de défaut J2 sur la Carte Mère est TOUJOURS placé sur les broches J2.

ENLEVER LE
CAVALIER J2 SVP

- Pour ramener la Carte Mère aux valeurs d'usine vous devez :
- Déconnecter la Carte Mère de toutes les tensions d'alimentation.
- Retirez le cavalier J2 qui se trouvait sur une broche.
- Placez le cavalier J2 sur les deux broches de J2.
- Remettre le système sous tension d'alimentation. Le clavier émettra un long bip tandis que toutes les LED's du clavier clignoteront une fois. Le message ci-dessous s'affichera au clavier durant 20 secondes :

ROKONET
Please Wait...

Finalement, le clavier donnera le message suivant :

To Install
Press *

Enlevez ensuite le Cavalier J2 et placez-le sur une seule des deux broches pour ne pas le perdre.

Maintenant vous pouvez continuer à programmer le système comme vous le souhaitez.

**NOTE :**

Tenez compte qu'avec cette procédure le code installateur aura également subi une remise à zéro et redeviendra le code installateur d'usine qui dépend du modèle de la ProSYS :

ProSYS 128 : [0][1][2][8]

ProSYS 40 : [0][1][4][0]



ProSYS 16 : [0][1][1][6]

La procédure de remise à zéro peut être effectuée à condition que l'installateur ait défini cela dans le mode programmation comme Activé, comme décrit dans la procédure à la page 4-6.

Clavier dépassement du Temps

Si dans le mode programmation aucune action n'est entreprise au clavier pendant 15 minutes, le clavier donnera un rappel audible via son buzzer, en émettant des tonalités bip rapides et en affichant le message ci-dessous :

INACTIVAT. FINIE
PRESSER TOUCHE

Vous pouvez arrêter ces signaux bip en appuyant sur n'importe quelle touche du clavier. Pour pouvoir accéder à nouveau au mode installateur, vous devez de nouveau introduire le code installateur suivi de la touche  / .

Chapitre 5 : Utilisation des Menus de Programmation Installateur

Cette rubrique décrit les options et fonctions de la programmation de la ProSYS, ainsi que les touches rapides. Elles sont données dans un tableau de menus, classées selon leur numéro de menu :

- ① **Système**, page 5-2
- ② **Zones**, page 5-15
- ③ **Sorties Programmables**, page 5-35
- ④ **Maintien Codes**, page 5-44
- ⑤ **Dialer**, page 5-51
- ⑥ **Codes de Rapport**, page 5-74
- ⑦ **Accessoires**, page 5-90
- ⑧ **Divers**, page 5-103
- ⑨ **Contrôle d'accès**, page 5-112
- ⑩ **Quitter Programmation**, page 5-117

Conventions Menu Programmation Installateur



Les pages suivantes décrivent les options et fonctions qui sont accessibles via le clavier LCD et comment les programmer.

Rappelez-vous que ces options doivent être atteintes au travers du menu de Programmation Installateur décrit dans le *Chapitre 4, Programmation de la ProSYS*. Chaque procédure fournit aussi des informations sur la programmation du système au moyen des touches rapides.

Les entêtes des colonnes sont données de la manière suivante :



Entête colonne	Description
Touches rapides	Un raccourci pour une option de programmation. Les touches rapides se composent de maximum 4 touches qui sont données en ordre numérique.
Paramètre	Le nom de l'option de programmation.
Valeur d'usine	Le réglage d'usine. Les valeurs d'usine ont été choisies avec soin et ces valeurs conviennent à la plupart des installations.
Limite	Les limites possibles pour certaines options de programmation.

➤ Pour la programmation au moyen des touches rapides, vous devez :

1. Entrer dans le menu Programmation Installateur de telle sorte que vous vous trouviez dans le menu principal (voir Chapitre 4, Programmation de la ProSYS).
2. Introduire successivement les numéros des **Touches rapides** que vous retrouverez dans la colonne **Paramètre** et appuyer ensuite sur la touche  / .



NOTE :

Dans la programmation, vous pouvez à tout moment reculer d'une étape en appuyant sur la touche .
Dans une étape de programmation avec plusieurs choix vous pouvez parcourir les options possibles en utilisant la touche  / .







① Système

Le menu Système donne accès aux différents sous-menus et à leurs paramètres, qui sont utilisés pour définir la configuration de la programmation, qui sont d'applications pour le système complet.

Dès que vous êtes dans le menu Système, vous pouvez sélectionner les sous-menus ci-dessous :

- ① ① **Définition heure**, page 5-2
- ① ② **Contrôle Système**, page 5-4
- ① ③ **Réglage Horloge**, page 5-10
- ① ④ **Fenêtrage**, page 5-11
- ① ⑤ **Etiqueter Système**, page 5-11
- ① ⑥ **Son Sabotage**, page 5-13
- ① ⑦ **Cavalier J2**, page 5-13
- ① ⑧ **Information Service**, page 5-14
- ① ⑨ **Version Système**, page 5-14

➤ **Pour entrer dans le menu Système vous devez :**

- ◆ A partir du mode Programmation Installateur appuyer sur la touche **[1]** ou utiliser les touches  /  et  /  jusqu'à ce que vous voyiez le menu **[1] Système** et appuyer ensuite sur la touche  / . Le premier sous-menu (DEFINIT. HEURE) apparaît :

```
PROGRAMM. SYSTEME
1) DEFINIT. HEURE ↓
```

Vous vous trouvez maintenant dans le menu Système et vous pouvez entrer dans le sous-menu désiré comme décrit sous la rubrique suivante.

① ① Système : Définition heure

Le menu Définition heure comprend les paramètres qui déterminent la durée d'une action.

➤ **Pour entrer dans le menu Définition Heure vous devez :**

1. Vous trouver dans le menu Système, comme décrit à la page 5-2.
2. Une fois dans le menu Système appuyer sur la touche **[1]** pour entrer dans le sous-menu Définition heure. Le texte suivant s'affiche au clavier :

```
DEFINIT. HEURE:
1) TEMPO E/S 1 ↓
```

3. Définir les paramètres des options suivantes du menu Définition Heure :

Système : Définition Heure

Touches rapides	Paramètres	Valeur d'usine	Limite
① ① ①	TEMPO E/S 1		
	Temporisation d'Entrée/Sortie 1.		
① ① ① ①	TEMPO ENTREE 1	30 secondes	1-55 secondes
	Durée de la temporisation d'Entrée 1.		
① ① ① ②	TEMPO SORTIE 1	45 secondes	0-255 secondes
	Durée de la temporisation de Sortie 1.		
① ① ②	TEMPO E/S 2		
	Temporisation d'Entrée/Sortie 2.		
① ① ② ①	TEMPO ENTREE 2	45 secondes	1-5 secondes
	Durée de la temporisation d'Entrée 2.		
① ① ② ②	TEMPO SORTIE 2	60 secondes	1-55 secondes
	Durée de la temporisation de Sortie 2.		
① ① ③	DUREE SIRENE	00 minutes	00-90 minutes
	Durée des sirènes lors d'une condition d'alarme.		
① ① ④	DELAI SIRENE	00 minute/secondes	00-90 minutes/sec
	Le temps de retard en cas d'alarme avant la commande des buzzer clavier et sirènes. Le délai de la sirène peut être défini en secondes ou en minutes.		
① ① ⑤	COUPURE S. AUX	05 secondes	01-90 secondes
	Le temps pendant lequel l'alimentation d'un détecteur avec mémorisation d'alarme, raccordé sur une sortie programmable, sera interrompue par la commande de remise à zéro d'un utilisateur ou automatiquement par le Système en cas d'utilisation de zones incendie avec vérification. (Voir <i>Double Vérification des Zones Incendie</i> , page 5-5)		
	NOTE :		
	Celui-ci suivra n'importe quelle sortie définie pour suivre l'Interruption AUX (Sortie S. AUX).		
① ① ⑥	DUREE FNCT. MR		
	Détermine les intervalles de temps qui sont en relation avec le fonctionnement de modules d'extension de zones sans fils.		
① ① ⑥ ①	DUREE TENT. BR.	AUCUN	AUCUNE, 10, 20 ou 30 secondes
	Détermine le temps pendant lequel les modules d'extension de zones sans fils ProSYS tolèrent les fréquences radio parasites, qui peuvent perturber ou bloquer le fonctionnement de la communication sans fil (contrôle brouillage). Une fois le temps défini écoulé, le Carte Mère signalera cette condition au centre de télésurveillance. (Voir <i>Défaut Brouillage</i> , page 5-86)		
	AUCUNE : aucun contrôle de perturbation ni de rapport envoyé au centre de télésurveillance.		
	NOTE :		
	Voir aussi Brouillage Sonore, page 5-6. Différentes sonorités peuvent être générées si une perturbation est découverte, selon le temps de brouillage sonore établi.		
① ① ⑥ ②	TEMPS SUPERV.	0 heure	0-7 heures
	Détermine la fréquence à laquelle la ProSYS effectue un contrôle des signaux de supervision de certains émetteurs sans fil. La carte mère signalera un défaut en local pour les zones sans fil qui n'ont pas reçu le signal de supervision pendant le temps de supervision défini. La carte mère peut éventuellement transmettre un Rapport de Supervision au centre de télésurveillance. (Voir <i>Codes Rapport : Zones</i> , page 5-76.)		
	NOTE :		
	Le choix 0 désactive la supervision. Il est conseillé de régler le temps de supervision minimal sur 3 heures.		

Système : Définition Heure

Touches rapides	Paramètres	Valeur d'usine	Limite
① ① ⑦	HEURES TEST Z		
	Détermine l'heure de début et l'intervalle de temps entre les Tests de Zone. Cette caractéristique permet un test automatique pour maximum 16 zones. (Pour plus d'informations sur cette caractéristique, référez-vous à la procédure décrite dans Auto-Test Zone , à la page 5-29.)		
① ① ⑦ ①	1IER TEST A:	HR: 00 MIN: 00	00-24 heures 00-59 minutes
	Utilisez le paramètre Premier Test à pour déterminer l'heure à laquelle le premier test doit être effectué (utilisez un format 24 heures).		
① ① ⑦ ②	TEST PER. ZNE	HR:00	00-24 heures
	Utilisez le paramètre Zone Test Période pour définir la fréquence à laquelle le test de zone doit être exécuté une fois le premier test effectué.		
① ① ⑧	DELAI COUP. AC	MIN: 030	0-255 minutes
	En cas d'une coupure de l'alimentation secteur, ce paramètre déterminera après combien de temps cette coupure doit être transmise et doit provoquer la commande d'une sortie éventuelle. Si ce paramètre a une valeur 0 (nulle), aucun temps de retard ne sera pris en compte.		
① ① ⑨	PLUS...		
	Possibilités supplémentaires.		
① ① ⑨ ①	DELAI COUP. T.	MIN: 01	01-20 minutes
	Dans le cas d'une coupure de la ligne téléphonique ce paramètre déterminera après combien de temps cette coupure doit être enregistrée dans la mémoire de la centrale pour provoquer la commande d'une sortie éventuelle.		
① ① ⑨ ②	DELAI GARDIEN	MIN: 30	01-99 minutes
	Détermine combien de temps le système doit être désarmé suite à l'introduction d'un code de Gardien valable.		

① ② Système : Contrôle Système

Le menu Contrôle Système contient les paramètres qui effectuent un contrôle de certaines opérations du système.

➤ **Pour entrer dans le menu Contrôle Système vous devez :**

1. Vous trouver dans le menu Système, comme décrit à la page 5-2.
2. Une fois dans le menu Système, appuyer sur la touche **[2]** pour accéder au sous-menu Contrôle Système. Le texte suivant s'affiche au clavier :

```
CONTROLE . SYST. :  
01) SVCE RAPIDE 0 ↓
```

Définir les paramètres des options suivantes du menu Contrôle Système :

Système : Contrôle Système

Touches rapides	Paramètre	Valeur d'usine	Limite
① ② 01	SVCE. RAPIDE	OUI	OUI/NON
	OUI : Permet l'armement Partiel ou Total sans avoir besoin d'un code utilisateur valide. NON : Un code utilisateur valable est nécessaire pour permettre l'armement Partiel ou Total.		
① ② 02	SP RAPIDE	OUI	OUI/NON
	OUI : Permet la commande d'une Sortie sans avoir besoin d'un code utilisateur valide. NON : Un code utilisateur valable est nécessaire pour la commande d'une Sortie.		

Système : Contrôle Système

Touches rapides	Paramètre	Valeur d'usine	Limite
① ② ③	AUTORIS. ISO.	OUI	OUI/NON
	<p>OUI : Permet d'exclure une ou plusieurs zones. NON : Aucune Zone ne peut être exclue.</p>		
① ② ④	ISOL. RAPIDE	NON	OUI/NON
	<p>OUI : Permet d'exclure une ou plusieurs zones sans avoir besoin d'un code utilisateur valide. NON : Un code utilisateur valide est nécessaire pour l'exclusion des zones (uniquement possible pour certains codes utilisateurs autorisés).</p>		
	NOTE :		
	Pour répondre à la norme NF&A2P, ce paramètre doit être défini sur "NON".		
① ② ⑤	DEF. COD. INC.	NON	OUI/NON
	<p>OUI : Un rapport Faux Code sera envoyé au centre de télésurveillance si trois tentatives successives pour armer ou désarmer le système ont été réalisées avec une combinaison de code incorrecte. Il n'y aura pas de sources sonores activées mais le clavier affichera une indication défaut. NON : Idem avec en plus la commande de toutes les sources sonores.</p>		
	NOTE :		
	Pour répondre à la norme NF&A2P, ce paramètre doit être défini sur "NON".		
① ② ⑥	ACQUIS. SONO.	NON	OUI/NON
	<p>OUI : si un interrupteur à clé ou une télécommande est utilisé pour armer, alors les sources sonores seront activées de la manière suivante (après expiration du temps de sortie) :</p> <ul style="list-style-type: none"> • Une brève activation lors de l'armement. • Deux brèves activations successives lors du désarmement. • Quatre brèves activations successives lors du désarmement après une condition d'alarme. <p>NON : Pas de confirmation d'armement ou désarmement par activation des sources sonores.</p>		
① ② ⑦	SIRENE 30/10	NON	OUI/NON
	<p>OUI : Pendant la durée sirène, les dispositifs sonores seront activés avec une cadence de 30 secondes suivie de 10 secondes au repos. NON : Les dispositifs sonores fonctionnent sans interruption.</p>		
① ② ⑧	AL. COUP. TEL	NON	OUI/NON
	<p>OUI : En cas de coupure de la ligne téléphonique, tous les dispositifs sonores s'activeront après l'expiration du paramètre réglable Délai Coup.T. (Voir rubrique <i>Délai de coupure de la ligne téléphonique</i> à la page 5-4.) NON : Aucune activation des sources sonores en cas de coupure de ligne téléphonique.</p>		
① ② ⑨	ISOL. 3 MIN.	NON	OUI/NON
	<p>OUI : Isole automatiquement pendant 3 minutes toutes les zones lors de la mise sous tension du système, ceci pour permettre la stabilisation (période de chauffage) des détecteurs de mouvement et de fumée. NON : Aucun isolement des zones lors de la mise sous tension du système.</p>		
	NOTE :		
	Pour répondre à la norme NF&A2P, ce paramètre doit être défini sur "NON".		
① ② ⑩	D. VERIF. INCEND.	NON	OUI/NON
	<p>OUI : En cas d'une détection d'alarme incendie sur une zone, le système interrompra la tension d'alimentation sur les détecteurs incendie pendant le temps défini dans <i>Coupage S Auxiliaires</i>, voir page 5-3, ensuite la tension est rétablie. Si la même zone incendie, pendant une fenêtre de 1 minute à partir de la détection précédente, entre à nouveau en détection, alors le système générera une alarme incendie. NON : Signalement immédiat des alarmes incendie sur les zones incendie.</p>		
	NOTE :		
	Chaque sortie définie pour suivre l'Interruption AUX suivra cette procédure.		

Système : Contrôle Système

Touches rapides	Paramètre	Valeur d'usine	Limite
① ② ⑪	SIGN. SON. PA.	NON	OUI/NON
OUI : Tous les dispositifs sonores seront activés en cas d'une "Alarme Panique" exécutée à partir d'un clavier ou lors de l'activation d'une Zone Panique. NON : Pas d'activation des dispositifs sonores dans le cas d'une "Alarme Panique " de telle sorte que cette condition est totalement "silencieuse".			
NOTE :			
En cas d'utilisation d'une transmission vers un centre de télésurveillance, un rapport de type Panique peut être envoyé.			
① ② ⑫	CLAV.-->SIR.	NON	OUI/NON
OUI : En cas d'une condition d'alarme en mode partiel, chaque clavier activera son buzzer durant 15 secondes avant d'enclencher les autres dispositifs sonores. NON : En cas de conditions d'alarme en mode partiel, le buzzer des claviers et les dispositifs sonores s'activent immédiatement et simultanément.			
① ② ⑬	ALM COUP. ME	OUI	OUI/NON
OUI : Si la communication entre la carte mère et un accessoire connecté au BUS est perdue ou court-circuitée, une alarme sera émise. Un rapport sera alors transmis au Centre de Télésurveillance (si utilisé). NON : Dans ce même cas, aucune alarme ne sera émise. Le système provoquera alors une indication locale du défaut.			
NOTE :			
Pour répondre à la norme NF&A2P, ce parametre doit être défini sur "OUI".			
① ② ⑭	TYPE. SIR. IN	NON	OUI/NON
OUI : Pendant une alarme incendie, les sources sonores seront activées avec une séquence de 3 courtes pulsations suivies d'une courte pause. NON : Pendant une alarme incendie, les sources sonores seront activées avec une séquence de 2 secondes ON, suivi de 2 secondes OFF.			
① ② ⑮	CODE RES. G.	OUI	OUI/NON
OUI : Seul l'utilisateur avec les droits Responsable Général peut modifier tous les Codes Utilisateurs, ainsi que la DATE et l'HEURE. NON : En plus du Responsable Général, les utilisateurs avec les droits Installateur et Manageur peuvent modifier leurs propres combinaisons de code, modifier la combinaison des utilisateurs ayant autorité inférieure ainsi que modifier la DATE et l'HEURE.			
① ② ⑯	BROUIL. SON.	NON	OUI/NON
En rapport avec le paramètre Durée Tent. Br décrit à la page 5-3. OUI : Une fois le temps défini atteint, la Carte mère activera les dispositifs sonores et réalisera une transmission vers le centre de télésurveillance si utilisée. (Voir <i>Défaut Brouillage</i> , page 5-86). NON : Idem que OUI, cependant pas d'activation des sources sonores.			
① ② ⑰	AUTOP. INST.	OUI	OUI/NON
OUI : Pour enlever une alarme autoprotection (indiquée via la LED « Défaut » sur le clavier) l'introduction d'un code installateur est exigée. De cette façon, une intervention de l'installateur est exigée mais l'utilisateur peut entre temps continuer à utiliser le système. Cette manière de fonctionnement est nécessaire si vous voulez travailler conformément aux normes d'agrément. NON : Une indication alarme autoprotection s'effacera dès que le contact autoprotection se rétablit rendant l'intervention de l'installateur non nécessaire.			
NOTE:			
Pour répondre à la norme NF&A2P, ce parametre doit être défini sur "OUI".			
① ② ⑱	REINIT. INST.	NON	OUI/NON
OUI : Un code installateur est nécessaire pour faire la remise à zéro de la condition d'alarme. Une intervention de l'installateur est nécessaire.			
NOTE :			
Avant que la LED « PRET » soit allumée, toutes les zones de la partition doivent être au repos. NON : Une fois le reset d'une alarme d'une partition effectué, la LED PRET ✓ s'allumera dès que toutes les zones seront au repos.			

Système : Contrôle Système

Touches rapides	Paramètre	Valeur d'usine	Limite
① ② 19	INTERR. ALR	NON	OUI/NON
<p>OUI : Lors d'une fausse condition d'alarme suivie d'une transmission, la centrale d'alarme peut envoyer un code Annulation d'Alarme au centre de télésurveillance en introduisant un code valide au désarmement et cela dans les 90 secondes qui suivent l'activation de la fausse alarme.</p> <p>NON : Il n'y a pas de code Annulation d'Alarme envoyé.</p>			
① ② 20	ETE/HIVER	OUI	OUI/NON
<p>OUI : La ProSYS adaptera automatiquement son horloge lors du passage de l'heure d'hiver vers l'heure d'été (dernier dimanche de mars) et de l'heure d'été vers l'heure d'hiver (dernier dimanche d'octobre).</p> <p>NON : Aucune adaptation horaire automatique.</p>			
① ② 21	SRV. FORC. CL.	NON	OUI/NON
<p>OUI : Lors de l'armement via une zone interrupteur à clé ou au moyen d'une Clé Digitale les zones ne se trouvant pas en repos seront automatiquement exclues. La partition correspondante sera de cette manière "armée de force" et toutes les zones qui à ce moment étaient en ordre seront actives pour générer des situations d'alarme.</p> <p>NON : Une partition ne sera pas armée en cas d'armement via une zone interrupteur à clé ou une Clé Digitale aussi longtemps que toutes les zones ne sont pas en repos.</p>			
NOTE:			
Pour répondre à la norme NF&A2P, ce paramètre doit être défini sur "NON".			
① ② 22	SEMADIGIT	NON	OUI/NON
<p>Se rapporte à un sémadigit (pager) qui peut être utilisé pour appeler une personne lorsqu'une situation d'alarme se présente. Le numéro du sémadigit appelé doit être programmé comme un appel Suivez-Moi dans le menu utilisateur de la ProSYS.</p> <p>OUI : En cas d'appel, l'information de la condition apparaîtra sur le sémadigit. Les exemples et astuces suivants permettent de mieux expliquer le choix OUI.</p> <ol style="list-style-type: none"> 1. Introduisez le numéro à appeler comme décrit dans le <i>Manuel utilisateur ProSYS</i>. Terminez l'introduction du numéro avec un caractère [B] (grâce à quoi l'Émetteur attendra une période fixe après la formation du numéro). 2. Introduisez à la fin du numéro le chiffre de la partition à laquelle le num. « Suivez-Moi » se rapporte. 3. Les messages suivants seront automatiquement envoyés vers un sémadigit. 			
Message		Description	
1#		Le système (ou partition) est armé(e).	
2#		Le système (ou partition) est désarmé(e).	
3#		Le système (ou partition) est en mode ALARME.	
<p>Dans l'exemple ci-dessous, vous pouvez voir le message si vous avez introduit le chiffre de la partition concernée après le caractère [B] lors de la programmation du numéro « Suivez-Moi ».</p>			
Caractères introduits après le [B]		Message	Description
1		11#	Partition 1 est armée.
2		21#	Partition 2 est armée.
3		32#	Partition 3 est désarmée.
8		83#	Partition 8 est en mode ALARME.
<p>NON : La ProSYS appellera un sémadigit lors d'une condition d'alarme et cela uniquement pour la partition dans laquelle le numéro « Suivez-Moi » est défini. Un système de transmission standard est utilisé pour le système « Suivez-Moi » (appel via tonalités bip).</p>			
① ② 23	AVERT. SVCE.	OUI	OUI/NON
<p>Se rapporte à l'armement/désarmement automatique.</p> <p>OUI : Pour chaque partition définie pour l'armement automatique, une temporisation de sortie sera audible 4.25 minutes avant le moment prévu de l'armement. (Pour des données complémentaires sur le réglage de l'armement automatique voir le <i>Manuel utilisateur de la ProSYS</i>.)</p> <p>Pendant cette période d'avertissement les tonalités bip seront audibles sur les claviers qui appartiennent à la partition concernée.</p> <p>Vous pouvez différer l'armement automatique de 45 minutes en introduisant un code utilisateur valide pendant ce décompte.</p> <p>Si une partition "armée automatiquement" est désarmée manuellement, alors cette même partition ne</p>			

Système : Contrôle Système

Touches rapides	Paramètre	Valeur d'usine	Limite
	<p>peut plus être armée automatiquement pendant ce même jour. La procédure de retard d'avertissement de 4.25 minutes n'est pas d'application pour la méthode d'armement partiel automatique pour. NON : L'armement automatique ne sera pas précédé d'une période d'avertissement. Il y a seulement un avertissement audible pendant la temporisation de sortie définie.</p>		
① ② ②④	BATT. FAIBLE	NON	OUI/NON
	<p>OUI : L'armement pendant une condition de batterie basse est permis (ceci est également d'application pour les alimentations supplémentaires). NON : L'armement pendant une condition batterie basse n'est pas permis. Ce choix est nécessaire si vous souhaitez travailler selon les normes d'agrément.</p>		
① ② ②⑤	SRV. SI. SABO.	OUI	OUI/NON
	<p>OUI : Après une détection d'une alarme autoprotection, l'utilisateur ne peut plus utiliser son système jusqu'à ce que l'installateur ait effectué un reset. La LED « DEF AUT » restera alors allumée. NON : Après une détection d'une alarme autoprotection, l'utilisateur peut continuer à armer son système. L'indication autoprotection reste présente jusqu'à ce que l'installateur ait effectué un reset.</p>		
Note :			
Pour répondre à la norme NF&A2P, ce paramètre doit être défini sur "OUI".			
① ② ②⑥	ECRAN VIDE	NON	OUI/NON
	<p>OUI : Si le clavier n'est pas utilisé pendant une minute, l'écran n'affiche plus rien. Ensuite en pressant n'importe quelle touche, le message Introduisez votre Code apparaît. Après l'introduction d'un code valide, le clavier revient au mode de fonctionnement normal. Vous pouvez utiliser cette fonction si le clavier est visible en dehors de la pièce protégée pour ne pas livrer l'état du système. NON : Le clavier fonctionne normalement.</p>		
① ② ②⑦	EXCL. ZNE 24H.	NON	OUI/NON
	<p>Cette option se rapporte également à l'exclusion (isolement) de la sirène ou de l'autoprotection du boîtier, en plus des zones de type 24 heures. OUI : L'utilisateur est capable d'exclure des zones de type 24 h. NON : L'utilisateur n'est pas capable d'exclure des zones de type 24 h.</p>		
① ② ②⑧	INSTALL. IMQ	NON	OUI/NON
	<p>OUI : Permet d'utiliser les méthodes de fonctionnement suivantes :</p> <ul style="list-style-type: none"> • Arm Auto Bypass : Dans le cas d'une zone non prête pendant la procédure d'armement automatique, le système s'arme quand même et génère une condition d'alarme si la zone n'est pas encore prête après le temps de sortie. • Gardien utilisateur : Si un utilisateur Gardien désarme une partition, cette même partition se réarme automatiquement après un temps réglable (voir rubrique <i>Délai Gardien</i>, page 5-4). Si pendant ce réarmement la zone n'est pas prête, le système s'arme quand même et génère une condition d'alarme si la zone n'est pas encore prête après le temps de sortie. <p>NON : Permet d'utiliser les méthodes de fonctionnement suivantes :</p> <ul style="list-style-type: none"> • Arm Auto Bypass : Dans le cas d'une zone non prête pendant la procédure d'armement automatique, le système s'arme quand même et la zone concernée est exclue. • Gardien utilisateur : Si un Gardien utilisateur désarme une partition, cette même partition se réarme automatiquement après un temps réglable (voir rubrique <i>Délai Gardien</i> page 5-4). Si pendant ce réarmement la zone n'est pas prête, le système s'arme quand même et la zone concernée est exclue. 		
① ② ②⑨	RESG AUT/P	NON	OUI/NON
	<p>OUI : L'attribution d'un niveau d'autorité et l'attribution de partition à un utilisateur est programmable par l'installateur (via la programmation installateur) et par le Responsable Général (via le menu utilisateur). NON : L'attribution d'un niveau d'autorité et l'attribution de partition à un utilisateur est uniquement programmable par l'installateur (via la programmation installateur).</p>		

Système : Contrôle Système

Touches rapides	Paramètre	Valeur d'usine	Limite
① ② ③①	DOUBLE CODE	NON	OUI/NON
<p>Pour permettre le désarmement d'un système, l'introduction de deux codes utilisateurs ou deux cartes de proximité est exigée, grâce à cela vous obtenez un niveau de sécurité plus élevé. En outre seul les partitions communes aux deux utilisateurs seront désarmées.</p> <p>OUI : Pour désarmer le système deux utilisateurs doivent introduire leur code l'un après l'autre ou présenter leur carte de proximité l'un après l'autre. Ceci doit s'effectuer pendant un temps de 60 secondes. Si le deuxième utilisateur introduit son code ou présente sa carte de proximité après l'expiration des 60 secondes, 3 tonalités bip se feront entendre en produisant une introduction erronée.</p> <p>NON : Permet à chaque utilisateur ayant une autorité adéquate de désarmer le système en introduisant un code ou en présentant une carte de proximité.</p> <p>NOTE :</p> <p>L'utilisation de la caractéristique Double Code n'est pas d'application en cas de désarmement par un utilisateur du contrôle d'accès ou de la clé électronique.</p> <p>Les niveaux d'autorité Personnel, En Service uniquement, Sortie PR et Garde ne peuvent pas être utilisés pour le désarmement avec le principe double code.</p>			
① ② ③①	DES. = FIN SM	OUI	OUI/NON
<p>Arrêt à distance du système grâce au module numérique vocal avancé (RP128EV00xxA). Cette option n'interrompt la transmission d'alarmes (appels en mode Suivez-moi) qu'après l'achèvement de l'appel téléphonique en cours.</p> <p>OUI : Les appels Suivez-Moi seront automatiquement arrêtés lorsque quelqu'un désarme la centrale au moyen d'un code utilisateur ou d'une carte de proximité.</p> <p>NOTE :</p> <p>En cas d'utilisation d'une zone avec interrupteur à clé de type ON/OFF, vous pouvez uniquement désarmer en plaçant l'interrupteur à clé en position OFF.</p> <p>Dans ce cas, Si le module Vocal Digital évolué est raccordé au système, le paramètre fonctionne comme décrit dans l'option NON, même si vous définissez cette option comme OUI.</p> <p>NON : Les appels Suivez-Moi continueront lors du désarmement.</p>			
① ② ③②	ZN SUIV. GLO.	NON	OUI/NON
<p>OUI : Toutes les zones, qui sont définies pour suivre le retard d'entrée/sortie (donc zone suiveuse), suivront le retard d'entrée/sortie de n'importe quelle partition.</p> <p>NON : Toutes les zones, qui sont définies pour suivre le retard d'entrée/sortie (donc zone suiveuse), suivront uniquement le retard d'entrée/sortie de la partition à laquelle elles appartiennent.</p>			
① ② ③③	GROUPE	NON	OUI/NON
<p>Modifie le fonctionnement du système en Groupes au lieu de Partitions, c'est pourquoi seulement le fonctionnement de la zone commune change.</p> <p>OUI : Par ce choix, les caractéristiques suivantes sont d'application :</p> <ul style="list-style-type: none">• La zone commune sera armée dès qu'une des partitions assignées est armée.• La zone commune sera seulement désarmée si toutes les partitions assignées sont désarmées. <p>NON : Par ce choix, les caractéristiques suivantes sont d'application :</p> <ul style="list-style-type: none">• La zone commune sera armée quand toutes les partitions assignées sont armées.• La zone commune sera désarmée dès que une des partitions assignées est désarmée.			
① ② ③④	DES.CL A.AU	NON	OUI/NON
<p>OUI : Si une partition est armée manuellement ou automatiquement et qu'un désarmement automatique a été défini, alors ce paramètre déterminera que tous les claviers attribués à la même partition ne peuvent plus être utilisés et par conséquent le désarmement manuel durant cette période n'est plus autorisé.</p> <p>NOTE :</p> <p>La partition peut dans ce cas être uniquement désarmée au moyen du logiciel Upload/Download ou de la fonction désarmement automatique.</p> <p>NON : Si une partition est armée manuellement ou automatiquement et qu'un désarmement automatique a été défini, alors les claviers, attribués à la même partition fonctionneront normalement.</p>			

Système : Contrôle Système

Touches rapides	Paramètre	Valeur d'usine	Limite
① ② ③⑤	SAB. PROX. AU	NON	OUI/NON
Ce paramètre concerne la fonctionnalité d'anti-approche des sirènes ProSound. OUI : Une violation anti-approche de proximité sur une sirène sera considéré par le système comme une autoprotection, et déclenchera les sirènes. NON : Une violation anti-approche de proximité sur une sirène sera considéré par le système comme un défaut, et ne déclenchera pas les sirènes.			
① ② ③⑥	AM=SABOTAGE	NON	OUI/NON
Ce paramètre concerne la fonctionnalité d'anti-masque des WatchOUT. OUI : Une violation d'anti-masquage déclenchera une alarme autoprotection. NON : Une violation d'anti-masquage sera considérée comme un défaut.			
① ② ③⑦	VIB= SABOTAG	NON	OUI/NON
Ce paramètre concerne la fonctionnalité de détection de vibration des WatchOUT. OUI : Une détection de vibration déclenchera une alarme autoprotection. NON : Une détection de vibration sera considéré comme un défaut.			
① ② ③⑧	SIRN AUX=SA	OUI	OUI/NON
Ce paramètre concerne l'entrée Auxiliaire des sirènes ProSound. OUI : Une panne auxiliaire sur une sirène sera considéré par le système comme une autoprotection, et déclenchera les sirènes. NON : Une panne auxiliaire sur une sirène sera considéré par le système comme un défaut, et ne déclenchera pas les sirènes.			
NOTE : Pour répondre à la norme NF&A2P, ce parametre doit être définit sur "OUI".			
① ② ③⑨	GSM PRE-ALR	NON	
Spécifie si la ProSYS enverra ou non un message d'alarme préalable au GSM au début de la période de délai d'entrée. OUI : La ProSYS envoie un signal d'alarme préalable au GSM au début de la période de délai d'entrée. Si le GSM ne reçoit pas de signal d'annulation venant de la ProSYS à la fin du temps d'entrée, il envoie alors un message d'intrusion au CTS. NON : Aucune indication d'alarme préalable n'est envoyée au GSM.			

① ③ Système : Réglage de l'horloge

Le menu Réglage horloge permet d'introduire l'heure et la date dans le système.

➤ Pour entrer dans le menu Réglage horloge vous devez :

1. Vous trouver dans le menu du Système, comme décrit à la page 5-2.
2. Une fois dans le menu du Système, appuyer sur la touche **[3]** pour accéder au sous-menu Réglage horloge. Le texte suivant s'affiche au clavier :

REGLAGE HORLOGE :
1) DATE SYSTEME ↓

3. Définir les paramètres des options suivantes du menu Réglage Horloge :

Système : Réglage Horloge

Touches rapides	Paramètre	Valeur d'usine	Limite
① ③ ①	DATE SYSTEME	JAN 01 2000 (SAM)	MM JJ AAAA (JOUR)
Définissez la DATE actuelle. (Voir <i>Chapitre 4, Programmation de la ProSYS</i> , pour l'utilisation du clavier lors de cette introduction.)			
① ③ ②	HEURE SYSTEME	00:00	HH:MM
Définissez l'HEURE actuelle (en format 24 heures).			

①④ Système : Fenêtrage

Le menu Fenêtrage vous permet de définir une fenêtre de temps pour certains jours de la semaine. Grâce à cela les signaux d'Ouverture/Fermeture du système sont envoyés au centre de télésurveillance si le système est armé ou désarmé en dehors de la fenêtre de temps définie.







➤ Pour entrer dans le menu Fenêtrage vous devez :

1. Vous trouver dans le menu du Système, comme décrit à la page 5-2.
2. Une fois dans le menu du Système, appuyer sur la touche **[4]** pour accéder au sous-menu Fenêtrage. Le texte suivant s'affiche au clavier :

FENETRAGE :
1) DEBUT FENETRE ↓

3. Définir les paramètres des options suivantes du menu fenêtrage :

Système : Fenêtrage

Touches rapides	Paramètre	Valeur d'usine	Limite
① ④ ①	DEBUT FENETRE	HEURE: 00 MIN: 00	00-24 heures 00-59 minutes
Défini l'heure de la fenêtre de DEBUT (en format 24 heures).			
① ④ ②	FIN FENETRE	HEURE: 00 MIN: 00	00-24 heures 00-59 minutes
Défini l'heure de la fenêtre d'ARRET (en format 24 heures).			
① ④ ③	JOURS FENETRE	Tous	Dimanche (O/N) jusqu'à samedi (O/N) inclus
Défini les jours de la semaine pour lesquels la fenêtre de temps doit être suivie.			
Utilisez les touches  /  ou  /  pour définir les jours de la semaine.			
Utilisez la touche  /  pour basculer entre O et N et de cette façon déterminer pour quel(s) jour(s) de la semaine la fenêtre de temps doit être suivie.			
La fenêtre de temps avec les jours sélectionnés qui peuvent être définis ici, seront aussi d'application pour l'armement / désarmement automatique du système. (Voir <i>Manuel Utilisateur ProSYS</i> pour des données complémentaires.)			

①⑤ Système : Etiqueter Système

Le menu Etiqueter Système permet de modifier le nom du système et des partitions affichées au clavier LCD.

Introduire un Nouveau Nom au moyen du Clavier LCD

Vous pouvez modifier les noms des zones et des partitions (**Partition 1**, **Partition 2**, etc.) pré-programmés en par exemple **Département Vente**, **Magasin** etc.











➤ Pour introduire un nom vous devez :

Utiliser les touches du clavier qui donnent les caractères comme montré dans le tableau ci-dessous. En appuyant plusieurs fois sur une certaine touche, vous pouvez parcourir les caractères disponibles sur cette touche par ordre successif comme indiqué ci-dessous. La ProSYS peut rendre 74 caractères différents (lettres, chiffres et symboles) qui sont utilisés pour la dénomination.



NOTE :

La séquence des données de chaque touche indiquée dans le tableau ci-dessous est uniquement d'application pour les versions ProSYS Française et Néerlandaise.

TOUCHE	SEQUENCE des DONNEES													
1	1	A	B	C	D	E	F	G	H	I	J	K	L	M
2	2	N	O	P	Q	R	S	T	U	V	W	X	Y	Z
3	3	!	"	&	'	:	-	.	?	/	()		
4	4	a	b	c	d	e	f	g	h	i	j	K	l	m
5	5	n	o	p	q	r	s	t	u	v	w	X	y	z
6 - 0	Chacune de ces touches permet de basculer entre un chiffre et un espace vide.													
 / 	Utilisez cette touche pour avancer dans les caractères disponibles.													
 / 	Utilisez cette touche pour reculer dans les caractères disponibles.													
 / 	Appuyez sur cette touche pour déplacer le curseur vers la gauche.													
 / 	Appuyez sur cette touche pour déplacer le curseur vers la droite.													
 / 	Appuyez sur cette touche (Entrer) pour confirmer l'introduction du nom.													

Le nombre maximum de caractères disponibles pour une dénomination est de :

- **Nom Zone** : maximum 15 caractères
- **Nom Partition** : maximum 12 caractères
- **Nom Sortie** : maximum 12 caractères
- **Un Message qui peut être envoyé via le programme de l'ordinateur** : maximum 12 caractères
- **Label Information Service** : maximum 16 caractères
- **Label Nom Service** : maximum 16 caractères
- **Label Global Système** : maximum 16 caractères
- **Nom Utilisateur** : maximum 10 caractères







➤ **Pour entrer dans le menu Etiqueter Système vous devez :**

1. Vous trouver dans le menu Système, comme décrit à la page 5-2.
2. Une fois dans le menu Système, appuyer sur la touche **[5]** pour accéder au sous-menu Etiqueter Système. Le texte suivant s'affiche au clavier :

ETIQUETER SYST. :
0) ETIQ. GLOBALE ↓









3. Définir les paramètres des options suivantes du menu Etiqueter Système :

Système : Etiqueter Système

Touches rapides	Paramètre	Valeur d'usine	Limite
  	ETIQ. Globale	SECURITE SYSTEME	Max. 12 caractères
  	PARTITION 1 A PARTITION 8.	Partition 1 à Partition 8	Max. 12 caractères

Exemple : L'exemple décrit ci-dessous montre comment vous pouvez attribuer un nom à chaque partition.

Pour attribuer le nom *MAGASIN* à la Partition 1 vous devez suivre les étapes suivantes :

1. Appuyez sur **[1]** pour sélectionner la partition 1 et appuyez ensuite sur  / .
2. Appuyez plusieurs fois sur la touche **[1]** pour obtenir le caractère **M** à l'écran et appuyez ensuite sur la touche  /  pour déplacer le curseur d'une position vers la droite.
3. Appuyez deux fois sur la touche **[4]** pour obtenir le caractère **a** et appuyez à nouveau sur la touche  /  pour déplacer le curseur vers la droite.
4. Appuyez plusieurs fois sur la touche **[4]** pour obtenir le caractère **g** suivi de la touche  / .

Système : Etiqueter Système

Touches rapides	Paramètre	Valeur d'usine	Limite
	5.	Appuyez deux fois sur la touche [4] pour obtenir le caractère a.	
	6.	Complétez le reste des caractères du nom désiré pour la partition sélectionnée de la même façon que décrite dans Introduire un Nouveau nom au moyen du Clavier LCD, page 5-11.	

①⑥ Système : Son Sabotage

Le menu Son Sabotage contient des paramètres qui permettent de définir la sonorité que produira la ProSYS en cas d'une détection autoprotection d'un clavier et/ou module d'extension.

➤ Pour entrer dans le menu Son Sabotage vous devez :

1. Vous trouver dans le menu Système, comme décrit à la page 5-2.
2. Une fois dans le menu Système, appuyer sur la touche [6] pour accéder au sous-menu Son Sabotage. Le texte suivant s'affiche à l'écran :

SON AUTOPROTECT :
5) SIR. /A CLAV/D ↑

3. Définir les paramètres des options suivantes du menu Son Sabotage :

Système : Son Sabotage

Touches rapides	Paramètre	Valeur d'usine	Limite
① ⑥ ① to 5	SON AUTOPROTECTION	Sirènes + clavier	1 à 5

Choisissez la sonorité de sabotage en fonction des paramètres suivants :

Touche	Sonorité
1	Silencieux
2	Sirène(s)
3	Clavier (S)
4	Sirènes + clavier
5	Sirènes /A clavier /D

En choisissant la dernière option (5), en cas d'une condition autoprotection, les sirènes seront activées en mode armé et uniquement le buzzer des claviers seront activés en mode désarmé.

NOTE :

Pour répondre à la norme NF&A2P, sélectionner 4 (Sirènes + clavier)

①⑦ Système : Cavalier J2

Valeur d'usine : Activé

Choix : Activé/Désactivé

Le menu Cavalier J2 contient des paramètres en rapport avec ce qui doit se passer si la centrale est mise sous tension tandis que le cavalier DEFAULT (J2) est placé sur la carte mère.

➤ Pour entrer dans le menu Cavalier J2 vous devez :

1. Vous trouver dans le menu Système, comme décrit à la page 5-2.
2. Une fois dans le menu Système, appuyer sur la touche [7] pour accéder au sous-menu Cavalier J2. Le texte suivant s'affiche au clavier :

FONCT. CAVAL. J2 :
JP2 ACTIVE

3. Choisir entre les deux possibilités suivantes :

- ◆ **ACTIVE** : La carte Mère perdra la configuration programmée, y compris toutes les dénominations et les codes utilisateur et installateur. La centrale retrouve ses valeurs d'usine d'origine. Ensuite la ProSYS peut être reprogrammée par n'importe quelle personne connaissant les codes installateur et utilisateur d'usine.
- ◆ **DEACTIVE** : La carte mère ne peut pas être ramenée aux valeurs d'usine par une personne non autorisée. La carte mère conserve sa configuration de programmation précédente ainsi que tous les Paramètres, Noms et Codes Utilisateur/Installateur. Tenez aussi compte qu'après une coupure totale de l'alimentation (tension secteur et batterie) vous devez à nouveau introduire la DATE et l'HEURE.

①⑧ **Système : Information Service**

Le menu Information Service contient des informations de service qui sont accessibles par l'utilisateur.

➤ **Pour entrer dans le menu Information Service vous devez :**

1. Vous trouver dans le menu Système, comme décrit à la page 5-2.
2. Une fois dans le menu Système, appuyer sur la touche **[8]** pour accéder au sous-menu Info Service. Le texte suivant s'affiche au clavier:

```
INFO SERVICE :
1) NOM SERVICE ↓
```

3. Définir les paramètres des options suivantes du menu Information Service :

Système : Info Service

Touches rapides	Paramètre	Valeur d'usine	Limite
① ⑧ ①	NOM SERVICE		16 caractères
	Permet d'introduire le nom de la société qui offre le service. Pour plus d'info sur l'introduction des noms référez-vous à la partie <i>Introduire un Nouveau Nom via un Clavier LCD</i> , page 5-11.		
① ⑧ ②	TEL. SERVICE		16 caractères
	Permet de programmer le numéro de téléphone du service de maintenance que l'utilisateur peut contacter lorsqu'il souhaite un dépannage.		

①⑨ **Système : Version Système**

Le menu Version Système permet de voir de quelle version de programme la ProSYS est équipée.

➤ **Pour entrer dans le menu Version Système vous devez :**

1. Vous trouver dans le menu Système, comme décrit à la page 5-2.
2. Une fois dans le menu Système, appuyer sur la touche **[9]** pour accéder au sous-menu Version Système. Le clavier donnera à ce moment la version système avec la signature du programme.

② Zones

Le menu Zones donne accès aux différents sous-menus et à leurs paramètres, qui sont utilisés pour la programmation des caractéristiques de chaque zone.

Le premier sous-menu permet de parcourir et de définir toutes les caractéristiques possibles d'une zone. Ou bien vous permet de définir une caractéristique spéciale d'une zone en choisissant parmi les sous-menus Partitions/Groupes, Type Zone, Son Zone, Nature, Rapidité, Lier Zones et Etiqueter.

Dès que vous êtes dans le menu Zones, vous pouvez sélectionner les sous-menus ci-dessous :

② ① **Une Par Une**, page 5-16

② ② **Partitions**, page 5-17

② ③ **Type de Zone**, page 5-18

② ④ **Son Pour Zone**, page 5-22

② ⑤ **Nature**, page 5-23

② ⑥ **Rapidité**, page 5-24

② ⑦ **Lier Zones**, page 5-25

② ⑧ **Etiqueter**, page 5-26

② ⑨ **Maintien Zone**, page 5-27

② ⑩ **Divers**, page 5-33

➤ **Pour entrer dans le menu Zones vous devez :**

- ◆ A partir du mode Programmation Installateur appuyer sur la touche **[2]** ou utiliser les touches  /  ou  /  jusqu'à l'obtention du menu **[2] Program.**

Zones et ensuite appuyer sur la touche  / . Le premier sous-menu (UNE PAR UNE) apparaîtra :

PROGRAMM. ZONES:
1) UNE PAR UNE ↓

Vous vous trouvez maintenant dans le menu Zones et vous pouvez entrer dans le sous-menu désiré comme décrit sous la rubrique suivante.

②① Zones : Une Par Une

Le menu Une par Une contient les paramètres qui vous permettent de définir les éléments suivants :

- ◆ Zone Partitions
- ◆ Zone Groupe
- ◆ Type de Zone
- ◆ Son Pour Zone
- ◆ Nature
- ◆ Rapidité
- ◆ Nommer

La procédure ci-dessous décrit comment vous pouvez définir tous les paramètres possibles pour une zone et cela sur une base une par une.

➤ Pour entrer dans le menu Une Par Une vous devez :

1. Vous trouver dans le menu Zone, comme décrit à la page 5-15.
2. Une fois dans le menu Zone, appuyer sur la touche **[1]** pour accéder au sous-menu Une Par Une. Le texte suivant s'affiche au clavier :

```
PRG.UNE PAR UNE :
ZONE#=001 (mm : zz)
```



NOTE :

Dans la division **mm : zz - mm** donne le numéro ID du module d'extension de zones et **zz** donne le numéro de zone du module d'extension (vous pouvez retrouver le même chiffre **zz** sur le connecteur du module d'extension).

L'utilisation de la ProSYS 128 donnera lieu à une numérotation de zone à trois chiffres (**zzz**). Zone 1 sera par exemple donnée par **001**.

3. Introduire à ce moment le numéro de zone dont vous souhaitez commencer la programmation et appuyer ensuite sur la touche  **#/6** pour accéder à la rubrique Affecter Partition. Le texte suivant s'affichera au clavier :

```
P=12345678 Z=001
0
```











NOTE :













Le **XX** dans l'indication **Z=XX** donne le numéro de zone sélectionné.

Si vous souhaitez utiliser plusieurs partitions, une zone peut être attribuée à plus d'une partition.



Un système, qui n'est pas défini avec plusieurs partitions, sera considéré par la ProSYS comme en mode partition simple (respectivement **Partition 1**).

4. Utiliser les touches de **[1]** à **[8]** pour basculer l'état de chaque partition entre **[0] OUI** et **[.] NON**.
5. Appuyer ensuite sur la touche  **#/6** pour continuer la définition de Zone Groupes.
6. Utiliser la touche  **Status** /  **?** ou  **Bypass** /  pour faire un choix de groupe et utiliser ensuite la touche  **Stay** /  **6** ou les touches **A/B/C/D** pour basculer entre les choix **[0] OUI** et **[.] NON**, comme vous pouvez voir dans l'affichage clavier ci-dessous. Appuyer après sur la touche  **#/6** pour continuer:

```
GROUP = ABCD Z=01
. . . .
```

7. Appuyer ensuite sur la touche  /  pour continuer la définition du Type de Zone.
8. Sur les pages suivantes, vous retrouverez les instructions permettant de définir le Type de Zone, ainsi que les quatre autres catégories :
 - ✦ **Type de Zone** : Sélectionnez un type et appuyez ensuite sur  / .
 - ✦ **Son Pour Zone** : Sélectionnez un élément sonore et appuyez ensuite sur  / .
 - ✦ **Nature** : Sélectionnez une fin de boucle et appuyez ensuite sur  / .
 - ✦ **Rapidité** : Sélectionnez un délai réponse et appuyez ensuite sur  / .
 - ✦ **Nommer** : Introduisez un nom et appuyez ensuite sur  / .

IMPORTANT :

- ✦ En cas d'utilisation de la méthode une par une, la structure de programmation de chaque zone est parcourue séquentiellement. Une fois que les paramètres pour Zone 1 ont été parcourus et définis, vous pourrez faire défiler les mêmes paramètres pour Zone 2, suivi de Zone 3, etc.
- ✦ En cas de programmation de une ou plusieurs zones, utilisez la méthode Une par Une, les modifications apportées à quelques (ou toutes) zones NE seront PAS enregistrées si vous NE terminez PAS la liste Une par Une avec la programmation du **Nom de Zone** de la dernière zone que vous souhaitez programmer.
- ✦ Chaque fois que vous arrivez au paramètre **Nom de Zone**, vous devez terminer la programmation une par une en appuyant sur la touche  / . Un bip sonore d'une seconde se fera entendre pour vous indiquer que les paramètres des différentes zones ont été acceptés.
- ✦ Comme déjà décrit plus tôt, vous pouvez aussi régler ou modifier seulement un paramètre d'une zone, comme montré ci-dessous :

[2] Partitions/Groupes, ci-dessous

[3] Type de Zone, page 5-18

[4] Son Pour Zone, page 5-22

[5] Nature, page 5-23

[6] Rapidité, page 5-24

[8] Etiqueter, page 5-26

Zones : Partitions

Valeur d'usine : Toutes les zones sont attribuées à la Partition 1



Limite : Partitions 1 à 8

Le menu Partitions contient les paramètres qui vous permettent d'attribuer une zone à une ou plusieurs partitions.

➤ Pour entrer dans le menu Partition vous devez :

1. Vous trouver dans le menu Zone, comme décrit à la page 5-15.
2. Une fois dans le menu Zone, appuyer sur la touche **[2]** pour accéder au sous-menu Partitions. Le texte suivant s'affiche au clavier :

PARTITION ZONE :
ZONE#=001 (0:01)







3. Introduire le numéro de la zone désirée suivi de la touche  / . Le texte suivant s'affiche au clavier :

P=12345678 Z=XX
Q.....



NOTE :

Le XX dans l'indication Z=XX donne le numéro de zone sélectionné.
Si vous souhaitez utiliser plusieurs partitions, une zone peut être attribuée à plus d'une partition.
Un système, qui n'est pas défini avec plusieurs partitions, sera considéré par le ProSYS comme en mode partition simple (respectivement **Partition 1**).

4. Utiliser les touches de **[1]** à **[8]** pour basculer l'attribution de la partition entre **[O] OUI** et **[.] NON**.
5. Appuyez ensuite sur  /  pour passer à l'attribution des groupes.
6. Utiliser la touche ,  ou  pour sélectionner un groupe et utilisez la touche  /  pour basculer entre **[O] OUI** et **[.] NON**.



NOTE :

Chaque partition contient 4 groupes. La définition de groupe d'une zone est commune pour toutes les partitions, attribuées à cette zone.

②③ ZONES : Type De Zone

Le menu Type de Zone contient les paramètres qui vous permettent de prévoir pour chaque zone un mode de détection. Un mode de détection peut dépendre en partie de l'état du système. Trois états du système peuvent se présenter :



- ◆ **Désactivé** : Le système réagira uniquement sur les types de zone définie comme 24h, Incendie, Panique et Autoprotection.
- ◆ **Activé** : Le système réagira sur n'importe quel type de zone.
- ◆ **Activé partiellement** : Le système ne réagira pas sur les zones qui ont été définies comme zone interne (partiel). Cette position permet à l'utilisateur de se déplacer librement dans les pièces définies comme internes.

Il existe dans le système 22 types de zone disponibles. Vous pouvez les retrouver dans la description de l'étape de programmation suivante.

➤ **Pour entrer dans le menu Type De Zone vous devez :**

1. Vous trouver dans le menu Zone, comme décrit à la page 5-15.
2. Une fois dans le menu Zone, appuyer sur la touche **[3]** pour accéder au sous-menu Type de Zone. Le texte suivant s'affiche au clavier :

TYPE DE ZONE:
ZONE#=001 (0:01)

3. Introduire le numéro de la zone désirée suivi de la touche  / .
4. Définir l'option pour la zone sélectionnée dans le menu types de zone :

Zones : Type de Zone

Touches rapides	Paramètre	Valeur d'usine	Niveau d'activation/ Limite
+ 	NON UTILISEE	AUCUNE	
Désactive une zone. Toutes les zones non utilisées portent ce paramètre par défaut.			
+ 	ENTR/SORT 1		Activé / Activé en partiel
D'application pour portes Entrée/Sortie. Ce sont des zones qui en cas d'activation ne provoquent pas d'alarme aussi longtemps que le temps Tempo E/S 1 n'est pas expiré (voir <i>Tempo E/S 1</i> et <i>Tempo E/S 2</i> , page 5-3).			
+ 	ENTR/SORT 2		Activé / Activé en partiel
Identique au paramètre précédant mais avec la différence que la centrale tient compte ici du temps Entrée/Sortie 2.			
+ 	E/S1(OUVERT)	Valeur d'usine pour zone 1	Activé / Activé en partiel
D'application pour une porte Entrée/Sortie qui peut être ouverte au moment de la procédure d'activation. La zone se comportera comme décrit dans le paramètre Entr/Sort 1 , mais avec la différence que le système pendant l'activation ne tient pas compte d'une activation de cette zone et ainsi n'empêchera pas l'activation. Pour éviter une fausse alarme le système attend cependant que la zone qui suit ce paramètre soit au repos après l'expiration du temps Tempo Sortie .			
+ 	SUIVI ENTREE	Valeur d'usine pour zone 2	Activé / Activé en partiel
Le plus souvent d'application pour les détecteurs de mouvement et portes internes qui protègent l'espace entre la porte d'entrée et le clavier. Cette zone provoquera en cas d'activation une condition d'alarme immédiate à moins qu'une zone du type Entr/Sort ait été d'abord activée. Dans ce cas une zone Suivre l'Entrée ne génère pas d'alarme aussi longtemps que le temps Délai Entrée n'est pas expiré.			
+ 	IMMEDIAT	Valeur d'usine pour toutes les zones sauf zone 1 et 2	Activé / Activé en partiel
Le plus souvent utilisé pour des portes qui n'offrent pas d'accès, protection fenêtre, détecteurs de vibration et détecteurs de mouvement. Ce paramètre provoquera en cas d'activation une alarme immédiate si le système était armé ou pendant un temps Délai Sortie . Si l'activation Automatique et la Pré-Alarme sont utilisés, le système cependant tiendra compte après le temps Pré-Alarme de l'activation de cette zone.			
+ 	INTER+E/S 1		Activé
D'application pour les portes Entrée/Sortie sous les conditions suivantes : <ul style="list-style-type: none"> • Si le système est activé totalement, alors ce type de zone démarrera avec un retard (défini dans Entrée/Sortie 1). • Si le système est activé partiellement, alors ce type de zone sera exclu (donc n'est plus contrôlée). IMPORTANT : Pour obtenir un plus haut niveau de sécurité en armement partiel, vous pouvez désactiver la temporisation d'entrée en appuyant deux fois sur la touche / . Grâce à cela toutes les zones qui suivent le type <i>Entrée/Sortie 1</i> , deviendront des zones IMMEDIAT durant l'activation partielle.			

Zones : Type de Zone

Touches rapides	Paramètre	Valeur d'usine	Niveau d'activation/ Limite
(2) (3) (ZZ) + Disarm #/6 07	INTER+E/S 2		Activé
	Identique au paramètre précédant mais avec la différence que la centrale tient compte ici du temps Entrée/Sortie 2.		
(2) (3) (ZZ) + Disarm #/6 08	IN+E/S1 (OUV)		Activé
	Utilisé pour une porte Entrée/Sortie qui peut être ouverte au moment de la procédure d'activation. <ul style="list-style-type: none">• Si le système est activé totalement, alors ce type de zone suit la même fonction que <i>Zone Type 03</i> (voir page 5-19).• Si le système est activé partiellement, alors ce type de zone est exclu (donc n'est plus contrôlée).		
(2) (3) (ZZ) Disarm #/6 09	I+SUIVI ENTR		Activé
	Le plus souvent utilisé pour les détecteurs de mouvement et/ou contacts magnétiques sur portes internes, qui seront désactivés pendant le temps d'entrée pour donner accès au clavier et permettre ainsi le désarmement du système. <ul style="list-style-type: none">• Si le système est activé totalement, alors ce type de zone suit la même fonction que <i>Zone Type 04</i>, (voir page 5-19).• Si le système est activé partiellement, alors ce type de zone est exclu (donc n'est plus contrôlée).		
(2) (3) (ZZ) + Disarm #/6 10	INT+IMMEDIAT		Activé
	Le plus souvent utilisé pour des détecteurs qui doivent être de type direct, indépendamment du temps d'entrée. <ul style="list-style-type: none">• Si le système est activé totalement, alors une activation de ce type de zone provoquera une alarme immédiate.• Si le système est activé partiellement, alors ce type de zone est exclu (donc n'est plus contrôlée).		
(2) (3) (ZZ) + Disarm #/6 11	ACTIVER SP		Activé
	Toute zone définie comme activant la sortie programmable SP fera l'objet d'un rapport dans l'historique des événements (journal) et auprès du centre de télésurveillance.		
(2) (3) (ZZ) + Disarm #/6 12	ZONE JOUR		Activé
	Le plus souvent utilisé pour le contrôle des portes de secours, lucarnes et similaire. Le but est d'avertir l'utilisateur que la zone est active pendant le mode désactivé. <ul style="list-style-type: none">• Dans le mode activé (aussi bien mode total que partiel), une activation de ce type de zone provoquera une alarme immédiate.• En mode désactivé, une activation de ce type de zone donnera un avertissement à l'utilisateur en faisant clignoter très rapidement les LED's ALIMENTATION de tous les claviers.• En option, vous pouvez aussi définir que cet état doit être transmis au centre de télésurveillance comme Défaut Zone. (Voir chapitre <i>Rapport des Codes: Divers</i> à la page 5-84.)		

Zones : Type de Zone

Touches rapides	Paramètre	Valeur d'usine	Niveau d'activation/ Limite
+ #/6	24 HEURES		Activé
<p>Le plus souvent utilisé pour détecteurs bris de vitre, sismique et de vibration. L'activation de ce type de zone provoquera immédiatement une alarme intrusion, que le système soit en mode activé ou désactivé.</p>			
+ #/6	INCENDIE		Activé
<p>A utiliser pour les détecteurs de fumée ou autres détecteurs d'incendie. Aussi d'application pour les boutons poussoirs qui doivent provoquer une alarme incendie.</p> <ul style="list-style-type: none">• En cas d'activation de ce type de zone, une alarme incendie sera immédiatement générée, et la LED Incendie s'allumera en continu.• Un défaut dans le câblage de ce type de zone provoquera un Défaut Incendie et un clignotement rapide de la LED Incendie sur les claviers.			
+ #/6	PANIQUE		Activé
<p>Le plus souvent utilisé pour des boutons panique ou émetteurs panique sans fil. En cas d'activation de ce type de zone une alarme panique immédiate sera provoquée et les sources sonores seront commandées (si le son de la zone n'a pas été défini avec l'option silencieuse). Le fonctionnement de ce type de zone est indépendant du mode activé ou désactivé. La situation panique ne sera pas affichée aux claviers.</p>			
+ #/6	MEDICAL		Activé
<p>A utiliser pour boutons d'urgence externe ou émetteurs d'urgence sans fil. En cas d'activation de ce type de zone une alarme d'urgence sera immédiatement provoquée. Le fonctionnement de ce type de zone est indépendant du mode activé ou désactivé.</p>			
+ #/6	CLEF IMPULS		
<p>A utiliser pour activer ou désactiver la centrale via une zone. Utilisez pour cela un contact impulsion libre de potentiel sur un raccordement zone.</p>			
+ #/6	DERN. SORTIE		
<p>Le plus souvent utilisé pour éliminer les fausses alarmes qui peuvent être provoquées par une trop longue attente en quittant l'espace protégé pendant le retard de sortie. En cas d'activation et décompte d'un retard de sortie, une activation de ce type de zone raccourcira le temps de sortie restant à 3 secondes. Ensuite lorsque le système sera activé, ce type de zone se comportera comme une zone retardée qui démarrera la temporisation d'entrée (retard d'entrée 1).</p>			
+ #/6	CLEF BISTAB.		
<p>A utiliser pour activer ou désactiver la centrale via une zone. Utilisez pour cela un contact libre de potentiel OUVERT/FERME sur le raccordement zone. Cela fonctionne comme suit :</p> <ul style="list-style-type: none">◆ Après l'activation d'une ou plusieurs partitions via la zone interrupteur à clé, le clavier peut être utilisé pour désactiver les partitions concernées activées. Pour ensuite ré-activer une ou plusieurs partitions via l'interrupteur à clé, vous devez être conscient que vous devez premièrement placer l'interrupteur à clé sur la position neutre et le replacer ensuite dans la position activé.◆ Si une zone interrupteur à clé est attribuée à plus d'une partition, et qu'une de ces partitions a déjà été armée plus tôt via un clavier, alors :<ul style="list-style-type: none">• Lorsque vous placez l'interrupteur à clé dans la position activé, toutes les partitions désactivées qui ont été attribuées à cet interrupteur à clé seront activées.• Lorsque vous placez l'interrupteur à clé dans la position désactivé, toutes les partitions activées qui ont été attribuées à cet interrupteur à clé seront désactivées.			

Zones : Type de Zone

Touches rapides	Paramètre	Valeur d'usine	Niveau d'activation/ Limite
(2) (3) (ZZ) + (Disarm) #/6 (20)	SUIV+ENT/SOR		Tous
Le plus souvent destiné aux détecteurs de mouvement et contacts magnétiques sur des portes internes, placées entre la porte d'entrée et le clavier.			
<ul style="list-style-type: none">• Si le système est activé partiellement, alors ce type de zone se comportera comme une zone Entrée/Sortie et par conséquent suivra le temps du type de zone Entrée/Sortie 1. (Voir paramètre <i>Délai Entrée/Sortie 1</i>, page 5-3.)• Si le système est activé totalement, alors ce type de zone se comportera comme une zone Suivre Entrée et par conséquent provoquera immédiatement une alarme intrusion à moins qu'une zone de type Entrée/Sortie ait été activée plus tôt.• Dans ce cas cette zone de type Suivre Entrée + Entr/Sort sera exclue jusqu'à la fin de la temporisation d'entrée.			
(2) (3) (ZZ) + (Disarm) #/6 (21)	DELAI BOUT.R		
A utiliser pour activer ou désactiver la centrale via une zone. Utilisez pour cela un contact libre de potentiel sur un raccordement zone. Lors de l'activation via le contact impulsion, le système utilisera la Tempo E/S 1 . (Voir <i>Clef Impuls.</i> , à la page 5-21.)			
(2) (3) (ZZ) + (Disarm) #/6 (22)	DELAI CLEF		
A utiliser pour activer ou désactiver la centrale via une zone. Utilisez pour cela un contact libre de potentiel MARCHE/ARRET sur le raccordement zone. Lors de l'activation via le contact MARCHE/ARRET, le système utilisera la Tempo E/S 1 . (Voir <i>Clef Bistab.</i> , à la page 5-21.)			
(2) (3) (ZZ) + (Disarm) #/6 (23)	TAMPER (AP)		
A utiliser pour contrôler l'autoprotection des différents modules d'extensions, ou d'autres équipements. Les équipements pouvant nécessiter un raccordement sur une zone autoprotection sont :			
<ul style="list-style-type: none">• Module de Sorties Programmables• Module d'alimentation Supplémentaire• Etc.			

(2) (4) Zones : Son pour Zone

Le menu Son de Zone contient les paramètres qui vous permettent de définir le type de son que le système doit suivre quand une zone vient en alarme. La transmission vers le centre de télésurveillance n'influence pas les paramètres que vous pouvez définir dans ce menu.

➤ Pour entrer dans le menu Son pour Zone vous devez :

1. Vous trouver dans le menu Zone, comme décrit à la page 5-15.
2. Une fois dans le menu Zone, appuyer sur la touche **[4]** pour accéder au sous-menu Son pour Zone. Le texte suivant s'affiche au clavier :

SON DE ZONE:
ZONE#=001 (0:01)

3. Introduire le numéro de zone désirée suivi de la touche (Disarm) / #/6.
4. Définir pour la zone sélectionnée une option parmi les types de son de zone ci-dessous :

Zones : Son De Zone

Touches rapides	Paramètre	Valeur d'usine
(2) (4) (ZZ) + # Disarm) (#/6) (1)	SILENCIEUX	
Pas de production de son en cas d'alarme.		
(2) (4) (ZZ) + # Disarm) (#/6) (2)	SIRENE	
Commande les sources sonores pendant le temps de la sirène défini ou jusqu'à ce qu'un code utilisateur valide soit introduit suivi de la touche # Disarm) / (#/6)		
(2) (4) (ZZ) # Disarm) (#/6) (3)	CLAVIER	
Commande uniquement les buzzers des claviers.		
(2) (4) (ZZ) + # Disarm) (#/6) (4)	SIRENE+ CLAV.	Par défaut pour toutes les zones
Commande simultanée des sources sonores (sirènes) et des buzzers des claviers.		
(2) (4) (ZZ) + # Disarm) (#/6) (5)	CARILLON	
Le paramètre Carillon peut être utilisé pour obtenir un signal en cas d'activation d'une zone pendant le mode désactivé :		
<ul style="list-style-type: none">• Si le système est DESACTIVE, une courte tonalité bip sera émise chaque fois que quelqu'un active la zone ayant la caractéristique Carillon.• Si le système est ACTIVE, seules les sources sonores seront actives en cas d'activation d'une zone ayant la caractéristique Carillon.		
(2) (4) (ZZ) + # Disarm) (#/6) (6)	SIR/A BUZZ/D	
En cas d'alarme sur une zone ayant cette caractéristique, il se passera :		
<ul style="list-style-type: none">• En mode DESACTIVE, seul les buzzers des claviers seront commandés.• En mode ACTIVE seul les sources sonores (sirènes) seront commandées.		

(2) (5) Zones : Nature

Le menu Nature déterminera quelle sorte de câblage est utilisé par zone. Pour les applications qui doivent satisfaire aux exigences d'agrément, vous devez sélectionner la caractéristique DEOL (double résistance de fin de ligne).

➤ Pour entrer dans le menu Nature vous devez :

1. Vous trouver dans le menu Zone, comme décrit à la page 5-15.
2. Une fois dans le menu Zone, appuyer sur la touche [5] pour accéder au sous-menu Nature. Le texte suivant s'affiche au clavier :

NATURE :
ZONE#=001 (0:01)

3. Introduire le numéro de zone désirée suivi de la touche # Disarm) / (#/6).
4. Définir pour la zone sélectionnée une option parmi les types de Raccordements ci-dessous :



NOTE :

Utilisez, si vous le souhaitez pendant votre choix parmi les paramètres ci-dessous la *Figure 2-4, Raccordements Zone* au *Chapitre 2, Montage et Câblage de la Carte Mère*.

Zones : Nature

Touches rapides	Paramètre	Valeur d'usine	Limité
(2) (5) (ZZ) + (# Disarm) (#/6) (1)	N/F		NC, EOL, DEOL, et NO
(2) (5) (ZZ) + (# Disarm) (#/6) (2)	RESIST. SIMPLE (EOL)		
(2) (5) (ZZ) + (# Disarm) (#/6) (3)	RESIST. DOUBLE (DEOL)		
(2) (5) (ZZ) + (# Disarm) (#/6) (4)	N/O		
(2) (5) (ZZ) + (# Disarm) (#/6) (5)	ZONE - BUS		

Utilise un contact normalement fermé et pas de résistance de fin de ligne.

Utilise un contact normalement fermé et/ou normalement ouvert en combinaison avec une résistance de fin de ligne de 2200Ω livrée.

Utilise des contacts normalement fermés en combinaison avec deux résistances de 2200Ω pour pouvoir faire la différence entre l'activation d'un contact d'alarme et l'activation d'un contact autoprotection. Voir *Figure 2-4 : Raccordements Zone au Chapitre 2, Montage et Câblage de la Carte Mère.*

Utilise un contact normalement ouvert et pas de résistance de fin de ligne.

Utilisez cette option pour définir un détecteur relié au BUS. Après avoir appuyé sur (# Disarm) (#/6), vous devez attribuer un numéro de zone bus à la zone courante (numéro ID). Le champ Type sera alors mis à jour automatiquement.

(2) (6) Zones : Rapidité (Réponse Boucle)

Le menu Rapidité déterminera le temps minimum pendant lequel un contact d'alarme ou un contact sabotage doit être actif avant d'être reconnu comme tel par le système.

➤ Pour entrer dans le menu Rapidité vous devez :

1. Vous trouver dans le menu Zone, comme décrit à la page 5-15.
2. Une fois dans le menu Zone, appuyer sur la touche [6] pour accéder au sous-menu Réponse Boucle. Le texte suivant s'affiche au clavier :

```
RESPONSE BOUCLE :  
ZONE#=001 (0:01)
```

3. Introduire le numéro de zone désirée suivi de la touche (# Disarm) (#/6).
4. Définir pour la zone sélectionnée une option parmi les types de Rapidité (Réponse boucle) ci-dessous :

Zones : Rapidité (Réponse Boucle)

Touches rapides	Paramètre
(2) (6) (ZZ) + (# Disarm) (#/6) (1)	NORMAL, 200MS
(2) (6) (ZZ) + (# Disarm) (#/6) (2)	LENT 1 S

200ms (milli-secondes).

1 seconde.

Zones : Rapidité (Réponse Boucle)

Touches rapides Paramètre

(2) (6) (ZZ) +

VITE 10MS

(# Disarm) (#/6) (3)

10 ms (milli-secondes). Ce temps de réponse de boucle est souvent d'application pour des appareils qui exigent une réponse très rapide comme par exemple les détecteurs de chocs sans analyseur.

(2) (6) + (ZZ)

DEMI-HEURE

(# Disarm) (#/6)

(4) à (11)

4 = 0.5 HEURES	8 = 2.5 HEURES
5 = 1.0 HEURES	9 = 3.0 HEURES
6 = 1.5 HEURES	10 = 3.5 HEURES
7 = 2.0 HEURES	11 = 4.0 HEURE

Ces types de temps de réponse de boucle peuvent uniquement être appliqués pour les zones qui se trouvent sur la carte mère ou les zones qui se trouvent sur le module d'extension de zones 73001.

(2) (7) Zones : Lier Zones

Valeur d'usine : Pas de double impacte de zones

Le menu Lier Zones peut être utilisé pour obtenir une immunité complémentaire aux fausses alarmes. Deux zones peuvent être liées l'une à l'autre de telle sorte que ces deux zones doivent être activées pendant un temps programmable (entre 1 et 9 minutes). C'est uniquement sous cette condition que le système provoquera une alarme.

Ce type de couplage peut être utilisé avec des détecteurs de mouvement en cas d'environnement *hostiles* ou *sensible aux fausses alarmes*.



NOTE :

La ProSYS permet de définir 10 paires de zones.

➤ Pour entrer dans le menu Lier Zones vous devez :

1. Vous trouver dans le menu Zone, comme décrit à la page 5-15.
2. Une fois dans le menu Zone, appuyer sur la touche [7] pour accéder au sous-menu Double impact. Le texte suivant s'affiche au clavier :

```
DOUBLE IMPACT:
01)001 AVEC 001 ↓
```

3. Appuyer sur (# Disarm) (#/6) pour retrouver la définition de la première paire de zones.

```
DIRECTION 01:
1re=001 2e=001
```

4. Introduire ensuite manuellement la paire de zones désirée. Vous pouvez déplacer le curseur au moyen des touches (Status) / (?), et (Bypass) / (↔).





NOTE :

Une paire de Zone à Double Impacte peut aussi se composer de deux fois le même numéro de zone. Dans ce cas, la zone doit transmettre au système deux fois une activation pendant la fenêtre de temps définie. Dans la description ci-dessous vous pouvez aussi remarquer que vous n'êtes pas obligés d'enlever les numéros de zone si vous désirez désactiver temporairement une paire de Zone à Double Impacte .

5. Appuyer sur la touche (# Disarm) (#/6) pour définir comment la ProSYS doit suivre les activations d'une paire de zones.
6. Pour définir la Zone à Double Impacte sélectionner une des options parmi les types ci-dessous :

Zones : Lier Zones

Touches rapides	Paramètre	Valeur d'usine
(2) (7) (1)	AUCUNE	□
	Utilisé pour désactiver temporairement le fonctionnement d'une paire Zone à double Impact.	
(2) (7) (2)	EN ORDRE	
	Utilisé dans les cas où vous attendez une alarme en cas d'activations successives des zones respectives.	
(2) (7) (3)	EN DESORDRE	
	Utilisé dans les cas où vous pouvez obtenir une alarme en cas de direction arbitraire des activations sur les zones respectives.	

- Après avoir choisi le type de Zone à Double Impact souhaité vous devez appuyer sur la touche   pour continuer avec la définition de l'intervalle de temps dans lequel l'option Zone à Double Impact doit être appliquée. Le menu Fenêtre de Temps donnera ensuite le choix de 1 à 9 minutes :

FENETRE:	001,001
TEMPS=1	MINUTES

- Introduire la Fenêtre de Temps qui déterminera le temps maximum pendant lequel le système doit tenir compte d'une possible deuxième activation d'une zone appartenant à une Zone à Double Impact. Les chiffres aux emplacements XX,YY donnent le numéro des zones de la Zone à Double Impact sélectionnée.
 - ♦ **Valeur d'usine** : 1 min
 - ♦ **Limite** : de 1 à 9 minutes

Si désiré, vous pouvez répéter la même procédure pour définir plusieurs Zone à Double Impacte (maximum 10 paires).

(2) (8) Zones : Etiqueter

Le menu Etiqueter permet d'attribuer à chaque zone un nom de maximum 15 caractères.



Valeur d'usine : Zone 01, Zone 02, Zone 03, Zone 04 etc.

Possibilité : N'importe quel caractère

➤ Pour entrer dans le menu Etiqueter vous devez :

- Vous trouver dans le menu Zone, comme décrit à la page 5-15.
- Une fois dans le menu Zone, appuyer sur la touche **[8]** pour accéder au sous-menu Etiqueter. Le texte suivant s'affiche au clavier :

NOM DU ZONE:	
ZONE#=001	(0:01)

- Appuyer sur la touche   pour attribuer un nom à Zone 01 (ou introduire un autre numéro de zone que vous souhaitez nommer). Le texte suivant s'affiche au clavier :

NOM DU ZONE:	001
ZONE	001

- Pour vous aider lors de l'introduction des noms, référez-vous à la partie Introduire un Nouveau Nom via un clavier LCD à la page 5-11.

②⑨ ZONES : Maintien Zone

Le menu Maintien Zone donne quelques manipulations utiles lors de la définition des zones.

➤ Pour entrer dans le menu Maintien Zone vous devez :

1. Vous trouver dans le menu Zone, comme décrit à la page 5-15.
2. Une fois dans le menu Zone, appuyer sur la touche **[9]** pour accéder au sous-menu Maintien Zone. Le texte suivant s'affiche au clavier :

MAINTIEN ZONE:
1) COPIER ZONE ↓

3. Vous pouvez retrouver les paramètres ci-dessous dans le menu Maintien Zone :

Zones : Maintien Zone

Touches rapides Paramètre

② ⑨ ①

COPIER ZONE

Copie les paramètres d'une certaine zone vers une autre zone excepté pour le nom de la zone.

1. Appuyez sur **[1]**. Le clavier affiche le texte suivant :

COPIER ZONES:
DE : 001 A : 001

Tenez compte que la copie est seulement effectuée quand vous appuyez sur la touche







 **#/6**

2. Appuyez sur la touche  si vous souhaitez quitter ce menu.

② ⑨ ②

SUPPRIM. ZONE

Cette fonction désactive une zone et attribue ainsi le type de zone "Non Utilisée" à la zone. Toutes les autres caractéristiques de cette zone ne sont cependant pas sollicitées.

1. Appuyez sur **[2]**.
2. Utilisez la touche  /  ou  /  et les touches **[1 à 9]** pour sélectionner la zone que vous désirez désactiver. Ce procédé peut aussi être utilisé pour désactiver temporairement une zone.
3. Confirmez votre choix de zone en sélectionnant **[0] OUI** ou **[N] NON** et en appuyant ensuite sur la touche  **#/6**.
4. Appuyez sur la touche  pour quitter ce menu.

② ⑨ ③

AJOUT/COP PAR



Permet de copier en une étape les zones déjà attribuées à une certaine partition vers une autre partition, tandis qu'elles restent toujours attribuées à la partition d'origine. Donc par exemple une copie de la Partition 1 vers la Partition 2 attribuera toutes les zones attribuées à la Partition 1 à la Partition 2.

1. Appuyez sur **[3]**.
2. Utilisez les touches avec flèches pour sélectionner la partition source et la partition cible.
3. Appuyez sur la touche  pour quitter ce menu.

② ⑨ ④

SUPPRIMER PAR

Via cette méthode vous pouvez supprimer toutes les zones qui ont été attribuées à une partition.

1. Appuyez sur **[4]**.
2. Utilisez les touches **[1 à 8]** pour sélectionner la partition dont vous souhaitez désactiver toutes les zones.
3. Confirmez votre choix de zone en sélectionnant **[0] OUI** ou **[N] NON** et en appuyant ensuite sur la touche  **#/6**.
4. Appuyez sur la touche  pour quitter ce menu.

Zones : Maintien Zone

Touches rapides Paramètre

2 9 5



ETALON. RADIO

Permet de définir un seuil pour chaque récepteur sans fil. Le seuil obtenu doit être supérieur au niveau de bruit pour assurer que le récepteur sans fil ne tienne pas compte des signaux bruit. Cela permet une communication / transmission claire entre le récepteur sans fil et les émetteurs sans fils attribués.

Limite : **00-99**

1. Appuyez sur [5]. Le clavier affiche le texte suivant :

CHOISIR ZNE RAD:
1) ID:1 TYP:EZ08

2. Choisissez le récepteur sans fil dont vous souhaitez adapter le seuil et appuyez ensuite sur la touche  / . Le clavier affichera le texte suivant avec le seuil actuel :



SEUIL=XX MEZ:2
RE-ETALONNER? N



3. Pour effectuer un nouveau calibrage automatique, vous devez presser la touche

 / 

4. Une fois que le processus de calibrage est terminé, cela peut durer un petit moment, vous pouvez lire un nouveau seuil au clavier :

SEUIL=XX MEZ:2
NOUVEAU SEUIL=XX

5. Pour accepter le nouveau niveau vous devez appuyer sur la touche  /  -OU-

Pour définir manuellement le seuil vous devez introduire la valeur désirée et ensuite appuyer sur la touche  / .

NOTE :

Pour obtenir une plus grande portée de communication, vous pouvez définir un seuil **plus bas** que le niveau mesuré automatiquement. Tenez cependant compte qu'il y a dans ce cas plus de risque d'alarme de brouillage car le bruit de la pièce où se trouve le récepteur peut être vu comme un dérangement.

Pour éviter qu'un bref mais haut signal de bruit (produit par des phénomènes ambiants) **ne** provoque une alarme de brouillage, il est préférable de régler le seuil un **peu plus haut** que le niveau automatique mesuré.

2 9 6

ATTR. ZNE RAD

Permet d'attribuer des émetteurs sans fil à une zone de la centrale d'alarme.

Pour pouvoir entrer dans ce menu de programmation, au moins un récepteur sans fil doit être attribué à la ProSYS.

Pour attribuer un ou plusieurs émetteurs sans fil à un récepteur sans fil, vous devez suivre la procédure suivante :

- Appuyez sur [6]. Le clavier affiche le texte suivant :

ATTRIB.ZN RADIO:
ZONE#=009 (1:01)

NOTE :

Vous pouvez retrouver plus d'information sur le récepteur sans fil dans le manuel livré avec le récepteur et émetteurs sans fil.

2 9 6 ZZ
 / 

OPTIONS D'ALLOCATION DE ZONE SANS FIL

Sélectionnez le numéro de la zone du premier émetteur sans fil que vous voulez attribuer à cette zone. Les huit premières zones ne sont pas sélectionnables car ce sont les huit zones câblées de la carte mère et ne peuvent donc jamais travailler sans fil. Le clavier affiche le texte suivant :

ZONE=XXX (VIDE) :
1) IGNORER ↓

Zones : Maintien Zone

Touches rapides Paramètre

1. Faites votre choix parmi les options suivantes :

- Appuyez sur **[1]** pour passer au numéro de zone suivant

-OU-

- Appuyez sur **[2]** pour programmer l'émetteur sans fil sur la zone désirée. Si un émetteur a déjà été programmé sur cette zone, cette information sera remplacée par l'information du nouvel émetteur

-OU-

- Appuyez sur **[3]** pour effacer un émetteur programmé sur cette zone. Ensuite vous devez confirmer la sélection par **[O] OUI** ou **[N] NON**.

-OU-

- Appuyez sur **[4]** pour faire fonctionner l'émetteur programmé sous la caractéristique supervision. Appuyez à nouveau sur **[O] OUI** ou **[N] NON** pour confirmer votre choix.

NOTE :

Vous pouvez aussi utiliser les touches  /  ou  /  pour reconnaître les choix possibles, suivi de la touche  /  / **#/6**

2. Appuyez sur la touche  pour quitter ce menu.

2 9 7

TEST SIGN. RAD

Permet d'effectuer un test de communication entre un émetteur et la zone sélectionnée d'un récepteur sans fil sur lequel un émetteur est attribué.

1. Appuyez sur **[7]**. Le clavier affiche le texte suivant :

QUALITE DE COMM:
001) ZONE XXX: 00 ↓

2. Appuyez sur  /  / **#/6**. La première zone sans fil sera vue automatiquement.

3. Pour démarrer le test vous devez activer l'émetteur qui est attribué à la zone sélectionnée. Tenez compte que le récepteur a besoin de quelques secondes pour traiter l'information reçue avant que celle-ci soit lue. Une limite entre 00-63 donnera la qualité de la réception comme montré dans l'indication clavier ci-dessous :

QUALITE DE COMM:
001) ZONE XXX: YY ↓

NOTE

Si le niveau de communication est plus faible que le seuil, alors l'indication **00** s'affichera, ce qui signifie qu'il n'y a pas de communication entre l'émetteur et le récepteur. Le résultat recommandé pour une bonne communication est une valeur qui est plus haute de 10 par rapport au seuil calibré (Voir *Etalonnage radio*, page 5-28).

1. Utilisez la touche  /  ou  /  pour choisir le numéro de zone sans fil désiré.

2. Appuyez sur la touche  pour quitter ce menu.

2 9 8

AUTO-TEST ZNE

Cette option permet de faire un test automatique de différents détecteurs qui peuvent réagir à une certaine sonorité et/ou vibration (par exemple pour détecteurs bris de verre, détecteurs sismiques ou détecteurs de vibration).

Cette fonction test automatique est très pratique pour les installations à hauts risques pour lesquelles le défaut de fonctionnement d'un détecteur n'est pas autorisé.

Maximum 16 zones peuvent être couplées à ce test.

Un appareil de test doit, il est vrai, être disponible pour produire un son ou une vibration. Cet appareil doit être placé chaque fois à proximité du détecteur à tester.

Une sortie programmable, qui suivra aussi la caractéristique test, devra se comporter comme source d'alimentation pour le générateur de son/vibration (Voir type de sortie *Test capteurs*, page 5-37). Pour finaliser la programmation du test automatique, vous devez définir un schéma horaire auto-test. Le schéma horaire du test permet de définir le moment de la première procédure de test et l'intervalle qui doit être suivi à partir de la première procédure pour les procédures de test suivantes (l'intervalle peut

être choisi dans une période de 24 heures).

Si tous les détecteurs sélectionnés viennent en alarme au moment du test automatique, un message d'alarme adapté sera envoyé au centre de télésurveillance. Tenez compte que le rapport d'alarme correspondant doit être rempli (voir chapitre *Codes Rapport : Divers*, page 5-85). La réussite de l'auto-test effectué se retrouvera dans la mémoire de la centrale d'alarme.



Si, après une période de test, un ou plusieurs détecteurs NE sont PAS activés, alors un message "échec de l'auto-test" (voir page 5-85) est transmis au centre de télésurveillance. Ce défaut sera également stocké dans la mémoire de la centrale d'alarme.

La méthode pour la définition de l'auto-test est décrit dans les pages suivantes.

Sélection des zones pour fonction AUTO-TEST :

1. Appuyez sur [8]. Le clavier affiche le texte suivant :

ZONES A TESTER:
01) AUCUNE



2. Appuyez sur  /  pour définir la première des 16 zones en auto-tests possibles. Le clavier affiche le texte suivant :

EMPLACEMENT 01:
ZONE:000 (0-128)

3. Introduisez le numéro de la première zone désirée.

4. Utilisez la touche  /  ou  /  pour déplacer le curseur.

5. Appuyez sur  / .

6. Appuyez encore une fois sur  /  et introduisez ensuite le deuxième numéro de zone désiré.

7. Procédez de la même manière pour les autres zones auto-test.

8. Appuyez sur la touche  pour quitter ce menu.

DEFINITION DU SCHEMA HORAIRE DU TEST :



Valeur d'usine : 00 heure; 00 minute

Limite : 00 à 24 heures; 00 à 59 minutes

Ci-dessous, vous pouvez retrouver les étapes de programmation pour définir le paramètre **Heures Test Zone** (vous pouvez sélectionner ce menu via les touches rapides [1] [1] [7], décrites à la page 5-4.)

1. A partir du menu programmation principale, vous devez introduire les touches rapides [1] [1] suivies de la touche [7]. Le clavier affiche le texte suivant :

DEFINIT. HEURE:
7) HEURES TEST Z ↓

2. Appuyez sur la touche  / . Le clavier affiche le texte suivant :



HEURES TST ZONES
1) lier TEST A: ↓

3. Appuyez encore une fois sur la touche  / . Le clavier affiche le texte suivant :

lier TEST A:
HEURE:00 MIN:00

4. Maintenant vous pouvez introduire le moment du départ (en format 24 heures) du premier auto-test. La valeur d'usine est 00 heure et 00 minute. La limite est définie de 00 à 24 heures et de 00 à 59 minutes.

5. Utilisez la touche  /  ou  /  pour déplacer le curseur.



6. Appuyez ensuite sur la touche  / .

7. Appuyez une fois sur la touche  / . Le clavier affiche le texte suivant :

HEURES TST ZONES
2) PERIOD TEST Z ↑





8. Appuyez maintenant sur la touche  / . Le clavier affiche le texte suivant :

PERIOD TEST ZONE
PERIOD:00 (00-24)

9. Maintenant vous pouvez définir l'intervalle de temps en heures (temps entre deux auto-tests successifs). La valeur d'usine est 00 heure. La limite est de 00 à 24 heures.
10. Appuyez sur  /  pour confirmer. Appuyez sur la touche  pour quitter ce menu.

DEFINITION DE LA SORTIE PROGRAMMABLE QUI DOIT ACTIVER L'APPAREIL TEST (source sonore et/ou de vibration) :

(Voir aussi la partie *Test capteurs*, page 5-37.)

1. A partir du menu programmation principale, vous pouvez utiliser les touches  /  ou  /  pour obtenir le menu principal suivant :



PROGRAMMATION :
3) SORTIE PROGR.

NOTE :



Vous pouvez aussi y accéder en appuyant sur [3].

2. Appuyez ensuite sur la touche  / . Le clavier affiche le texte suivant :

SELECTION.NR.SP :
SP=01 (0:1)

3. Choisissez la sortie qui devra commander l'appareil test (par ex : UO1), en utilisant les touches chiffres [0 à 9]. (Voir aussi la rubrique Raccordement des Modules de sorties au Chapitre 3, Placement des Modules Externes et Appareils.)
4. Confirmez le choix de votre numéro de sortie via la touche  / .
5. Appuyez ensuite sur la touche [1] pour choisir le menu Système. Le clavier affichera le texte suivant :



SP=01 SUIVRE :
1) SYSTEME ↓

6. Appuyez ensuite sur la touche  / . Le clavier affichera le texte suivant :



SYSTEME : SP=01
01) DECLEN. SIR ↓

7. Appuyez ensuite sur les touches rapides [0] et [8] pour définir le type à suivre par la sortie programmable choisie comme test capteur. Le clavier affichera le texte suivant :



SYSTEME : SP=01
08) TEST CAPTEUR ↓

8. Appuyez maintenant sur la touche  /  pour confirmer votre choix.
9. Maintenant vous pouvez déterminer de quelle manière la sortie devra fonctionner. En choisissant [1] IMPULSION N/O, la sortie fonctionnera comme un contact normalement ouvert qui se fermera durant un temps fixé, et cela au moment de l'auto-test déjà programmé plus tôt. Le clavier affichera le texte suivant :

MODE FONC.SP=01 :
1) IMPULSION N/O ↓

10. Appuyez ensuite sur la touche  /  pour confirmer votre choix, après quoi vous pourrez voir le nom actuellement attribué à la sortie programmable.

NOM POUR SP=01 :
SORTIE 1

11. A ce moment vous pouvez accepter le nom ou le modifier ensuite vous devez appuyer sur la touche  / .

12. Appuyez ensuite sur la touche  pour quitter ce menu.

2 9 9

TST. FONCT. ZNE (EXCLUSIION ZONES POUR TEST)



La caractéristique test fonctionnement est conçue pour négliger les fausses alarmes sur des zones préétablies par le système tandis que les alarmes sur ces zones seront toujours affichées au clavier. Ceci peut être le cas d'un détecteur qui provoque de fausses alarmes inexplicables. En modifiant les paramètres de ce détecteur, vous pouvez donc éviter le risque de nouvelles fausses alarmes en plaçant ce détecteur dans le groupe Test Fonctionnement.

8 zones peuvent contenir simultanément le test Fonctionnement. Chaque zone qui possède la caractéristique test Fonctionnement est exclue durant 14 jours et est remise automatiquement en service après cette période si pendant cette période AUCUNE alarme ne s'est présentée sur cette zone.

S'il se produit, pendant cette période de 14 jours, une condition d'alarme sur une zone appartenant au groupe test Fonctionnement, alors le clavier indiquera à l'utilisateur que le test a échoué. Pendant cet affichage, aucune alarme acoustique ne sera générée. Dès que l'utilisateur aura regardé ce message d'échec dans le menu Afficher (la procédure pour cela est décrite dans le *Manuel Utilisateur ProSYS*), le message de défaut sera automatiquement effacé. L'échec du test Fonctionnement se retrouvera dans l'historique de la centrale. En cas d'échec d'un test Fonctionnement, la zone concernée sera à nouveau automatiquement couplée à une période test Fonctionnement de 14 jours.

1. A partir du menu programmation principale, vous devez appuyer sur les touches rapides **[2] [9] [9]**. Le texte suivant s'affiche au clavier :

ZONES A TESTER:
1) AUCUNE ↓

2. Pour attribuer la caractéristique test Fonctionnement à une zone, vous devez appuyer sur la touche  / . Le texte suivant s'affiche au clavier :



EMPLACEMENT 01 :
ZONE : XXX (0-128)

3. Introduisez trois chiffres correspondant au numéro de zone souhaité (tel que **001** pour zone 1). Le texte suivant s'affiche au clavier :

EMPLACEMENT 01 :
ZONE : 001 (0-128)

4. Appuyez ensuite sur la touche  /  pour confirmer votre choix.

ZONES A TESTER:
02) AUCUNE ↓

5. Pour attribuer une autre zone au groupe test Fonctionnement, vous devez appuyer sur la touche  /  et répéter la procédure décrite ci-dessus,

-OU-

Appuyez ensuite sur la touche  pour quitter ce menu.

②① ZONES : Divers

Le menu Zone divers permet par zone de définir si une activation forcée est oui ou non autorisée (si une zone n'est pas au repos), le comptage d'impulsion par zones et les différents paramètres et diagnostics des zones BUS.

➤ Pour entrer dans le menu Zone divers, vous devez :

1. Vous trouver dans le menu Zone, comme décrit à la page 5-15.
2. Une fois dans le menu Zone, appuyer sur la touche **[0]** pour accéder au sous-menu Zone divers. Le texte suivant s'affiche au clavier :

```
DIVERS :
1)MISE SVC FORC ↓
```

3. Les paramètres ci-dessous peuvent être adaptés dans le menu Zone divers :

Zones : Zone divers

Touches rapides	Paramètre	Valeur d'usine	Limite
② ① ①	MIS SERV FORC	Désactivé	Activé/Desactivé





Ce menu permet oui ou non d'activer par zone l'armement forcé :

- ◆ Si une zone peut être activée en forcé, alors le système s'armera bien que cette zone ne soit pas au repos.
- ◆ Si une zone, qui peut être activée en forcé, n'est par en repos, alors le clavier indiquera cet état en faisant clignoter la LED PRET pendant le mode désactivé.
- ◆ Si la zone, après le temps de sortie lors d'une activation n'est toujours pas en repos, alors cette zone sera exclue par le système.
- ◆ Si la zone revient au repos pendant le temps de sortie, alors cette zone ne sera plus exclue par le système et par conséquent sera activée avec les autres zones.

1. Appuyez sur **[1]** suivi de la touche  / **#/6**. Le clavier affiche le texte suivant :

```
MISE SVCE FORCE :
ZONE#=001 (0:01)
```

2. Introduisez le numéro de la zone dont vous désirez régler l'activation forcée, suivi de la touche  / **#/6**.

3. Utilisez maintenant la touche  /  ou  /  pour choisir entre **Activé** ou **Désactivé** et confirmer avec la touche  / **#/6**. Le clavier affichera par exemple le texte suivant :

```
MISE SVCE FORCE
2)DESACTIVEE ↑
```

4. Répétez les étapes de 1 à 3 pour modifier le paramètre de l'armement forcé des zones restantes.

5. Appuyez ensuite sur la touche  pour quitter ce menu.

NOTE :

Le système peut aussi pendant la procédure d'activation transmettre au centre de télésurveillance l'exclusion de zone(s) (plus d'information à la page 5-83).

②①②

COMPTEUR PULS	01	01-15
---------------	----	-------

Ici vous pouvez définir combien d'impulsions une zone doit donner au système avant que le système ne considère cette zone comme active et par conséquent suive le type de zone. Si la zone ne donne plus d'impulsions durant 25 secondes, alors le compteur d'impulsion sera remis à zéro. La durée des impulsions est également réglable et se retrouve dans les paramètres du menu Rapidité par Zone (voir chapitre Zones : Rapidité, page 5-24).



Zones : Zone divers

Touches rapides	Paramètre	Valeur d'usine	Limite
-----------------	-----------	----------------	--------



NOTE :

Le choix de 1 ms (milliseconde) pour la Rapidité sera uniquement adaptable sur les zones du module d'extension de zones RP128EZ8F00A. Un choix de réponses par zone de 0.5 heures à 4 heures peut seulement être adaptés pour les 8 zones de la carte mère et les zones du module d'extension de zones RP128EZ8F00A.

La caractéristique Compteur d'impulsions n'est donc PAS d'application pour les zones des modules d'extension de zones ZE08, ZE16, WZ08 et WZ16.

1. Appuyez sur [1] suivi par  / . Le clavier affiche le texte suivant :

```
COMPTEUR PULSE :  
ZONE#=001 (0 : 01)
```

2. Introduisez le numéro de la zone désirée et appuyez ensuite sur la touche  / . Le clavier affiche le texte suivant :

```
COMPTEUR PULS 001  
PULSE : 01 (01-15)
```

3. Maintenant vous pouvez introduire le nombre d'impulsions que la zone doit suivre (choix 01-15).
4. Répétez les étapes 1 à 3 pour définir éventuellement un compteur d'impulsions pour d'autres zones.

2 0 3

BUS - ZONE PRMS

Le menu Paramètres BUS Zone vous permet de programmer les paramètres spécifiques des Zones BUS. Ces options sont déterminées selon le type de détecteur BUS : Industrial Lunar, WatchOUT – Détecteur extérieur.

❖ Industrial LuNAR

L'Industrial LuNAR est un détecteur à double technologie qui s'installe au plafond. Sa hauteur de montage va jusqu'à 8,6 m (28ft). Il est équipé de la technologie révolutionnaire Anti-Cloak™ (ACT™) de RISCO Group.

L'Industrial LuNAR peut fonctionner comme un simple détecteur relais connecté à une centrale quelconque (connecté en tant que zone), ou comme une zone BUS ProSYS (connecté sur le BUS), offrant ainsi des capacités de contrôle à distance et de diagnostic.

❖ WatchOUT – Détecteur extérieur

Le détecteur extérieur WatchOUT de RISCO Group est unique par ses capacités de traitement numérique des signaux, basées sur deux technologies : la technologie infrarouge (IRP) et la technologie Hyper fréquence (HF), assurant un dispositif de sécurité haute performance contre toute effraction ou intrusion de l'extérieur tout en sachant neutraliser les sources de fausses alarmes.

Cet appareil est capable de fonctionner comme simple détecteur relais connecté à une centrale quelconque (connecté en tant que zone), ou comme une zone BUS ProSYS (connecté sur le BUS), offrant ainsi des capacités de contrôle à distance et de diagnostic.

Pour plus d'informations concernant les options de paramétrage de ce menu, se référer au manuel d'installation fourni avec les détecteurs BUS.

③ Sorties Programmables

Le menu Sorties programmables donne accès aux menus ci-dessous et à leurs paramètres ce qui vous permet pour une sortie choisie de suivre un type de basculement déterminé.

Une fois que vous êtes dans le menu principal Sorties Programmables, vous pouvez retrouver les sous-menus ci-dessous :

③ ① **Rien**, page 5-36







③ ① **Système**, page 5-36

③ ② **Partition**, page 5-38



③ ③ **Zone**, page 5-41

③ ④ **Code utilisateur**, page 5-42

➤ **Pour entrer dans le menu Sorties Programmables vous devez :**

1. Dans le menu principal de la programmation installateur appuyer sur la touche rapide [3] ou utiliser la touche  /  ou  /  jusqu'au sous-menu [3] **Sorties Progr.** et appuyez ensuite sur la touche  / . Le clavier affiche le texte suivant :

SELECTION. NR. SP
SP=01 (0:1)

2. Introduire une valeur de deux chiffres qui correspond au numéro de sortie que vous souhaitez définir. Utiliser la touche 0 si vous choisissez un numéro de sortie de 1 à 9 (par ex : **01**, **02** etc.). Appuyez ensuite sur la touche  /  pour confirmer votre choix. Le clavier affiche le texte suivant :

SP=01 SUIVRE:
0) RIEN ↓

Vous pouvez maintenant paramétrer la sortie programmable choisie. Vous pouvez opter pour cela parmi les types ci-dessous. Dans chacun des types ci-dessous se trouvent différentes options :

[0] Rien

[1] Système

[2] Partition

[3] Zone

[4] Code

③①① Sorties : Rien



L'option Rien permet de désactiver totalement une sortie déterminée.

➤ Pour sélectionner le type Rien, vous devez :

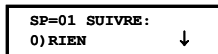
1. Vous trouver dans le menu principal Sorties Programmables et avoir sélectionné un numéro de sortie à deux chiffres, comme décrit à la page 5-35.



SF=01 SUIVRE :
0) RIEN ↓

2. Si vous désirez désactiver la sortie sélectionnée, vous devez lorsque le texte ci-dessus s'affiche, appuyer sur la touche  / .

③①② Sorties : Système

Le menu Système contient les paramètres suivis par la sortie lors d'une condition d'alarme déterminée.

➤ Pour entrer dans le menu Système, vous devez :

1. Vous trouver dans le menu principal Sorties et avoir sélectionné un numéro de sortie à deux chiffres, comme décrit à la page 5-35.
2. Une fois dans le menu Sorties, appuyer sur la touche rapide [1] pour accéder au menu Système. Le clavier affiche le texte suivant :

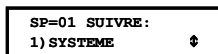

SF=01 SUIVRE :
1) SYSTEME ↔

3. Appuyer ensuite sur la touche  / . Le clavier affiche le texte suivant :

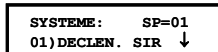

SYSTEME : SF=01
01) DECLEN. SIR ↓

4. Choisissez maintenant parmi les événements Système ci-dessous pour définir ce que la sortie doit suivre :

Sorties : Système

Touches rapides	Paramètre
-----------------	-----------

③ ① ①①

DECLEN. SIR

La sortie bascule lors d'une condition d'alarme et donc la sortie Bell (sirène) est également commandée.

Si un délai de sirène a été défini, alors la sortie basculera seulement après l'expiration de ce temps sirène. (Voir *Délai sirène*, page 5-3.)

③ ① ①②

LIGN T. COUPE.

Bascule la sortie quand il se présente un problème avec la ligne téléphonique.

NOTE :

Si un délai de coupure de ligne téléphonique a été défini, alors la sortie basculera seulement après l'expiration de ce temps. (Voir *Délai Coup. T.*, page 5-4.)

La sortie revient seulement au repos quand le défaut de ligne téléphonique a disparu.

③ ① ①③

ECHEC COMMUN.

La sortie bascule quand il y a un problème de communication vers le centre de télésurveillance.

La sortie revient seulement au repos quand une bonne transmission vers le centre de télésurveillance a été réalisée.

Sorties : Système

Touches rapides Paramètre

3 1 04**DEFAUT SYST.**

La sortie bascule quand il y a un défaut système. Les problèmes système comprennent aussi bien des problèmes généraux que des problèmes qui sont propres à un module d'extension déterminé. Les problèmes possibles dans cette catégorie sont :

- Défaut Circuit sirène
- Défaut Zone Incendie
- Problème avec alimentation Aux(iliaire)
- Défaut Ligne Téléphonique
- Problème BUS 4 fils
- Heure et date non définies
- Détection Faux code

3 1 05**IMPULS TERRE**

La sortie bascule quand la ProSYS doit effectuer une transmission vers le centre de télésurveillance. Cette option est rarement d'application et est plutôt destinée pour les vieux téléphones qui ont besoin d'une impulsion entre la terre et un fil de la ligne téléphonique "impulsion de départ à la masse", pour obtenir la tonalité.

Si une sortie suit ce type de fonction, alors cette sortie basculera en cas de transmission durant 2 à 3 secondes.

En utilisant la fonction de sortie **Impulsion Terre**, la centrale ne demandera pas de *Mode opératoire* (voir page 5-45, **pas d'application**).

3 1 06**BATT. FAIBLE**

La sortie bascule quand la batterie de la ProSYS est à un niveau faible (11.5 volts ou inférieur).

3 1 07**COUPURE 230V**

La sortie bascule quand la tension secteur de la ProSYS est interrompue. Cette fonction de sortie suivra le retard coupure de la tension secteur défini dans le chapitre des temps (voir **Délai Coup AC**, page 5-4).

3 1 08**TEST CAPTEUR**

Concerne la fonction auto-test de zone de la ProSYS (touches rapides **[2][9][8]**) décrite à la page 5-29. Elle est destinée aux sorties utilisées pour piloter automatiquement des appareils de test qui permettent de tester un groupe de détecteurs, et cela à des moments déterminés.

3 1 09**MODULE VOCAL**

Ce type de fonction de sortie peut être utilisé en combinaison avec le module vocal RP200VC. Quand un numéro de téléphone Suivez-Moi est formé suite à une condition d'alarme, alors la sortie basculera et un message préenregistré démarrera et sera répété. La sortie revient au repos quand la période Suivez-Moi est terminée.

3 1 10**TEST BATT.**

La sortie bascule tous les jours à 9h00 pendant 10 secondes et le système effectue un test batterie. Le but de cela est de placer via la sortie une charge supplémentaire sur le système pendant qu'il effectue un test batterie.

3 1 11**SIR. EFFRACT**

La sortie bascule quand n'importe quelle sorte d'alarme intrusion se présente dans n'importe quelle partition. La sortie Bell (sirène) est aussi active.

3 1 12**HORAIRE**

La sortie suivra un type de basculement correspondant aux Horaires programmés. Pour plus d'info, voir *Manuel Utilisateur ProSYS*.

3 1 13**DEF. COMM. CDI**

La sortie bascule quand il se présente un problème de communication BUS vers un lecteur de Clé Digitale. Le type de basculement pour cette fonction de sortie n'est pas définissable et est fixé sur une impulsion de **01** seconde.

La sortie sera commandée 5 fois de suite entre le moment où la carte mère a observé le début du défaut de communication vers le lecteur de Clé Digitale et le moment où la carte mère reçoit un message rétablissement de la communication du lecteur de Clé Digitale.

Sorties : Système

Touches rapides Paramètre

3 1 14

SORTIE S. AUX

La sortie bascule quand une zone incendie est active et cela durant le temps défini au chapitre temps sous *Coupure S. AUX*, à la page 5-3.

Ce type de sortie ne permet pas de définir un type de basculement. Le type de basculement est toujours un type d'impulsion dont la durée de l'impulsion dépend du paramètre *Coupure S.AUX*, page 5-3.

3 1 15

ERREUR GSM

Active la sortie programmable si :

- ✦ Il n'y a pas de carte SIM dans le module GSM/GPRS ou si la carte SIM est défectueuse.
 - ✦ Le niveau du signal GSM (RSSI) est faible.
 - ✦ Il y a une panne de réseau GSM.
-

3 1 16

GSM : PSTN PER

S'active suite à une coupure de ligne RTC (PSTN) (connecté au GSM)

REMARQUE :

Ce paramètre n'est valable que pour la version complète du module GSM/GPRS.

3 1 17

BATT GSM FAIB



La sortie bascule quand la batterie du module GSM/GPRS est à un niveau faible (11.5 volts ou inférieur).

3 1 18

TEST SIRENE

La ProSYS permet à l'installateur (ou sous - installateur) de tester les paramètres témoignant du fonctionnement de Sirène.

Une fois votre choix effectué, vous devez le confirmer en appuyant sur la touche

 /  après quoi le système passe au *Type*, voir page 5-43, pour définir le type de basculement et sa durée.



3 2 Sorties : Partition

Le menu Partition contient les paramètres de sortie qui peuvent suivre une condition déterminée se présentant dans une ou plusieurs partitions.

➤ Pour entrer dans le menu Partition vous devez :

1. Vous trouver dans le menu principal Sorties et avoir sélectionné un numéro de sortie à deux chiffres, comme décrit à la page 5-35.
2. Une fois dans le menu Sorties, appuyer sur la touche rapide [2] pour accéder au menu Partition. Le clavier affiche le texte suivant :

SP=01 SUIVRE:
2) PARTITION ⬇

3. Appuyer ensuite sur la touche  / . Le clavier affiche le texte suivant :

PARTITION: SP=01
01) LED READY

4. Choisir parmi les événements Partition ci-dessous pour définir ce que la sortie doit suivre en utilisant la touche  /  ou  / .
-

Sorties : Partition

Touches rapides Paramètre

3 2 01

LED READY

La sortie bascule si la (les) partition(s) sélectionnée(s) se trouve(nt) à l'état PRET (Ready).

3 2 02

ALARME

La sortie bascule si une condition d'alarme se présente dans la (les) partition(s) sélectionnée(s).

Sorties : Partition

Touches rapides Paramètre

3 2 03**MISE EN SVCE**

La sortie bascule si la (les) partition(s) sélectionnée(s) est (sont) activée(s) en mode Total ou partiel. La sortie sera active en cas d'une commande activation et est donc indépendante d'éventuel retard de sortie.

3 2 04**ALAR. INTRUS**

La sortie bascule si une condition d'alarme INTRUSION se présente dans la (les) partition(s) sélectionnée(s).

3 2 05**ALAR. INCEND**

La sortie bascule si une condition d'alarme INCENDIE se présente dans la (les) partition(s) sélectionnée(s) ou si les touches d'alarme **[4]** et **[5]** (**ALARME INCENDIE manuelle**) sont pressées simultanément.

3 2 06**ALAR. PANIQUE**

La sortie bascule si une condition d'alarme PANIQUE se présente dans la (les) partition(s) sélectionnée(s) ou si les touches d'alarme **[1]** et **[2]** (**ALARME PANIQUE manuelle**) sont pressées simultanément.

3 2 07**AL. DE SECOUR**

La sortie bascule si une condition d'alarme MEDICALE se présente dans la (les) partition(s) sélectionnée(s) ou si les touches d'alarme **[7]** et **[8]** (**ALARME D'URGENCE manuelle**) sont pressées simultanément.

3 2 08**CONTRAITE**

La sortie bascule si un Désarmement sous Contrainte se produit dans la (les) partition(s) sélectionnée(s). Si ce type de sortie est attribué à un type de basculement maintenu, alors vous pouvez ramener la sortie au repos en effectuant un **Réinit Contrainte** (touches rapides **[*][9][3]**), voir *Manuel Utilisateur ProSYS*.

3 2 09**SUIT BUZZER**

La sortie bascule chaque fois que le buzzer du clavier de la (les) partition(s) sélectionnée(s) est actif et cela pendant l'armement automatique, les temps d'entrée/sortie et conditions d'alarme.

3 2 10**CARILLON**

La sortie bascule chaque fois qu'un clavier de la (les) partition(s) sélectionnée(s) reçoit un signal carillon pour une zone.

3 2 11**ENTREE/SORT.**

La sortie bascule si pour la (les) partition(s) sélectionnée(s) un temps d'entrée/sortie est actif.

3 2 12**DEFAUT INCEN**

La sortie bascule si un DEFAUT INCENDIE se présente sur une zone incendie dans la (les) partition(s) sélectionnée(s).

3 2 13**DEF ZNE JOUR**

La sortie bascule si un DEFAUT ZONE JOUR se présente sur une zone jour dans la (les) partition(s) sélectionnée(s).

3 2 14**DEF GENERAL**

La sortie bascule quand un problème système se présente dans la (les) partition(s) sélectionnée(s). Les problèmes système comprennent aussi bien des problèmes généraux que des problèmes qui sont propres à un module d'extension déterminé.

Les problèmes possibles dans cette catégorie sont :

- Défaut Circuit Sirène
- Défaut Zone Incendie
- Problème avec alimentation Auxiliaire
- Défaut Ligne Téléphonique
- Problème BUS 4 fils
- Heure et date non définies
- Détection Faux Code

3 2 15**EN SERV PART**

La sortie bascule si la (les) partition(s) sélectionnée(s) sont activées partiellement.

3 2 16**SUIT SABOT.**

La sortie bascule si une condition autoprotection se présente dans la (les) partition(s) sélectionnée(s).

Sorties : Partition

Touches rapides Paramètre

3 2 17**SUIT DESARM**

La sortie bascule si la (les) partition(s) sélectionnée(s) sont désactivées.

3 2 18**SUIVRE BELL**

La sortie bascule si une condition d'alarme se présente dans la (les) partition(s) sélectionnée(s). La sortie Sirène est également pilotée. Ce type de sortie permet d'attribuer plusieurs sirènes à différentes partitions.

3 2 19**SIR .NON-PART**

Ce type de sortie basculera la sortie de la manière suivante :

- Si la (les) partition(s) sélectionnée(s) sont activées totalement, alors une condition d'alarme pour cette (ces) partition(s) activera la sortie.
- Si la (les) partition(s) sélectionnée(s) sont activées en mode partiellement, alors une condition d'alarme pour cette (ces) partition(s) n'activera PAS la sortie.

NOTE :

Si une condition d'alarme se présente sur une zone attribuée à plusieurs partitions, dont une partition est activée en mode total et une autre activée en mode partiel, alors la sortie basculera comme décrit ci-dessus.

- En cas d'activation en mode partiel, une zone de type 24h NE commandera PAS la sortie.
-

3 2 20**ZONE BYPASS.**

La sortie bascule si une zone dans la (les) partition(s) sélectionnée(s) est exclue (Bypass).

1. Appuyer après votre choix sur la touche  / . Le clavier affiche le texte suivant :



P=12345678 SP=XX
0

NOTE :

XX dans le texte SP=XX représente le numéro de la sortie que vous désirez attribuer à un type de sortie.

2. Vous pouvez utiliser la touche  /  pour choisir entre **[O] Oui** et **[.] Non** et attribuer par conséquent la Sortie sélectionnée (SP, Sortie Programmable) à une ou plusieurs partitions,

-OU-

3. Appuyez sur les touches rapides **[1 à 8]** pour attribuer la sortie à une ou plusieurs partitions.
 4. Appuyer sur la touche  /  pour confirmer votre choix. Ensuite le système passe à la programmation Type d'activation, voir page 5-43, pour définir ainsi le type et la durée de basculement de la sortie sélectionnée
-

3 2 21**AL. SERV. AUTO**

Cette sortie doit être programmée en mode NF maintenue. Cette sortie suit la durée sirène, et est déclenchée quand le système détecte une zone ouverte pendant l'armement automatique.

3 2 22**AL. ZN. DISPAR**

Cette sortie suit l'évènement Zone sans fil perdue. Le système vérifie la supervision des zones sans fil toutes les 2 à 7 heures (par défaut, 2 heures). Si, durant les 2 heures, une des zones sans fil n'envoie pas de signal de supervision, la sortie sera déclenchée. Cette sortie suit la durée sirène, et elle est habituellement connectée à une sirène.

③③ Sorties : Zone

Le menu Zone contient les paramètres de sortie qui peuvent suivre un état déterminé. Chaque sortie peut suivre l'état de maximum cinq zones.

➤ Pour entrer dans le menu Zone vous devez :

1. Vous trouver dans le menu principal Sorties et avoir sélectionné un numéro de sortie à deux chiffres, comme décrit à la page 5-35.
2. Une fois dans le menu Sorties, appuyer sur la touche rapide **[3]** pour accéder au menu Zone. Le clavier affiche le texte suivant :

```
SP=01 SUIVRE :
3) ZONE      ↓
```

3. Appuyer ensuite sur la touche  / **#/6**. Le clavier affiche le texte suivant :

```
ZONE:      SP=01
1) CONTACT ALARM ↓
```

Choisir parmi les états zone ci-dessous ce que votre sortie doit suivre :

Sorties : Zone

Touches rapides	Paramètre
-----------------	-----------

③ ③ ①

CONTACT ALARM

La sortie bascule si la zone sélectionnée est active et cela aussi bien en mode désactivé qu'en mode activé.

③ ③ ②

CONDIT. ALARM

La sortie bascule si la zone sélectionnée provoque une condition d'alarme.

③ ③ ③

ZNE. EN SERV.

La sortie bascule si la zone sélectionnée est protégée (mode activé).

③ ③ ④

SUIT DESARMEM

La sortie bascule si la zone sélectionnée n'est pas protégée (mode désactivé).

4. Appuyer ensuite sur la touche  / **#/6**. Le clavier affiche le texte suivant :

```
ZONES POUR SP=01:
ZONE:000 1re
```

5. Vous pouvez maintenant introduire le numéro de la zone à suivre qui doit être couplée au type de sortie choisie. Appuyez après chaque numéro de zone choisi sur la touche  / **#/6**. Vous pouvez par type de sortie coupler maximum cinq zones.





NOTE :

Si vous introduisez un numéro de zone qui n'est pas attribué au système, alors le clavier donne pour ce numéro de zone trois tirets (---) pour indiquer que votre choix est non valable.

6. Confirmer votre programmation via la touche  / **#/6**. Ensuite le système passe à la programmation Type, voir page 5-43, pour définir ainsi le type et la durée de basculement de la sortie sélectionnée.

③④ Sorties : Code

Le menu Code permet d'associer une sortie programmable à un code utilisateur. La sortie peut être commandée par cet utilisateur en entrant dans le menu utilisateur et en sélectionnant le sous-menu ACTIVITES/PROG SORTIES, en introduisant son code suivi de la touche  / .

Vous pouvez aussi vous référer au Manuel Utilisateur ProSYS pour obtenir plus d'informations sur la commande d'une sortie au moyen de codes utilisateurs.



NOTE :

La sortie programmable basculera **uniquement** à l'introduction d'un **code utilisateur** si le paramètre **Sortie rapide**, dans le menu Contrôle Système, est défini comme **Non**. Si le paramètre **Sortie rapide** est défini comme **Oui** un **code utilisateur** n'est pas exigé pour la faire basculer.







➤ Pour entrer dans le menu Code vous devez :

1. Vous trouver dans le menu principal Sorties et avoir sélectionné un numéro de sortie à deux chiffres, comme décrit à la page 5-35.
2. Une fois dans le menu Sorties, appuyer sur la touche rapide **[4]** pour accéder au menu Code. Le clavier affiche le texte suivant :

SP=01 SUIVRE:
4) CODE ↑

3. Appuyer ensuite sur la touche  / . Le menu affichera le texte suivant :







CODES POUR SP=01 :
00) RESP. GAL. N ↓

4. Utiliser la touche  /  ou  /  pour choisir parmi les 99 codes utilisateurs disponibles.
5. Au moyen de la touche  /  vous pouvez choisir entre **[O] Oui** ou **[N] Non** pour définir si le code utilisateur peut commander oui ou non la sortie sélectionnée.



Confirmer votre programmation via la touche  / . Ensuite le système passe à la programmation *Type* pour définir ainsi le type et la durée de basculement de la sortie sélectionnée :



Sortie : Type



Touches rapides	Paramètre	Valeur d'usine	Limite
①	IMPULS N/F	05 secondes	01-90 secondes

1. La sortie sera mise au repos (NF, Normalement Fermé). En cas de basculement de la sortie, cette sortie se désactivera pendant le temps impulsion qui peut être défini ci-dessous pour ensuite se rétablir.
2. Appuyez sur la touche **[1]** suivi de la touche  / .
3. Définissez le temps impulsion désiré de 01 à 90 secondes.
4. Appuyez après cela sur  /  et choisissez ensuite le type de basculement à suivre **ET** ou **OU**.
5. Appuyez sur  /  et donnez ensuite à la sortie sélectionnée un nom (voir aussi la note à la fin de la rubrique).

Sortie : Type

Touches rapides	Paramètre	Valeur d'usine	Limite
2	MAINTENU N/F		
La sortie sera <u>mise au repos</u> (NF, Normalement Fermé). En cas de basculement de la sortie, cette sortie se <u>désactivera</u> et restera ainsi jusqu'à ce que la condition suivie par la sortie se rétablisse.			
1. Appuyez sur la touche [2] suivi de la touche  / #/6 .			
2. Appuyez après cela sur  / #/6 et choisissez ensuite le type de basculement à suivre ET ou OU .			
3. Appuyez sur  / #/6 et donnez ensuite à la sortie sélectionnée un nom (voir aussi la note à la fin de la rubrique).			

3	IMPULSION NO	05 secondes	01-90 secondes
La sortie <u>ne sera pas mise au repos</u> (NO, Normalement Ouvert). En cas de basculement de la sortie, cette sortie s' <u>activera</u> pendant le temps impulsion qui peut être défini ci-dessous pour revenir ensuite à l'état désactivé.			
1. Appuyez sur la touche [3] suivi de la touche  / #/6 .			
2. Définissez le temps impulsion désiré de 01 à 90 secondes			
3. Appuyez après cela sur  / #/6 et choisissez ensuite le type de basculement à suivre ET ou OU .			
4. Appuyez sur  / #/6 et donnez ensuite à la sortie sélectionnée un nom (voir aussi la note à la fin de la rubrique).			

4	MAINTENU N/O		
La sortie ne sera pas <u>mise au repos</u> (NO, Normalement Ouvert). En cas de basculement de la sortie, cette sortie s' <u>activera</u> et restera ainsi jusqu'à ce que la condition suivie par la sortie se rétablisse.			
1. Appuyez sur la touche [4] suivi de la touche  / #/6 .			
2. Appuyez après cela sur  / #/6 et choisissez ensuite le type de basculement à suivre ET ou OU .			
3. Appuyez sur  / #/6 et donnez ensuite à la sortie sélectionnée un nom (voir aussi la note ci-dessous).			



NOTE :

Pour une meilleure interprétation des sorties par l'utilisateur, il est possible de donner à chaque sortie un nom de maximum dix caractères. Pour plus d'information à ce sujet voir rubrique *Introduire un nouveau nom via le clavier LCD*, page 5-11.

Type d'activation

Si une sortie sélectionnée a été attribuée à plus d'une Partition ou Zone, alors l'installateur peut définir une logique de commande de cette sortie parmi les choix suivants :

- ✦ Si le type de basculement a été défini comme **MAINTENU NO** ou **MAINTENU NF**, alors l'installateur peut définir la logique de commande quand la fonction de sortie à suivre se présente sur **toutes les** Partitions/Zones (**choix ET**) ou quand la fonction de sortie à suivre se présente sur **n'importe quelle** Partition/Zone (**choix OU**). Cette logique de commande sera d'application pour l'enclenchement et le déclenchement de la sortie.
- ✦ Si le type de basculement a été défini comme **Impulsion NO** ou **Impulsion NF**, alors l'installateur peut définir la logique de commande quand la fonction de sortie à suivre se présente sur **toutes les** Partitions/Zones (**choix ET**) ou quand la fonction de sortie à suivre se présente sur **n'importe quelle** Partition/Zone (**choix OU**). Cette logique de commande sera uniquement d'application pour la commande de la sortie. Le déclenchement de la sortie s'effectuera après l'expiration du temps d'impulsion établi.

④ Maintenance Code

Le menu Maintenance Codes donne accès aux sous-menus ci-dessous et à leurs paramètres qui permettent de définir les codes utilisateurs du système.

Les codes suivants sont acceptés par la ProSYS :







- ✦ **Code Responsable Général** : Destiné au propriétaire du système ou à un utilisateur responsable.
- ✦ **Code Installateur** : Destiné au technicien de la société qui effectue l'installation du ProSYS. La valeur d'usine pour le code installateur dépendra du modèle de ProSYS :
 - **ProSYS 128** : valeur d'usine pour le code installateur = [0][1][2][8]
 - **ProSYS 40** : valeur d'usine pour le code installateur = [0][1][4][0]
 - **ProSYS 16** : valeur d'usine pour le code installateur = [0][1][1][6]
- ✦ **Code sous-Installateur** : Le code sous-Installateur donne un accès limité à la programmation installateur. Ce code est le plus souvent destiné à être utilisé par un assistant installateur qui doit pouvoir modifier ou définir certaines étapes de programmation.

Cette rubrique (Maintenance Codes) décrit les fonctions suivantes :

- ✦ Définition de l'autorité pour chaque code utilisateur
- ✦ Attribution des partitions accessibles aux codes utilisateurs
- ✦ Modification des codes Responsable Général, Installateur et Sous-Installateur
- ✦ Augmentation du niveau de sécurité en utilisant des codes utilisateurs à 6 chiffres
- ✦ Une fois dans le menu principal Maintenance Code, vous pouvez sélectionner les sous-menus ci-dessous :

- ④ ① **Autorité**, page 5-45
- ④ ② **Partition**, page 5-46
- ④ ③ **Responsable Général**, page 5-47
- ④ ④ **Code Installateur.**, page 5-48
- ④ ⑤ **Sous-install.**, page 5-48
- ④ ⑥ **Longueur code**, page 5-49

➤ Pour entrer dans le menu Maintenance Code, vous devez :

Vous trouvez dans le menu principal et appuyer sur la touche rapide [4] ou utiliser la touche  /  ou  /  jusqu'à ce que le menu principal [4] Maintenance Code apparaisse et ensuite appuyer sur la touche  / . Le clavier affiche ensuite le premier sous-menu (AUTORITE CODE) :

MAINTIEN CODE :
1) AUTORITE CODE ↓

Vous vous trouvez maintenant dans le menu principal Maintenance Code.

④① Codes : Autorité Code

Valeur d'usine : Utilisateur (pour tous les codes utilisateurs)







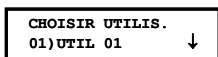

Le menu Autorité permet d'attribuer une autorité à chaque code utilisateur. Vous pouvez choisir entre sept niveaux d'autorité décrits sous la rubrique ci-dessous.

➤ Pour entrer dans le menu Autorité, vous devez :

1. Vous trouver dans le menu Maintien Code, comme décrit à la page 5-44.
2. Dans le menu Maintien Code, appuyer sur la touche **[1]** pour accéder au sous-menu Autorité Code. Le clavier affiche le texte suivant :



CHOISIR UTILIS.
01) UTIL 01 ↓

3. Utiliser la touche  /  ou  /  pour choisir le numéro de code (de 01 à 98) ou l'autorité utilisateur que vous désirez modifier.
4. Utiliser la touche  /  pour choisir entre les autorités possibles comme décrit sous la rubrique Niveaux d'Autorité, page 5-45.
5. Appuyer ensuite sur la touche  /  pour confirmer votre choix et passer à l'autorité de l'utilisateur suivant.
6. Appuyer ensuite sur la touche  pour quitter ce menu.

Niveaux d'autorité

Le menu Autorité contient les options pour les niveaux d'Autorité suivants :

- **Responsable Général :** Le Responsable Général est l'utilisateur avec le plus haut niveau. Un seul utilisateur peut être défini avec cette autorité, code utilisateur **00**. Le Responsable Général a accès à toutes les fonctions qui se retrouvent dans le manuel utilisateur.



NOTE :

L'installateur peut définir si le Responsable Général peut avoir oui ou non l'autorité pour modifier les niveaux d'autorité et l'attribution aux partitions des autres codes utilisateurs. Voir rubrique *Responsable Général Autorité/Partition* (touches rapides **[1] [2] [29]**), page 5-8.

- **Gestionnaire :** Comme le Responsable Général, il ne peut y avoir qu'un seul utilisateur avec l'autorité Gestionnaire, code utilisateur **01**. Le Gestionnaire peut modifier tous les codes utilisateurs exceptés le code Responsable Général. Le Gestionnaire a accès à toutes les possibilités comme le Responsable Général, sauf :
 - Modifier la combinaison du code Responsable Général
 - Effectuer un test de marche de zone
- **Responsable :** Il n'y a pas de limitation dans le nombre de codes avec autorité Responsable. Le Responsable a accès à toutes les possibilités comme le Gestionnaire, sauf :
 - Limité à la modification de la combinaison de codes utilisateurs ayant une même autorité ou une autorité inférieure (donc Utilisateur, Armement seul et Service).
 - A uniquement accès aux partitions qui lui sont assignées.
- **Utilisateur :** Il n'y a pas de limitation dans le nombre de codes avec autorité Utilisateur. L'utilisateur peut exécuter les fonctions suivantes :
 - Armer et désarmer
 - Exclure des zones
 - Avoir accès aux partitions qui lui sont assignées
 - Visualiser l'état du système, les défauts et la mémoire d'alarme

- Effectuer la remise à zéro d'une sortie définie comme sortie Auxiliaire Permutable.
 - Activer certaines sorties
 - Modifier son propre code
 - Contrôler les activités de chargement « upload/download »
 - Effectuer certains tests du système sauf le test de marche
- ✦ **En service unique** : Il n'y a pas de limitation dans le nombre de codes avec autorité En service uniquement. Ces codes sont idéaux pour les personnes qui arrivent dans un bâtiment déjà ouvert. Mais qui dans le cas où ils resteraient plus longtemps et par conséquent partent les derniers, doivent pouvoir activer le système. Les codes utilisateurs avec l'autorité En service uniquement peuvent être attribués à une ou plusieurs partitions.
- ✦ **RAZ** : Le code RAZ est un code temporaire qui sera immédiatement et automatiquement annulé dès que le système a été une fois activé avec ce code. Le code RAZ est d'application pour une femme de ménage, gardiens d'enfants ou personnel technique (tel qu'un plombier), qui entrent dans le bâtiment en présence du propriétaire mais qui doivent activer le système jusqu'au retour du propriétaire. Le code Service a les caractéristiques suivantes :
- Une seule activation possible pour les partitions auxquelles ce code est attribué
 - Le code peut être utilisé pour désactiver une fois le système et ensuite utilisé une fois pour le réarmer.
- ✦ **Sort PR** : D'application pour des personnes qui doivent pouvoir commander un appareil couplé à une sortie programmable de la ProSYS. Ce code peut donc commander une sortie pré-définie pour piloter par exemple une barrière ou une porte.
- ✦ **Personnel** : Cette autorité a les mêmes possibilités que le code avec autorité Utilisateur, avec la différence qu'un code avec autorité Personnel n'est pas capable d'exclure des zones.
- ✦ **Garde** : Le code Garde est un code qui permet uniquement de désactiver temporairement le système et cela pour un temps établi (voir rubrique Délai Gardien, page 5-4 pour plus d'explication sur le code Garde).

④② Codes : Partition







Valeur d'usine : Partition 1 (pour tous les codes utilisateurs)

Le menu Partition permet d'attribuer des codes utilisateurs à une ou plusieurs partitions. Le nombre de partitions disponibles dépend du système ProSYS choisi (voir table *Limitations selon Type* au *Chapitre 1, Introduction ProSYS*). L'attribution de partition n'est pas d'application pour le Responsable Général car ce code a toujours accès à toutes les partitions que la ProSYS offre.

➤ Pour entrer dans le menu Partition vous devez :

1. Vous trouver dans le menu Maintenance Code, comme décrit à la page 5-44.
2. Dans le menu Maintenance Code, appuyer sur la touche [2] pour accéder au sous-menu Partition. Le clavier affiche le texte suivant :

CHOISIR UTILIS.	↓
01)UTIL 01	

3. Utilisez la touche  /  ou  /  pour déplacer le curseur vers le premier digit du numéro du code à deux chiffres.
4. Introduisez le numéro du code à deux chiffres du code utilisateur que vous désirez attribuer à une ou plusieurs partitions. Confirmez votre choix au moyen de la touche  / . Le clavier affiche le texte suivant :

P=12345678 C=XX
0.....

- Vous pouvez maintenant associer la (les) partition(s) souhaitée(s) à l'utilisateur sélectionné en utilisant les touches [1 à 8].



NOTE:

Un système qui NE doit PAS utiliser plusieurs partitions est défini comme un système qui utilise uniquement la Partition 1.

- Appuyer sur / pour confirmer votre choix et passer à l'attribution de la partition d'un autre code utilisateur.
- Répéter les étapes de 2 à 6, si désiré, jusqu'à ce que tous les codes utilisateurs utilisés par le système soient attribués à une ou plusieurs partitions.
- Appuyer ensuite sur la touche pour quitter ce menu.

④③ Codes : Responsable Général

Valeur d'usine : 1234

Le menu Responsable Général permet de remplacer le code Responsable Général existant, du propriétaire du système ou du responsable du système ProSYS, par un nouveau code.



NOTE :

La combinaison du code Responsable Général peut également être modifiée via le menu utilisateur (à exécuter par le Responsable Général d'origine).

Le Responsable Général a la plus haute autorité utilisateur. Plus d'informations sur les différentes autorités des utilisateurs sous la rubrique *Autorité*, page 5-45.

➤ **Pour entrer dans le menu Responsable Général vous devez :**

- Vous trouver dans le menu Maintien Code, comme décrit à la page 5-44.
- Dans le menu Maintien Code, appuyer sur la touche [3] pour accéder au sous-menu Responsable Général. Le clavier affiche le texte suivant :

RESPONSE. GENER :

- Introduire un nouveau code Responsable Général en utilisant les touches [0 à 9] et appuyer sur / pour confirmer.
- Appuyer finalement sur la touche pour quitter ce menu.



NOTE :

Le Responsable Général, Installateur et sous-Installateur peuvent modifier les autres codes MAIS ne peuvent jamais visualiser le code d'origine avant la modification. L'indication [****] est toujours observée à la place du code qui est d'application à ce moment.

④④ Codes : Installateur

Valeur d'usine : 0128, 0140 ou 0116 selon le modèle de ProSYS

Le code Installateur donne accès aux menus Programmation Installateur et permet ainsi de définir tous les paramètres du système. La valeur d'usine pour le code installateur dépend du modèle de ProSYS :



- ✦ **ProSYS 128** : valeur d'usine pour le code installateur = [0][1][2][8]
- ✦ **ProSYS 40** : valeur d'usine pour le code installateur = [0][1][4][0]
- ✦ **ProSYS 16** : valeur d'usine pour le code installateur = [0][1][1][6]

Il est naturellement fortement conseillé de modifier immédiatement le code installateur d'usine par un code unique qui est propre à l'installateur. La procédure pour définir un nouveau code installateur est décrite ci-dessous.

➤ Pour entrer dans le menu code Install. vous devez :

1. Vous trouver dans le menu Maintien code, comme décrit à la page 5-44.
2. Dans le menu Maintien Code, appuyer sur la touche **[4]** pour accéder au sous-menu code Install.. Le clavier affiche le texte suivant :

CODE INSTALLAT. CODE : 0128

3. Introduire un nouveau code Install. en utilisant les touches **[0 à 9]**.
4. L'introduction de votre code doit être terminée par la touche .
5. Confirmer encore une fois votre choix en introduisant le même nouveau code, suivi de la touche .
6. Appuyer finalement sur la touche  pour quitter ce menu.

④⑤ Maintien Code : Sous-Installateur

Valeur d'usine : 0228

Le code Sous-Installateur permet de modifier de façon limitée certains paramètres du menu programmation installateur. La valeur d'usine pour le code sous-installateur dépend du modèle de ProSYS :

- ✦ **ProSYS 128** : valeur d'usine pour le code sous-installateur [0][2][2][8]
- ✦ **ProSYS 40** : valeur d'usine pour le code sous-installateur [0][2][4][0]
- ✦ **ProSYS 16** : valeur d'usine pour le code sous-installateur [0][2][1][6]

Il est naturellement fortement conseillé de modifier immédiatement le code sous-installateur d'usine par un code unique qui est propre à l'installateur. La procédure pour définir un nouveau code sous-installateur est décrite ci-dessous. Le code sous-Installateur a les limitations suivantes :

- ✦ Menu Système : Le sous-installateur ne peut pas modifier le paramètre cavalier J2.
- ✦ Menu Maintien Code : Le code de l'installateur ne peut pas être modifié.
- ✦ Menu Dialer : Les numéros de téléphone du centre de télésurveillance, les numéros de comptes, le protocole de transmission ainsi que les codes Accès et ID ne peuvent pas être modifiés. Dans le sous-menu Fonctions, le paramètre Transmission ne peut pas être modifié. Dans le sous-menu Paramètres, le sous-installateur peut uniquement modifier les Tentatives SM. Dans le sous-menu Assignation il peut uniquement modifier la partie de la section Suivez-Moi.
- ✦ Menu Codes Transmis : Le sous-installateur ne peut modifier aucun paramètre des codes.

➤ **Pour entrer dans le menu sous-install. Vous devez :**

1. Vous trouver dans le menu Maintien Code, comme décrit à la page 5-44.
2. Dans le menu Maintien Code, appuyer sur la touche **[5]** pour accéder au sous-menu sous-Install. Le clavier affiche le texte suivant :

CODE SOUS-INST: CODE : 0228

3. Introduire un nouveau code Sous-Install. en utilisant les touches **[0 à 9]**.
4. L'introduction de votre code doit être terminée par la touche **(#/6)**.
5. Appuyer finalement sur la touche **(*)** pour quitter ce menu.

Accès au menu par code sous-Installateur

Cette rubrique décrit comment vous pouvez entrer dans le menu de programmation, avec les limitations du code sous-installateur.

➤ **Pour définir les possibilités du code sous-Installateur vous devez :**

1. Quitter le mode de programmation actuel en appuyant plusieurs fois sur la touche **(*)** jusqu'à ce que vous ne remarquiez plus aucune modification dans le texte affiché au clavier (Vous vous trouvez alors dans le menu principal de la programmation installateur).
2. Appuyer sur la touche rapide **[0]**. Le message **Voulez-vous conserver les modifications?** apparaît à l'écran.
3. Utiliser la touche **(Stay) / (6)** pour choisir entre **[O] Oui** et **[N] Non** pour décider si oui ou non vous désirez conserver les paramètres modifiés. Appuyer après votre choix sur la touche **(#/6)**.
4. Après avoir quitter le mode programmation, vous retournez en mode normal. Maintenant, vous pouvez sélectionner le mode sous install. en appuyant sur la touche **(*)** suivie par **[7] [2]**.
5. Introduire ensuite la code sous-Installateur et sur la touche **(#/6)**. Le Sous-Installateur reviendra dans le menu programmation installateur mais avec des possibilités limitées dans la programmation .

(4) (6) Maintien Code : Longueur Code

Valeur d'usine : 4 digits

Dans le menu Longueur Code vous pouvez définir la longueur du code pour les codes Responsable Général, Gestionnaire et Responsable (choix entre 4 ou 6 chiffres). Toutes les autres niveaux d'autorités de code (Utilisateur, Armer et Service) peuvent être définies avec un code de 1 à 6 chiffres.

➤ **Pour entrer dans le menu Longueur Code vous devez :**

1. Vous trouver dans le menu Maintien Code, comme décrit à la page 5-44.
2. Dans le menu Maintien Code, appuyer sur la touche **[6]** pour accéder au sous-menu Longueur Code. Le clavier affiche alors le texte suivant :

LONGUEUR CODES: 1) 4 CHIFFRES ↓

3. Appuyer ensuite sur la touche **(#/6)**.

Définir le paramètre longueur code de la manière ci-dessous:







Maintien Code : Longueur Code

Touches rapides Paramètres





4 6 1

4 CHIFFRES

Suivez cette procédure si vous désirez utiliser des codes à 4 chiffres.

1. Utilisez la touche  /  ou  /  jusqu'à ce que vous voyiez le choix "4 chiffres".
2. Confirmez votre choix avec la touche  / . Si des codes de 6 chiffres étaient définis auparavant, le clavier posera la question suivante :





**LES CODES SERONT
SUPPRIMÉS. SUR? N**

3. Utilisez la touche  /  pour lire le choix **[0]**.
4. Appuyez ensuite sur la touche  /  pour terminer.



4 6 2

6 CHIFFRES

Suivez cette procédure si vous désirez utiliser des codes de 6 chiffres.

1. Utilisez la touche  ou  jusqu'à ce que vous voyiez le choix "6 chiffres".
2. Confirmez votre choix avec la touche  / . Si des codes de 4 chiffres étaient définis plus tôt, le clavier posera la question suivante :

**LES CODES SERONT
SUPPRIMÉS. SUR? N**

3. Utilisez la touche  /  pour lire le choix **[0]**.
4. Appuyez ensuite sur la touche  /  pour terminer.



NOTE :

Chaque fois que vous modifiez le paramètre **Longueur Code** tous les codes utilisateurs seront effacés et doivent à nouveau être définis ou chargés avec l'ordinateur.

Si vous passez de 4 chiffres à 6 chiffres, alors les codes définis d'usine **1-2-3-4** (Responsable Général) **0-1-2-8** (Installateur) et **0-2-2-8** (Sous-Installateur) seront automatiquement modifiés en **1-2-3-4-0-0**, **0-1-2-8-0-0** et **0-2-2-8-0-0**.

Si le client final souhaite travailler avec des codes de 6 chiffres, vous devez de préférence modifier la longueur du code de 4 chiffres à 6 chiffres avant que le Responsable Général ne commence à introduire les nouveaux codes utilisateurs.







⑤ Dialer

Le menu Dialer donne accès à quelques sous-menus qui permettent de définir le fonctionnement du transmetteur RTC et du modem intégrés dans la ProSYS.

Une fois que vous vous trouvez dans le menu Dialer, vous pouvez entrer dans les sous-menus suivants :

- ⑤ ① **Liaison**, page 5-52
- ⑤ ② **Numéros Comptes** , page 5-54
- ⑤ ③ **Format CTS**, page 5-55
- ⑤ ④ **Acces & ID**, page 5-57
- ⑤ ⑤ **Contrôle**, page 5-59
- ⑤ ⑥ **Paramètres**, page 5-62
- ⑤ ⑦ **Sens Transmis**, page 5-64
- ⑤ ⑧ **Réinit alarme**, page 5-69
- ⑤ ⑨ **Test Périodique**, page 5-69
- ⑤ ⑩ **Plus**, page 5-71

➤ **Pour entrer dans le menu Dialer, vous devez :**

Vous trouver d'abord dans la structure menu principal et appuyer sur la touche rapide **[5]** ou utiliser la touche  /  ou  /  jusqu'à ce que l'option **[5] Dialer** apparaisse au clavier et ensuite appuyer sur la touche  / . Le premier sous-menu (Liaison) s'affiche :

NUMEROTEUR
1) NUMEROS TELP ↓

Vous vous trouvez maintenant dans les sous-menus du menu principal Dialer et vous pouvez entrer dans ces sous-menus et en définir les paramètres comme décrit dans les rubriques suivantes.

5 1 Dialer : Liaison

Le menu Liaison contient les paramètres qui vous permettent d'attribuer les numéros de téléphone suivant au ProSYS :

- ◆ Les numéros de téléphone du centre de télésurveillance
 - ◆ Le numéro de téléphone UD qui permet au ProSYS de rappeler le PC de l'installateur si l'installateur a d'abord fait un appel vers le ProSYS
- **Pour entrer dans le menu Liaison Vous devez :**
1. Vous trouver dans le menu Dialer, comme décrit page 5-51.
 2. Dans le menu Dialer, appuyer sur la touche **[1]** pour accéder au sous-menu Liaison. Le clavier affiche le texte suivant :

NUMEROS TELEPH.
1) No. TEL. CTS 1 ↓

Vous pouvez définir les paramètres Liaison. de la manière suivante :

Dialer : Liaison

Touches rapides	Paramètre	Limite
5 1 1	LIAISON CTS	Maximum 32 valeurs alphanumériques

Définit les paramètres de liaison entre le récepteur du centre de télésurveillance et la centrale ProSYS :

La ProSYS envoie un rapport au CTS par :

1. Canal vocal (RTC ou GSM s'il est connecté)
2. Canal TCP/IP à l'aide du module ACM
3. Par SMS à l'aide du module GSM/GPRS de RISCO Group
4. Par GPRS à l'aide du module GSM/GPRS de RISCO Group

5 1 1 1	LIAISON CTS#1	
---------	---------------	--







Définit les paramètres de liaison utilisés pour le premier centre de télésurveillance.

3 liaisons sont disponibles (Touches rapides 5[1][1][1] à 5[1][1][3]).

5 1 1 1 1	PSTN/VOIX	
-----------	-----------	--

La ProSYS envoie un rapport au CTS par canal vocal (RTC ou GSM s'il est connecté). Précisez le numéro de téléphone du CTS (centre de télésurveillance). Jusqu'à 32 chiffres peuvent être tapés pour ce paramétrage, dont préfixes et indicatifs de région ou lettres spéciales. Pour plus d'information, veuillez consulter le manuel d'installation de la ProSYS.

Suivez cette procédure si vous désirez modifier le numéro de téléphone 1 du centre de télésurveillance.

1. Appuyez sur la touche rapide **[1]** et introduisez maximum 32 digits.
2. Appuyez ensuite sur la touche  /  pour confirmer.
3. Si désiré, vous pouvez employer les fonctions spéciales suivantes dans la programmation du numéro de téléphone pour le centre de télésurveillance 1. Pour sélectionner ces fonctions, vous pouvez utiliser la touche  /  ou  / .

Fonction	Introduction	Lecture
Arrêter et attendre une nouvelle tonalité.	[*] [1]	A
Temps d'attente avant de continuer.	[*] [2]	B
Modifier la formation du numéro de Puls vers DTMF (ou de DTMF vers Puls).	[*] [3]	C
Envoyer le caractère * en tonalité DTMF.	[*] [7]	*
Envoyer le caractère # en tonalité DTMF.	[*] [9]	#
Effacer le digit où se trouve le curseur.	[*] [0]	Effacer Digit

4. Confirmez votre introduction du numéro de téléphone au moyen de la touche  / .

Dialer : Liaison

Touches rapides	Paramètre	Limite
	NOTE : Pour effacer un numéro de téléphone en une manipulation, vous devez placer le curseur sur le premier digit et modifier le digit programmé en [*] [0] .	
5 1 1 1 2	IP La ProSYS envoie un rapport au CTS par le canal TCP/IP à l'aide du module ACM. Déterminez l'adresse IP du CTS et le port qui identifient le récepteur sur le réseau. Remarque : le récepteur IP/GSM (IP Reciever) de RISCO Group doit se trouver sur le site du CTS. Réglage par défaut adresse IP : 192.168.001.010 Réglage par défaut du port : 03010	
5 1 1 1 3	SMS La ProSYS envoie un rapport au CTS par SMS à l'aide du module GSM/GPRS de RISCO Group. Précisez le numéro de téléphone GSM du CTS. Note : le récepteur IP/GSM (IP Reciever) de RISCO Group doit se trouver sur le site du CTS.	
5 1 1 1 4	GPRS La ProSYS envoie un rapport au CTS via le réseau GPRS à l'aide du module GSM/GPRS. Déterminez l'adresse IP et le port du récepteur IP/GSM sur le réseau. Remarque : le récepteur IP/GSM (IP Reciever) de RISCO Group doit se trouver sur le site du CTS. Adresse IP réglée par défaut : 192.168.001.010 Port réglé par défaut : 03010	
5 1 2	TELEPHONE UD Numéros de téléphone auxquels est relié l'ordinateur de la société d'alarme, équipé du logiciel Upload/Download.	
5 1 2 1	TELEPHONE UD#1 Numéros de téléphone auxquels est relié l'ordinateur de la société d'alarme, équipé du logiciel Upload/Download.	Maximum 32 valeurs alphanumériques
5 1 2 2	TELEPHONE UD#2 Numéros de téléphone auxquels est relié l'ordinateur de la société d'alarme, équipé du logiciel Upload/Download.	Maximum 32 valeurs alphanumériques

Lettres Spéciales

Pour sélectionner les lettres spéciales, vous devez maintenir la touche ***** enfoncée et ensuite vous pouvez appuyer sur la touche de lettre souhaitée. Pour éventuellement sélectionner une autre lettre vous devez d'abord relâcher la touche ***** et ensuite répéter la même procédure que ci-dessus.

A [Appuyez sur : * + 1] : Arrêter la formation du numéro et attendre une tonalité.

B [Appuyez sur : * + 2] : Introduire un temps d'attente avant de continuer la formation du numéro.

C [Appuyez sur : * + 3] : Modifier la formation du numéro de DTMF vers puls.

- [Appuyez sur : * + 5] : Entrer un trait d'union.

*** [Appuyez sur : * + 7]** : Envoyer le caractère * en tonalité DTMF.

[Appuyez sur : * + 9] : Envoyer le caractère # en tonalité DTMF.

[Appuyez sur : * + 8] : Placer un espace dans l'introduction du numéro.

[Appuyez sur : * + 0] : Effacer le digit où le curseur se trouve, ainsi que les digits qui se trouvent à droite du curseur.

⑤② Dialer : Numéros Comptes

Le menu Numéros Comptes permet de définir un numéro de prom (aussi connu sous le nom code client) par partition. Il s'agit d'un code à 6 chiffres qui vous sera donné par le centre de télésurveillance chaque fois que vous demandez un nouveau raccordement. Le nombre de numéros de compte disponible dépend du modèle de ProSYS que vous avez choisi :





- ✦ **ProSYS 16** : Permet le choix automatique d'un numéro de compte par partition.
- ✦ **ProSYS 40** : Les deux premières partitions peuvent utiliser chacune 3 numéros de compte différents. Chaque numéro de compte est en relation avec le numéro de téléphone du centre de télésurveillance. Les deux premières partitions restantes peuvent chacune utiliser un numéro de compte.
- ✦ **ProSYS 128** : Les deux premières partitions peuvent utiliser chacune 3 numéros de compte différents. Chaque numéro de compte est en relation avec le numéro de téléphone du centre de télésurveillance. Les 6 partitions restantes peuvent chacune utiliser un numéro de compte.

Pour plus d'informations, voir tableau dans *Limitations selon Type* au *Chapitre 1, Introduction au système ProSYS*.

➤ Pour entrer dans le menu Numéros Comptes, vous devez :

1. Vous trouver dans le menu Dialer, comme décrit page 5-51.
2. Dans le menu Dialer, appuyer sur la touche **[2]** pour accéder au sous-menu Numéros Comptes. Le clavier affiche le texte suivant :

```
COMPTES CLIENTS :
1) PARTITION 1 ↓
```

3. Utiliser la touche  /  ou  /  pour faire un choix parmi les partitions disponibles et appuyer ensuite sur la touche  / **[/6]**. Si vous choisissez partition 1 ou 2 dans le ProSYS 40 ou ProSYS 128, le clavier affiche le texte suivant :

```
COMPTE PARTIT. :1
1) POUR CTS TEL 1 ↓
```

4. Choisir ensuite le numéro du centre de surveillance que vous désirez attribuer à la partition choisie (vous pouvez choisir entre trois numéros de téléphone) et appuyer ensuite sur la touche  / **[/6]** pour confirmer. L' écran affiche alors le texte suivant :

```
COMPTE P:1 TEL:1
CODE:001111
```



NOTE :





Ce texte apparaîtra également si vous choisissez partition 3-8 comme signalé à l'étape 3 ci-dessus.

5. Ensuite vous pouvez introduire le numéro de compte souhaité pour le numéro de téléphone choisi.



NOTE :

Pour les partitions 3-8 le même numéro compte sera envoyé vers les trois numéros de téléphone.



6. Utiliser la touche  /  ou  /  et les touches **[0 à 9]** pour introduire un numéro de compte et confirmer ensuite votre choix au moyen de la touche  / **[/6]**. Le clavier affiche le texte suivant :

UTIL. COMPTE P:1
001111 PR TOUT? O

7. Sélectionner **[O]** **Oui** pour associer le même numéro de compte à tous les numéros de téléphone du centre de télésurveillance que cette partition appellera,

-OU-

Sélectionner **[N]** **Non** pour associer un numéro de compte différent à chaque numéro de téléphone du centre de télésurveillance.

8. Répéter les étapes de 3 à 7 pour associer d'autres numéros de compte aux numéros de téléphone du centre de télésurveillance.
9. Appuyer ensuite sur la touche  / **#/6** suivie de la touche  pour quitter ce menu.

⑤③ Dialer : Format CTS





Le menu Format CTS contient les paramètres qui permettent de sélectionner un format de transmission par numéro de téléphone du centre de télésurveillance.

Vous retrouvez les formats de transmission possible dans la colonne de droite du tableau *Formats de Communication Centre de Télésurveillance (CTS)* page 5-57.

➤ Pour entrer dans le menu Format CTS, vous devez :

1. Vous trouver dans le menu Dialer, comme décrit page 5-51.
2. Dans le menu Dialer, appuyer sur la touche **[3]** pour accéder au sous-menu Format CTS. L'écran affiche alors le texte suivant :



FORMAT CTS :
1) POUR No. TEL 1 ↓

3. Utiliser la touche  /  ou  /  pour choisir un numéro de téléphone suivi par  / **#/6**

-OU-

Utiliser les touches rapides **[1,2 ou 3]** qui correspondent aux trois numéros de téléphone programmables du centre de télésurveillance (CTS). L'écran affiche alors le texte suivant :

POUR No. TEL 1 :
FORMAT: 0000















4. Utiliser les touches **[0 à 9]** pour attribuer un format de transmission à un numéro de téléphone (par ex : 0420 pour le format Contact ID ADEMCO ou 0700 pour le format SIA).
5. Appuyer sur la touche  / **#/6** pour confirmer votre choix.
6. Appuyer ensuite à nouveau sur la touche  / **#/6**, suivi de la touche  pour quitter ce menu.

NOTE :

Pour le format SIA et Contact ID référez-vous aussi au chapitre *Dialer : Auto Codes*, page 5-71.

Ci-dessous vous retrouvez un aperçu plus détaillé de la façon d'associer un format de transmission à un numéro de téléphone d'un centre de télésurveillance :

Dialer : Format CTS

Touches rapides	Paramètre	Valeur d'usine
  	POUR NUMERO TEL. 1	0000
	Ici vous pouvez déterminer le format de transmission pour le premier numéro de téléphone du centre de télésurveillance.	
	1. Introduisez le code à 4 chiffres qui correspond au format de transmission désiré.	
	2. Pour l'encodage, vous pouvez utiliser les touches [0 à 9] et la touche  /  ou  /  .	
	3. Confirmez votre choix avec la touche  /  .	
  	POUR NUMERO TEL. 2	0000
	Ici vous pouvez déterminer le format de transmission pour le deuxième numéro de téléphone du centre de télésurveillance.	
	La procédure pour cette attribution est identique à la procédure décrite ci-dessus pour le premier numéro de téléphone du centre de télésurveillance.	
  	POUR NUMERO TEL. 3	0000
	Ici vous pouvez déterminer le format de transmission pour le troisième numéro de téléphone du centre de télésurveillance.	
	La procédure pour cette attribution est identique à la procédure décrite ci-dessus pour le premier numéro de téléphone du centre de télésurveillance.	

Formats de Communication Centre de Télésurveillance (CTS)

Format de Transmission	Format de Communication	Code Format
Formats les plus utilisés :		
ADEMCO Contact (Point) ID	DTMF, Parity	0420
SIA Level		0700
Formats impulsion simple :		
Silent Knight/ADEMCO Slow		010F
Silent Knight/ADEMCO Slow-Extended		014F
Radionics/DCI/Franklin Slow		0117
Silent Knight Fast		010E
Silent Knight Fast-Extended		014E
Sescoa/Franklin/Vertex/DCI Fast		0116
Sescoa/Franklin/Vertex/DCI-Extended		0156
Universal High Speed Non-Extended		0112
Formats Radionics :		
Radionics, 20 PPS	handshake at 1400 Hz	0202
	handshake at 2300 Hz	0212
Radionics, 20 PPS-Extended	handshake at 1400 Hz	0242
	handshake at 2300 Hz	0252
Radionics, 40 PPS	handshake at 1400 Hz	0200
	handshake at 2300 Hz	0210
Radionics, 40 PPS-Extended	handshake at 1400 Hz	0240
	handshake at 2300 Hz	0250
Radionics, 40 PPS, with Parity	handshake at 1400 Hz	0220
	handshake at 2300 Hz	0230
Radionics, 40 PPS-Extended, with Parity	handshake at 1400 Hz	0260
	handshake at 2300 Hz	0270
Autres formats :		
Sescoa, Super Fast, with Parity	4 + 3 + Parity	0331
Sescoa, Super Fast, with Parity + ETX	4 + 3 + Parity	03B1
ADEMCO Express	4 + 2+ Parity	0520
Sweden Robofon		0600

⑤④ Dialer : Accès & ID

Le menu Accès & ID permet de définir des codes de protection d'Accès et ID qui doivent être identiques dans la ProSYS et le programme « Upload/Download » pour assurer une bonne communication entre la ProSYS et le programme « Upload/Download ».



➤ **Pour entrer dans le menu Code d'Accès & ID vous devez :**



1. Vous trouver dans le menu Dialer, comme décrit page 5-51.
2. Dans le menu Dialer, appuyer sur la touche **[4]** pour accéder au sous-menu Accès & ID. L'écran affiche le texte suivant :

CODE ACCES & ID :
1) CODE D'ACCES ↓

Définir une combinaison de chiffres Accès et ID comme décrit ci-dessous :

Dialer :Accès & ID

Touches rapides	Paramètre	Valeur d'usine
5 4 1	CODE D'ACCES	5678
	<p>Permet d'enregistrer un code Access dans la ProSYS. RISCO Group conseille d'introduire un numéro différent à chaque nouvelle installation ProSYS. Pour rendre possible une communication entre le programme « Upload/download » et la ProSYS, ce code doit être identique dans les deux systèmes. Pour obtenir une communication avec succès, le code d'Accès et le code ID doivent être identiques dans la ProSYS et le programme « Upload/Download » (voir sous-menu suivant).</p> <ol style="list-style-type: none">1. Déterminez un code d'Accès à 4 chiffres.2. Introduisez également ce code d'Accès dans le programme « Upload/Download », dans l'écran 'Codes Système' pour la fiche client de cette centrale.3. Appuyez sur la touche rapide [1] et introduisez le code à 4 chiffres choisi.4. Appuyez sur la touche  /  pour confirmer votre choix.	

5 4 2	CODE ID	0001
	<p>Le Code ID est perçu comme une extension du Code d'Accès, défini ci-dessus. Pour obtenir une communication avec succès, le code ID et le code d'Accès (voir sous-menu précédent) doivent être identiques dans la ProSYS et dans le programme « Upload/Download ». Certains installateurs mettent ici le même code à 4 chiffres comme code client pour la transmission vers le centre de télésurveillance, quoi qu'il soit plus sûr de définir un code différent par ProSYS, bien que ceci ne soit pas obligatoire.</p> <ol style="list-style-type: none">1. Déterminez un code ID à 4 chiffres.2. Introduisez également ce code ID dans le programme « Upload/Download », et dans l'écran 'Codes Système' pour la fiche client de cette centrale.3. Appuyez sur la touche rapide [2] et introduisez le code à 4 chiffres choisi.4. Appuyez sur la touche  /  pour confirmer votre choix.	

5 4 3	CODE MS LOCK	00000
	<p>MS Lock contient une fonction de protection qui est aussi en relation avec le programme « Upload/Download ». Ce code empêchera la visualisation des paramètres de transmission. A nouveau ce code doit être identique dans la ProSYS et le programme « Upload/Download ». Si ce code MS Lock dans la ProSYS n'est pas identique à celui établi dans le programme « Upload/Download », alors l'installateur ne sera pas capable de modifier via le programme « Up/Download », les paramètres suivants : code Installateur, les numéros de téléphone CTS, le code MS Lock et la position du cavalier J2 par Défaut.</p> <ol style="list-style-type: none">1. Appuyez sur la touche rapide [3] et introduisez le code à 6 chiffres.2. Introduisez également ce code MS Lock dans le programme « Upload/Download », dans l'écran 'Codes Système' pour la fiche client de cette centrale.	

⑤ ⑤ Dialer : Contrôle

Le menu Contrôle permet d'adapter les paramètres qui sont en rapport avec le contrôle des fonctions transmetteur de la ProSYS.

Suivez-Moi

En plus d'une transmission vers un centre de télésurveillance, la ProSYS peut aussi effectuer une transmission « Suivez-moi ». Pour cela la ProSYS exécutera la transmission d'un événement vers un numéro de téléphone standard.

Ce type de transmission est idéal pour signaler une condition d'alarme au propriétaire du système lorsqu'il est à son travail, ou, au propriétaire d'un magasin lorsqu'il est chez lui. Il y a deux variantes au fonctionnement « Suivez-Moi » :









- ✦ **Appel téléphonique standard** : L'appel « Suivez-Moi » émettra une série de bips comme signalement d'une condition d'alarme (intrusion ou incendie). Les numéros de téléphone « Suivez-Moi » sont indépendants des numéros de téléphone du centre de télésurveillance et peuvent être définis dans le menu utilisateur (voir rubrique *Fonctions Utilisateurs* dans le *Manuel Utilisateur ProSYS*).
 - ✦ **Appel vers un système de radiomessagerie** : Le système d'appel « Suivez-moi » peut aussi être configuré pour accéder à un système de radiomessagerie (numérique ou alphanumérique) et par conséquent afficher un événement spécifique à l'écran (alarme ou armement/désarmement) ainsi que l'information des partitions. Tenez compte que cette forme de transmission n'est pas prévue pour transmettre vers des systèmes de radiomessagerie dans certains pays et qu'il est donc possible que cette fonction puisse ne pas fonctionner.
- **Pour entrer dans le menu Contrôle, vous devez :**
1. Vous trouver dans le menu Dialer, comme décrit page 5-51.
 2. Dans le menu Dialer, appuyer sur la touche **[5]** pour accéder au sous-menu Contrôle. L'écran affichera le texte suivant :

NUMEROT	CONTROLE
01) ACTIVAT. CTS	N ↓



NOTE :

Ce sous-menu demande une confirmation par **[O]** Oui ou **[N]** Non.

3. Dans le sous-menu Contrôle vous pouvez retrouver et définir les paramètres ci-dessous :
 - ✦ Vous pouvez parcourir la liste des paramètres disponibles avec les touches  /  ou  / .
 - ✦ Utilisez la touche  /  pour choisir entre **[O]** Oui et **[N]** Non et confirmez toujours votre choix au moyen de la touche  /  (vous pouvez adapter tous les paramètres de la même façon).
 - ✦ Appuyez ensuite sur la touche  pour quitter ce menu.

Dialer : Contrôle

Touches rapides	Paramètre	Valeur d'usine
5 5 01	ACTIVAT. CTS	NON
	OUI : Permet d'utiliser le transmetteur intégré pour la transmission des alarmes, des défauts et rapports de supervision vers le centre de télésurveillance. NON : Il n'y a aucune communication avec un centre de télésurveillance. NON est donc défini quand le transmetteur intégré n'est pas employé. Placez aussi ce paramètre sur NON s'il n'y a pas de ligne téléphonique raccordée sur la ProSYS ; autrement le système signalera alors un défaut lorsqu'il quittera le mode de programmation suite au contrôle de la présence d'une bonne ligne téléphonique.	
5 5 02	ACTIVAT. TA	OUI
	OUI : Permet la communication « Suivez-Moi » (voir rubrique <i>Suivez-Moi</i> , page 5-59.) Si aussi bien des numéros de téléphone du centre de télésurveillance que des numéros de téléphone « Suivez-Moi » sont établis, alors le système effectuera d'abord une transmission vers le centre de télésurveillance et ensuite démarrera les appels vers les numéros de téléphone « Suivez-Moi ». NON : Le transmetteur intégré n'est pas utilisé pour la transmission « Suivez-Moi ». Placez aussi ce paramètre sur NON s'il n'y a pas de ligne téléphonique raccordée sur la ProSYS ; autrement le système signalera alors un défaut lorsqu'il quittera le mode de programmation suite au contrôle de la présence d'une bonne ligne téléphonique.	
5 5 03	ACTIVAT. T/T	NON
	OUI : Permet d'effectuer une programmation à distance entre l'ordinateur et la ProSYS. L'installateur peut ainsi programmer à distance, demander l'état de la centrale d'alarme et transmettre certains ordres à la centrale d'alarme. NON : La programmation à distance entre l'ordinateur et la ProSYS n'est pas autorisée. Placez aussi ce paramètre sur NON s'il n'y a pas de ligne téléphonique raccordée sur la ProSYS ; autrement le système signalera alors un défaut lorsqu'il quittera le mode de programmation suite au contrôle de la présence d'une bonne ligne téléphonique.	
5 5 04	APPEL. DIFF	NON
	OUI : Les transmissions vers le centre de télésurveillance seront retardées de 15 secondes. NON : Les transmissions vers le centre de télésurveillance sont toujours directes.	
5 5 05	TONALITE	OUI
	OUI : Lorsque l'Emetteur prend la ligne téléphonique, il doit attendre un bref moment (paramétrable) pour vérifier si une bonne tonalité est présente sur la ligne téléphonique (voir rubrique <i>Contrôle de Tonalité</i>). NON : Le numéro de téléphone à appeler sera formé sans effectuer de contrôle de tonalité.	
5 5 06	DIFF. NON-UR	NON
	OUI : Pour diminuer les coûts de communication, vous pouvez programmer la ProSYS de telle sorte que les transmissions moins importantes (tel que rapports armé/désarmé, test Emetteur...) soient retenues pendant 12 heures et soient seulement envoyées ensemble à un moment déterminé en un seul appel. Ce moment est programmable et peut être par exemple pendant la nuit (voir rubrique <i>Dialer : Test Périodique</i> , page 5-69.) NON : Tous les rapports doivent être transmis au moment où l'événement se produit.	
5 5 07	T/T UTILIS	OUI
	OUI : Pour programmation à distance entre l'ordinateur et la ProSYS, il doit y avoir l'accord de l'utilisateur. Pour cela l'utilisateur devra exécuter une certaine commande au clavier. Plus de d'informations dans le <i>Manuel Utilisateur ProSYS</i> (touches rapides [*][2][8]). NON : La programmation à distance entre l'ordinateur et la ProSYS est possible sans l'intervention de l'utilisateur.	
5 5 08	RAPPEL T/T	NON
	OUI : Permet de créer une plus grande sécurité lors de la programmation à distance, en laissant la ProSYS rappeler l'ordinateur de l'installateur. Ceci est uniquement d'application si l'installateur a d'abord effectué un appel de son ordinateur vers la ProSYS. Cette méthode est liée à un numéro de téléphone rappel « call back » qui peut être défini sous la rubrique <i>Téléphone U/D</i> . NON : Retéléphoner après un appel de l'ordinateur de l'installateur n'est pas d'application.	
5 5 09	T/T AUTOMAT	NON
	OUI : Permet à la ProSYS d'effectuer un appel automatique vers l'ordinateur de l'installateur (temps paramétrable sous la rubrique <i>Dialer : Test Périodique</i> , page 5-69.) Ceci peut être utilisé pour recevoir une programmation adaptée dans la ProSYS à un moment déterminé.	

Dialer : Contrôle

Touches rapides	Paramètre	Valeur d'usine
-----------------	-----------	----------------

NOTE :

Pour permettre à la fonction T/T Automatique de bien se dérouler, l'ordinateur de l'installateur doit : être démarré, relié à la ligne téléphonique via un modem et le programme « Upload/Download » doit être activé.

Pour plus d'information sur cette fonction, consultez le Manuel utilisateur Upload/Download.

NON : Le mode Appel Auto. n'est pas utilisé.

5 5 10

REPONDEUR	NON
------------------	-----

OUI : La procédure suivante doit être appliquée pour communiquer avec la ProSYS à partir de l'ordinateur: Un appel doit être démarré à partir de l'ordinateur de l'installateur vers la ProSYS.

Après une tonalité, la personne du côté ordinateur doit terminer l'appel. Pendant la minute, le programme procédera automatiquement à un nouvel appel vers la ProSYS.

Lors du deuxième appel après la tonalité, la ProSYS prendra immédiatement la ligne et ouvrira la communication entre l'ordinateur de l'installateur et la ProSYS.

NOTE :

Permet d'exclure un répondeur automatique ou un fax si une programmation à distance doit être possible.

NON : La programmation à distance sera effectuée selon la méthode normale.

5 5 11

INSTALL. UL	NON
--------------------	-----

OUI : Active les applications qui sont d'applications pour les installations UL. (Cette option ne peut pas être choisie en Belgique).

NON : Désactive les applications UL (Cette option DOIT être sélectionnée pour les installations en Belgique!!!).

5 5 12

AFFICHE FIN (CONFIRMATION)	NON
-----------------------------------	-----

OUI : Les cinq LED's du côté droit du clavier s'allumeront durant une seconde si le transmetteur intégré reçoit lors d'une transmission un bon signal de confirmation (*kissoff*) du centre de télésurveillance (*kissoff* = signal qui informe la ProSYS que le centre de télésurveillance a bien reçu les rapports envoyés).

NON : Pas d'indication LED en cas de réception d'un bon signal de confirmation (*kissoff*).

5 5 13

AFF. DEBUT T	NON
---------------------	-----

OUI : Les cinq LED's du côté droit du clavier s'allumeront durant une seconde si le transmetteur intégré reçoit lors d'une transmission un bon signal « prêt » (*handshake*) du centre de télésurveillance (*handshake* = signal qui informe la ProSYS que le centre de télésurveillance est prêt à recevoir des rapports de la ProSYS).

NON : Pas d'indication LED en cas de réception d'un bon signal « prêt » (*handshake*).

5 5 14

FIN TS SONO	NON
--------------------	-----

OUI : Le buzzer du clavier s'activera une seconde si le transmetteur intégré reçoit lors d'une transmission un bon signal de confirmation (*kissoff*) du centre de surveillance (*kissoff* = signal qui informe la ProSYS que le centre de télésurveillance a bien reçu les rapports envoyés).

NON : Pas d'indication buzzer en cas de réception d'un bon signal de confirmation (*kissoff*).

5 5 15

U/D VIA GSM	NON
--------------------	-----

Oui : cette sélection établit la communication entre le CTS et la ProSYS grâce au logiciel U/D via le canal de données GSM.

Non : cette sélection désactive la communication via le canal de données GSM.







⑤⑥ Dialer : Paramètres

Le menu Paramètres permet de définir des paramètres complémentaires du transmetteur RTC.











➤ Pour entrer dans le menu Paramètres vous devez :

- ✦ Vous trouver dans le menu Dialer, comme décrit page 5-51.
- ✦ Dans le menu Dialer, appuyer sur la touche **[6]** pour accéder au sous-menu Paramètres. L'écran affichera le texte suivant :



















PARAMETR. NUMER:
1) REITERAT. CTS ↓

- ✦ Dans le sous-menu Paramètres vous pouvez retrouver et définir les paramètres complémentaires ci-dessous.
- ✦ Vous pouvez parcourir la liste des paramètres disponibles avec les touches  /  ou  / .
- ✦ Introduisez la valeur désirée et confirmez votre choix avec la touche  / .
- ✦ Appuyez ensuite sur la touche  pour quitter ce menu.

Dialer : Paramètres

Touches rapides	Paramètre	Valeur d'usine	Limite
⑤ ⑥ ①	REITERAT CTS Définit le nombre de tentatives de transmission pour obtenir une bonne communication avec le centre de télésurveillance.	10	01 à 15
⑤ ⑥ ②	REITERAT TA Le nombre de fois qu'un numéro « Suivez-Moi » doit être rappelé.	03	01 à 15
⑤ ⑥ ③	SONNERIES T/T Définit le nombre de tonalités que la ProSYS doit détecter avant de répondre à un appel entrant (d'application lors de la programmation à distance).	12	01 à 15
NOTE : Quand le paramètre Répondeur a été défini, alors ce paramètre ne sera pas pris en compte par la ProSYS (voir page 5-61).			
⑤ ⑥ ④	ATTENTE TONAL Se rapporte au nombre de secondes que le transmetteur RTC de la ProSYS doit attendre pour une bonne tonalité, si le paramètre Tonalité est activé (voir page 5-60). 1. Utilisez la touche  /  ou  /  pour choisir entre 6 et 9 secondes. 2. Appuyez sur la touche  /  pour confirmer votre choix.	6 secondes	6 ou 9 secondes
⑤ ⑥ ④ ①	ATTENT 6 SEC. Appuyez sur la touche rapide [1] suivi de la touche  /  .		
⑤ ⑥ ④ ②	ATTENTE 9 SEC. Appuyez sur la touche rapide [2] suivi de la touche  /  .		
⑤ ⑥ ⑤	ATT. RENUMEROT Se rapporte au nombre de secondes que le transmetteur RTC de la ProSYS doit attendre entre des tentatives d'appels successives. Cette option est liée aux paramètres Tentatives CTS et Tentatives SM que vous avez définis plus tôt.	30 secondes	30 ou 60 secondes

Dialer : Paramètres

Touches rapides	Paramètre	Valeur d'usine	Limite
5 6 5 1	ATTENTE 30 SEC.		
	Appuyez sur la touche rapide [1] suivi de la touche  /  .		
5 6 5 2	ATTENTE 60 SEC.		
	Appuyez sur la touche rapide [2] suivi de la touche  /  .		
5 6 6	METHODE NUM	DTMF	DTMF (Touch Tone ®), Puls 20 PPS et Puls 10 PPS
	Permet de définir la méthode de numérotation. Votre choix dépendra du type de ligne téléphonique raccordée sur la ProSYS. Toutes les lignes téléphoniques dans notre pays acceptent une numérotation en format DTMF.		
	Utilisez la touche  /  OU  /  pour passer d'un choix à l'autre.		
5 6 6 1	DTMF (Touch Tone ®)		
	Appuyez sur la touche rapide [1] suivi de la touche  /  .		
5 6 6 2	IMPUL A 20 PPS (impulsions par seconde)		
	Appuyez sur la touche rapide [2] suivi de la touche  /  .		
5 6 6 3	IMPUL A 10 PPS (impulsions par seconde)		
	Appuyez sur la touche rapide [3] suivi de la touche  /  .		
5 6 7	CYCLE IMPULS (à impulsions)	67/33%	67/33% et 61/39%
	Si vous avez choisi un des formats PULS (à impulsions) ci-dessus, alors vous pouvez définir la vitesse des impulsions parmi les possibilités ci-dessous.		
5 6 7 1	67/33% EUROPE		
	Appuyez sur la touche rapide [1] suivi de la touche  /  en cas de raccordement sur une ligne téléphonique à impulsions au format européen.		
5 6 7 2	61/39% USA		
	Appuyez sur la touche rapide [2] suivi de la touche  /  en cas de raccordement sur une ligne téléphonique à impulsions au format américain.		
5 6 8	MAX. INTEMPEST	00	00 à 15
	Concerne l'exclusion de zones qui donnent plusieurs fois des fausses alarmes, par ex : le mauvais fonctionnement d'un détecteur ou d'un contact magnétique. Ce paramètre "Maximum Alarme" est un chiffre qui détermine combien de fois une même zone peut provoquer une condition d'alarme (et transmission) avant d'être exclue automatiquement. Ce compteur est uniquement actif durant une période d'armement et sera tenu à jour par zone.		
	NOTE :		
	Placez la valeur sur 00 si vous ne désirez pas d'exclusion automatique de zones.		
5 6 9	VM – RETRIES	01	01-05
	Cette option permet de définir le nombre de fois où un message vocal se répètera après réception par transfert d'appel (mode "Suivez-moi"). Options – de 1 à 5 fois (01 à 05), Réglage par défaut - 1 fois (01).		







⑤⑦ Dialer : Sens Transmis

Le menu Sens Transmission permet d'attribuer les rapports de transmission aux trois numéros de téléphone pour appeler le (les) centre(s) de télésurveillances.

➤ Pour entrer dans le menu Sens Transmission vous devez :

1. Vous trouver dans le menu Dialer, comme décrit page 5-51.
2. Dans le menu Dialer, appuyer sur la touche **[7]** pour accéder au sous-menu Sens Transmission. L' écran affichera le texte suivant :

SENS TRANSM. CTS :
1) RAPP. SERV/ARR ↓

3. Dans le sous-menu Sens Transmission vous pouvez retrouver et définir les paramètres ci-dessous.
 - ✦ Appuyez sur la touche chiffre **[1 à 4]** pour entrer dans une catégorie de rapport.
 - ✦ Pour chaque catégorie vous pouvez choisir parmi différentes assignations en utilisant la touche  /  ou  / .
 - ✦ Confirmez votre choix au moyen de la touche  /  et appuyez ensuite sur la touche  pour quitter ce menu.

Dialer : Sens Transmis

Touches rapides	Paramètre	Valeur d'usine
⑤ ⑦ ①	RAPP. SERV/ARR	Alterner.
	Définit l'assignation de la transmission des rapports armement/désarmement vers le centre de télésurveillance.	
⑤ ⑦ ① ①	NE PAS APPEL	
	PAS de transmission des rapports armement/désarmement.	
⑤ ⑦ ① ②	APPELER No 1	
	Signale les rapports armement/désarmement vers le 1 ^{er} numéro de téléphone.	
⑤ ⑦ ① ③	APPELER No 2	
	Signale les rapports armement/désarmement vers le 2 ^{ème} numéro de téléphone.	
⑤ ⑦ ① ④	APPELER No 3	
	Signale les rapports armement/désarmement vers le 3 ^{ème} numéro de téléphone.	
⑤ ⑦ ① ⑤	APP. TOUTES NR	
	Signale les rapports armement/désarmement à TOUS les numéros de téléphone.	
⑤ ⑦ ① ⑥	ALTERNER	
	Signale les rapports armement/désarmement vers le 1 ^{er} numéro de téléphone. Si cette transmission ne réussit pas, alors l'émetteur passe au 2 ^{ème} numéro de téléphone. Ainsi tous les numéros de téléphone programmés seront à chaque fois de nouveau parcourus jusqu'à ce qu'un des numéros de téléphone puisse effectuer une bonne transmission vers le centre de télésurveillance ou jusqu'à ce que le nombre de tentatives d'appel CTS soit à la fin.	
⑤ ⑦ ① ⑦	1, RESERVE 2-3	
	La ProSYS essaie d'établir d'abord la 1 ^{ère} liaison CTS. Si celle-ci ne se fait pas, il effectue la 2 ^{ème} liaison CTS. Et en cas d'échec, il effectue la 3 ^{ème} liaison CTS.	
⑤ ⑦ ① ⑧	1 RES 3 APP 2	
	La ProSYS essaie d'établir d'abord la 1 ^{ère} liaison CTS. Si celle-ci ne se fait pas, il effectue la 3 ^{ème} liaison CTS et puis la 2 ^{ème} liaison CTS.	
⑤ ⑦ ① ⑨	2 RES. 3 APP 1	
	La ProSYS essaie d'établir d'abord la 2 ^{ème} liaison CTS. Si celle-ci ne se fait pas, il effectue la 3 ^{ème} liaison CTS et puis la 1 ^{ère} liaison CTS.	

Dialer : Sens Transmis

Touches rapides	Paramètre	Valeur d'usine
5 7 2	RAPP URGENT	Alterner
	Définit l'assignation de la transmission des rapports Urgent (rapports d'alarme) vers le centre de télésurveillance.	
5 7 2 1	NE PAS APPEL	
	PAS de transmission des rapports Urgent (alarme).	
5 7 2 2	APPELER No 1	
	Signale les rapports Urgent (alarme) vers le 1 ^{er} numéro de téléphone.	
5 7 2 3	APPELER No 2	
	Signale les rapports Urgent (alarme) vers le 2 ^{ème} numéro de téléphone.	
5 7 2 4	APPELER No 3	
	Signale les rapports Urgent (alarme) vers le 3 ^{ème} numéro de téléphone.	
5 7 2 5	APP. TOUTES NR	
	Signale les rapports Urgent (alarme) à TOUS les numéros de téléphone.	
5 7 2 6	ALTERNER	
	Signale les rapports Urgent (alarme) vers le 1 ^{er} numéro de téléphone. Si cette transmission ne réussit pas, alors le transmetteur passe au 2 ^{ème} numéro de téléphone. Ainsi tous les numéros de téléphone programmés seront chaque fois à nouveau parcourus jusqu'à ce qu'un des numéros de téléphone puisse effectuer une bonne transmission vers le centre de télésurveillance ou jusqu'à ce que le nombre de tentatives d'appel CTS soit à la fin.	
5 7 2 7	1, RESERVE 2-3	
	La ProSYS essaie d'établir d'abord la 1 ^{ère} liaison CTS. Si celle-ci ne se fait pas, il effectue la 2 ^{ème} liaison CTS. Et en cas d'échec, il effectue la 3 ^{ème} liaison CTS.	
5 7 2 8	1 RES. 3 APP. 2	
	La ProSYS essaie d'établir d'abord la 1 ^{ère} liaison CTS. Si celle-ci ne se fait pas, il effectue la 3 ^{ème} liaison CTS et puis la 2 ^{ème} liaison CTS.	
5 7 2 9	2 RES. 3 APP. 1	
	La ProSYS essaie d'établir d'abord la 2 ^{ème} liaison CTS. Si celle-ci ne se fait pas, il effectue la 3 ^{ème} liaison CTS et puis la 1 ^{ère} liaison CTS.	
5 7 3	RAP. NON URGENT	Alterner
	Définit l'assignation de la transmission des rapports Non Urgent (rapports supervision et test) vers le centre de télésurveillance.	
5 7 3 1	NE PAS APPEL	
	PAS de transmission des rapports Non Urgent.	
5 7 3 2	APPELER NO 1	
	Signale les rapports Non Urgent vers le 1 ^{er} numéro de téléphone.	
5 7 3 3	APPELER NO 2	
	Signale les rapports Non Urgent vers le 2 ^{ème} numéro de téléphone.	
5 7 3 4	APPELER NO 3	
	Signale les rapports Non Urgent vers le 3 ^{ème} numéro de téléphone.	
5 7 3 5	APPEL TOUTES NR	
	Signale les rapports Non Urgent à TOUS les numéros de téléphone.	
5 7 3 6	ALTERNER	
	Signale les rapports Non Urgent vers le 1 ^{er} numéro de téléphone. Si cette transmission ne réussit pas, alors l'émetteur passe au 2 ^{ème} numéro de téléphone. Ainsi tous les numéros de téléphone programmés seront chaque fois à nouveau parcourus jusqu'à ce qu'un des numéros de téléphone puisse effectuer une bonne transmission vers le centre de télésurveillance ou jusqu'à ce que le nombre de tentatives d'appel CTS soit à la fin.	
5 7 3 7	1 RÉSERVE 2-3	
	La ProSYS essaie d'établir d'abord la 1 ^{ère} liaison CTS. Si celle-ci ne se fait pas, il effectue la 2 ^{ème} liaison CTS. Et en cas d'échec, il effectue la 3 ^{ème} liaison CTS.	

Dialer : Sens Transmis

Touches rapides

Paramètre

Valeur d'usine

5 7 3 8

1 RES. 3 APP. 2

La ProSYS essaie d'établir d'abord la 1^{ère} liaison CTS. Si celle-ci ne se fait pas, il effectue la 3^{ème} liaison CTS et puis la 2^{ème} liaison CTS.

5 7 3 9

2 RES. 3 APP. 1

La ProSYS essaie d'établir d'abord la 2^{ème} liaison CTS. Si celle-ci ne se fait pas, il effectue la 3^{ème} liaison CTS et puis la 1^{ère} liaison CTS.

5 7 4

TRANSF. APPEL





La ProSYS peut envoyer les rapports d'évènements en mode 'Suivez-moi' vers plusieurs destinations Suivez-Moi. Les paramètres de cette section permettent de définir le format de rapport qui sera envoyé par destinataire, ainsi que les partitions, évènements et rétablissements qui provoqueront une transmission Suivez-Moi par destinataire.

Il est possible d'envoyer des rapports d'évènements Suivez-Moi par email grâce au module ACM ou GSM/GPRS.

Pour envoyer un rapport par le biais de l'ACM, sélectionnez l'option ACM Mail de type Suivez-moi.

5 7 4 [SM] 1

SM TYPE

Cette option permet de configurer le format du message envoyé vers la destination définie pour le mode 'Suivez-moi', au cas où un événement se produirait. Appuyez sur les touches  /  ou  /  pour faire basculer les options jusqu'à obtenir celle souhaitée.

5 7 4 [SM] 1

VOIX

1

Les événements sont rapportés au numéro défini en mode 'Suivez-moi' par messages vocaux.

5 7 4 [SM] 1

SMS

2

Les événements sont rapportés au numéro défini en mode 'Suivez-moi' par messages SMS.

5 7 4 [SM]

GSM MAIL

1 3

Les événements sont rapportés au numéro défini en mode 'Suivez-moi' par email via le réseau GPRS.

Remarque :

N'oubliez pas de paramétrer le GPRS à l'aide de la touche rapide **[8][3][1][5]**.

5 7 4 [SM] 1

ACM MAIL

4

Les événements sont rapportés au numéro défini en mode 'Suivez-moi' par email via le réseau IP (module ACM).

5 7 4 [SM] 2



SM PART

1. Appuyez à nouveau sur la touche  / .
2. Utilisez la touche  /  ou  /  et les touches chiffres **[0 à 9]** pour choisir entre **[0] Oui** ou **[.] Non** et définir l'attribution aux partitions.
3. Confirmez votre choix en appuyant sur la touche  / .



5 7 4 [SM] 3

SM. EVÉNEMENTS

Permet d'associer le numéro « Suivez-moi » à un ou plusieurs événements. Le numéro « Suivez-Moi » pouvait déjà dans le menu précédent être liés à une ou plusieurs partitions.









1. Appuyez sur la touche chiffre **[3]**.
2. Utilisez la touche  /  ou  /  pour sélectionner un événement parmi la liste ci-dessous et utilisez ensuite les touches  /  et  /  pour coupler oui ou non l'événement au numéro Suivez-moi via les options **[0] Oui** ou **[N] Non**.

Touches rapides	Paramètre	Valeur d'usine
[01]	Alarme intrusion	O
[02]	Alarme incendie	O
[03]	Alarme d'urgence	O
[04]	Alarme panique	O
[05]	Alarme sabotage	N
[06]	Prog. à distance	N
[07]	Coupure 230V	O
[08]	Code sous contrainte	O
[09]	Armement	N
[10]	Désarmement	N
[11]	Exclusion	N
[12]	Sans fil perdu	N (si aucun signal supervision de zones sans fil n'a été reçu)
[13]	Batt. sans fil Basse	N
[14]	Défaut Sirène	N
[15]	Faux codes	N (Si un code erroné a été introduit au moins trois fois)
[16]	Batterie Basse	O
[17]	Dérangement sans fil	N
[18]	Défaut BUS	N
[19]	Message Opérateur	N (Tout message SMS automatique indiquant le crédit disponible sur la carte SIM et émis par le fournisseur peut être renvoyé vers un numéro SM)
[20]	Dérangement ligne téléphonique	N (Evènement de perte de ligne RTC (RTC disparu)
[21]	Batterie GSM faible	N
[22]	Panne GSM	N(Panne générale du GSM - panne de carte SIM, disponibilité du réseau, qualité du réseau, erreur de code PIN, communication du module, mot de passe du GPRS, panne IP du GPRS, connexion GPRS, panne de code PUK)
[23]	Batterie Sirène faible	N (Batterie faible d'une sirène radio sans fil)
[24]	SIM Expiration	N (Ce message sera envoyé 30 jours avant la date d'expiration de la carte SIM, comme défini par la touche rapide [8][3][1][2][3])

3. Une fois que vous avez défini tous les événements désirés, vous devez confirmer vos choix au moyen de la touche  /  ..

5 7 4 [SM] 4 SM. RETABLISSE

Permet d'associer le numéro « Suivez-moi » à un ou plusieurs événements de rétablissement. Le numéro « Suivez-Moi » pouvait déjà dans le menu précédent être liés à une ou plusieurs partitions.



- Appuyez sur la touche chiffre **[4]**.
- Utilisez la touche  /  ou  /  pour sélectionner un événement rétablissement parmi la liste ci-dessous et utilisez ensuite les touches  /  et  /  pour coupler oui ou non l'évènement au numéro Suivez-moi via les options **[O] Oui** ou **[N] Non**.

[01]	Intrusion	O
[02]	Sabotage	N
[03]	230V Absent	O
[04]	Radio Dispa	N (Si à nouveau un signal supervision de zones sans fil a été reçu)
[05]	Radio Batt	N
[06]	Sabot Bell	N
[07]	Batt Basse	O
[08]	Pertur Radi	N
[09]	Derang. BUS	N
[10]	Derang. L. TE	N
[11]	Batt GSM Ba	N
[12]	Derangem. GSM	N (Réparation de toutes les pannes du module GSM)

Dialer : Sens Transmis

Touches rapides	Paramètre	Valeur d'usine
------------------------	------------------	-----------------------

[13]	Sir. Batt. Ba	N
-------------	---------------	---

3. Une fois que vous avez défini tous les événements désirés, vous devez confirmer vos choix au moyen de la touche  / .

E-MAIL

Le transfert de rapport en mode Suivez-moi s'effectuera par email à l'aide du module ACM. L'adresse email est définie dans le menu de l'utilisateur (touche rapide [2][7][Code][SM défini comme email ACM] (*SM = Suivez-Moi*))

Remarque : seuls peuvent être définis des numéros Suivez-Moi 1 et 2 pour l'envoi de rapports par email via le module ACM.

ADR. IP E-MAIL

Adresse IP destinée au serveur de mail de l'ACM.





Réglage par défaut : 192.168.001.253

PTE SMTP MAIL

Adresse du port du serveur email SMTP de l'ACM, utilisée pour l'envoi de messages.

Réglage par défaut : 00025

PTE POP3 MAIL

Adresse du port du serveur de mail POP3 de l'ACM, utilisée pour la récupération d'email.

Réglage par défaut : 00110

PREFIX E-MAIL

Préfixe de l'adresse email de l'ACM :

16 caractères sont utilisés pour définir le préfixe email de l'ACM (par exemple dans l'adresse email 'ACM@ riscogroup.com', le préfixe est "ACM").

Réglage par défaut : ACM

DOMAINE EMAIL

Nom de domaine de l'adresse email de l'ACM identifiant le serveur Web de l'ACM. Par exemple, dans l'adresse email 'ACM@ riscogroup.com', le nom de domaine est 'riscogroup.com'.

REMARQUE :





Ne tapez pas le signe @.

Réglage par défaut : YourCompany.com

JOURNAL

En plus de l'impression des événements locaux (utilisant une imprimante sur place locale, reliée à la ProSYS), le module ACM permet le stockage d'une quantité illimitée d'événements sur ressources Ethernet, susceptible de servir à la sauvegarde pour l'analyse.

ACTIVE

Réservé pour fonctionnalité optionnelle

ADR. IP JOURNAL

Réservé pour fonctionnalité optionnelle

PORTE JOURNAL

Réservé pour fonctionnalité optionnelle

⑤⑧ Dialer : Réinit. Alarme

Le menu Réinit. Alarme déterminera quand la ProSYS doit transmettre la fin d'une condition d'alarme au centre de télésurveillance. Pour réussir cette transmission, vous devez être certains que les rapports de rétablissement aient été complétés (voir rubrique *Codes de Rapport*, page 5-74).

➤ Pour entrer dans le menu Réinit Alarme vous devez :

1. Vous trouver dans le menu Dialer, comme décrit page 5-51.
2. Dans le menu Dialer, appuyer sur la touche **[8]** pour accéder au sous-menu Réinit Alarme. Le clavier affiche le texte suivant :

```
REINIT .ALARMES :
1) APRES DUR. SIR ↓
```

Faire un choix parmi les possibilités suivantes :

Dialer : Réinit Alarme

Touches rapides	Paramètre
⑤ ⑧ ①	APRES DUR. SIR (valeur d'usine) Le rapport de rétablissement est envoyé après la durée sirène.
⑤ ⑧ ②	SUIVRE ZONE Le rapport de rétablissement est envoyé dès que le contact d'alarme de la zone concernée revient au repos.
⑤ ⑧ ③	A L'ARRET Le rapport de rétablissement est envoyé lorsque la centrale d'alarme (ou la partition concernée) est désarmée, même si le temps sirène est expiré depuis longtemps.

⑤⑨ Dialer : Test Périodique

Le menu Test Périodique permet de définir le moment auquel la ProSYS enverra un appel de test automatique au centre de télésurveillance. Les rapports Non Urgents seront envoyés en même temps au centre de télésurveillance uniquement dans le cas où le paramètre « **Différer Non urgent** » a été placé sur **OUI** (voir rubrique *Diff. Non-Ur* page 5-60). Vous pouvez aussi définir dans ce menu le moment auquel la ProSYS démarrera un appel automatique vers l'ordinateur « Upload/Download » de l'installateur.

➤ Pour entrer dans le menu Test Périodique vous devez :

1. Vous trouver dans le menu Dialer, comme décrit page 5-51.
2. Dans le menu Dialer, appuyer sur la touche **[9]** pour accéder au sous-menu Test Périodique. L'écran affichera le texte suivant :

```
TEST PERIODIQUE :
1) TEST VERS CTS ↓
```

Vous pouvez définir les paramètres ci-dessous :

Dialer : Rapport de Test





Touches rapides	Paramètre	Valeur d'usine	Limite
5 9 1	TEST VERS CTS	Heure:00 Min:00	00-24 heures 00-59 minutes

La ProSYS est capable d'envoyer vers le centre de télésurveillance un rapport de test (ainsi que les rapports non-urgent) selon un intervalle déterminé.

Vous pouvez définir le temps et l'intervalle de la façon suivante :

1. Appuyez sur la touche rapide [1]. Le clavier affiche le texte suivant :

```
TEST VERS CTS:  
H=00 Mn=00 F:0
```

2. Utilisez les touches chiffre [0 à 9] et la touche  /  ou  /  pour définir le moment auquel la ProSYS doit envoyer un rapport de test vers le centre de télésurveillance (introduction en format 24h).
3. Utilisez le tableau ci-dessous pour définir l'intervalle (après F :) du test de transmission automatique:

D	Signification
0	Jamais
H	Toutes les heures
1	Tous les jours
2	Tous les 2 jours
3	Tous les 3 jours
4	Tous les 4 jours
5	Tous les 5 jours
6	Tous les 6 jours
7	Toutes les semaines





4. Appuyez ensuite sur la touche  pour quitter ce menu.

Touches rapides	Paramètre	Valeur d'usine	Limite
5 9 2	APPEL T/T	Heure:00 Min:00	00-24 heures 00-59 minutes

Le Test UD se réfère au moment auquel la ProSYS peut démarrer un appel automatique vers l'ordinateur de l'installateur.

Plus d'information sur cette fonction dans le *Manuel Utilisateur Upload/Download*.

Suivez la procédure ci-dessous pour définir le moment et l'intervalle de cet appel :

1. Utilisez les touches chiffre [0 à 9] et la touche  /  ou  /  pour définir le moment auquel la ProSYS doit démarrer un appel automatique vers l'ordinateur de l'installateur (introduction en format 24h).
2. Appuyez sur la touche rapide [2]. L'écran affichera le texte suivant :

```
APPEL AUTOM T/T:  
H=00 Mn=00 F:0
```

3. Utilisez le tableau ci-dessous pour définir l'intervalle de l'appel automatique:

D	Signification
0	Jamais
H	Toutes les heures
1	Tous les jours
2	Tous les 2 jours
3	Tous les 3 jours
4	Tous les 4 jours
5	Tous les 5 jours
6	Tous les 6 jours
7	Toutes les semaines

4. Appuyez ensuite sur la touche  pour quitter ce menu.

5 0 1 Dialer : Plus...

Le menu Plus... permet d'accéder aux paramètres supplémentaires du transmetteur de la ProSYS, qui vous permettront de faire de l'attribution de codes rapports automatique, ainsi que de paramétrer les paramètres spécifiques du module ACM.

➤ Pour entrer dans le menu Plus... vous devez :

1. Vous trouver dans le menu Dialer, comme décrit page 5-51.
2. Dans le menu Dialer, appuyer sur la touche **[0]** pour accéder au sous-menu Plus... L'écran affichera le texte suivant :



Vous pouvez définir les paramètres supplémentaires de la manière suivante :

Dialer : Auto Codes.

Touches rapides Paramètre

5 0 1



AUTO CODES

Le menu Auto Codes permet de compléter automatiquement tous les codes rapports du centre de télésurveillance pour la transmission en format SIA ou Contact ID ADEMCO. Vous pouvez aussi dans ce menu désactiver tous les rapports du centre de télésurveillance en une étape (en remettant 00) sans pour cela devoir ramener la ProSYS à ses valeurs d'usine.





5 0 1 1

CONTACT ID

Dans ce sous-menu vous pouvez affecter automatiquement à la ProSYS tous les codes rapports pour la transmission en format Contact ID ADEMCO.

1. Appuyez sur la touche  /  pour sélectionner cette option. L'écran affichera le texte suivant :



2. Appuyez sur la touche  / , suivi de la touche  /  pour confirmer.
3. Appuyez ensuite sur la touche  pour quitter ce menu.



NOTE :

Dès que vous effectuez une modification à la programmation de la ProSYS, vous DEVEZ ré-entrer dans ce menu et laisser à nouveau la ProSYS affecter les codes automatiques pour être certain que les bons rapports seront envoyés au centre de télésurveillance.





5 0 1 2

SIA

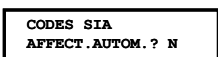
Dans ce sous-menu vous pouvez affecter automatiquement tous les codes rapports pour la transmission en format SIA à la ProSYS.

1. Appuyez sur la touche  /  pour sélectionner cette option. Le clavier affichera le texte suivant :



2. Appuyez sur la touche  / , suivi de la touche  /  pour confirmer.
3. Appuyez ensuite sur la touche  pour quitter ce menu.

NOTE :



Dès que vous effectuez une modification à la programmation de la ProSYS, vous DEVEZ ré-entrer dans ce menu et laisser à nouveau la ProSYS affecter les codes automatiques pour être certain que les bons rapports seront envoyés au centre de télésurveillance.

Dialer : Auto Codes.





Touches rapides Paramètre

(5) (0) (1) (3) EFFACER CODES

Dans ce sous-menu vous pouvez désactiver automatiquement tous les codes rapports. La ProSYS affectera par conséquent la valeur 00 à tous les codes rapports possibles.

1. Appuyez sur la touche  /  pour sélectionner cette option. Le clavier affichera le texte suivant :

**EFFAC. TOUS CODES
ETES-VOUS SURS?N**

2. Appuyez sur la touche  / , suivi de la touche  /  pour confirmer.
 3. Appuyez ensuite sur la touche  pour quitter ce menu.
-

(5) (0) (2) PARAMETR ACM

Du menu du Dialer [5], appuyez sur les touches [0][2] pour accéder au menu des Paramètres ACM.

(5) (0) (2) (1) ADR. IP ACM

Adresse IP statique identifiant le module ACM sur le réseau.

Réglage par défaut : 192.168.001.100

(5) (0) (2) (2) PORTE U/D ACM

Adresse du port de l'application Upload/Download de l'ACM.

Réglage par défaut : 03000

(5) (0) (2) (3) ACM PORT AUX1

Adresse du port du Protocole 1 de l'AUX ACM. Le protocole de l'AUX 1 de l'ACM supporte le protocole TCP/IP Modbus par défaut.

Réglage par défaut : 00502

(5) (0) (2) (4) ACM PORT AUX2

Réglage par défaut : 03001

Réservé pour fonctionnalité optionnelle.

(5) (0) (2) (5) ACM PORT AUX3

Réglage par défaut : 03002

Réservé pour fonctionnalité optionnelle.

(5) (0) (2) (6) SUBNET MSQ IP

Définition de la partie du réseau correspondant à l'adresse IP (Masque de sous réseau). Cet emplacement doit être configuré de manière à y autoriser toutes les adresses IP jusqu'à et y compris la passerelle locale.

Réglage par défaut : 255.255.255.000

(5) (0) (2) (7) GATEWAY IP

Adresse IP de la Passerelle locale, permettant le réglage de la communication avec d'autres segments LAN. Cette adresse est l'adresse IP du routeur connecté au même segment LAN que le module ACM.

Réglage par défaut : 192.168.001.254

(5) (0) (2) (8) S. W M.A.J. IP

Adresse IP vers laquelle se tourne le module ACM pour télécharger la version mise à jour du logiciel.

Réglage par défaut : 192.168.100.001

(5) (0) (2) (9) S. W UPDT PORT

Adresse du port auquel se reporte le module ACM lors du processus de mise à jour du logiciel.

Réglage par défaut : 00080

(5) (0) (2) (0) Plus...

Pour accéder aux paramètres supplémentaires...

(5) (0) (2) (0) (1) U/D IP MASQUE

Adresse IP à partir de laquelle une connexion peut être établie avec le module ACM via le logiciel Upload/Download.

Réglage par défaut : 000.000.000.000

Dialer : Auto Codes.

Touches rapides Paramètre

5 0 2 0 2	ACM NOM NET Nom sous forme de 'texte' identifiant le module ACM sur le réseau. Réglage par défaut : ACM Portée : 16 caractères de tout type
5 0 2 0 3	DNS#1 IP Réservé pour fonctionnalité optionnelle.
5 0 2 0 4	DNS#2 IP Réservé pour fonctionnalité optionnelle.
5 0 2 0 5	NTP IP Réservé pour fonctionnalité optionnelle.
5 0 2 0 6	PORTE NTP Réservé pour fonctionnalité optionnelle.
5 0 2 0 7	NTP TEMPS MAJ Réservé pour fonctionnalité optionnelle.
5 0 3	CONTROLE ACM Du menu du Dialer [5], appuyez sur [0][3] pour accéder au menu des Paramètres de contrôle de l'ACM (CONTROLE ACM).
5 0 3 1	CONFIG. ACM Définit la configuration des paramètres ACM.
5 0 3 1 1	CLIENT ATN Réservé pour fonctionnalité optionnelle.
5 0 3 1 2	DHCP IP Détermine si l'adresse IP à laquelle se réfère le module ACM est statique ou dynamique. Oui : le module ACM se réfère à une adresse IP fournie par le DHCP. Non : le module ACM se réfère à l'adresse IP statique de l'ACM définie par la touche rapide [5][0][2][1]. Réglage par défaut : Non
5 0 3 2	CONFIG. ACM UD Détermine le type d'autorisation relatif à l'utilisation de l'application logicielle Upload/Download sur le réseau Ethernet : <ul style="list-style-type: none">• Désactivé,• Actifé (Contrôle total) Réglage par défaut : Actifé
5 0 3 3	CONFIG. ACM AUX1 Détermine le type d'autorisation relatif à l'utilisation de l'application reçue par le protocole de l'auxiliaire 1 de l'ACM (Modbus). <ul style="list-style-type: none">• Désactivé (DESACTIVE)• Actifé (Contrôle total) Réglage par défaut : Désactivé.
5 0 3 4	CONFIG. ACM AUX2 Réservé pour fonctionnalité optionnelle.
5 0 3 5	CONFIG. ACM AUX3 Réservé pour fonctionnalité optionnelle.
5 0 4	PR POLLING CT Cette option comporte des paramètres spécifiant les compteurs permettant au module ACM d'établir une connexion avec le réseau. Réglage par défaut : 10 sec.
5 0 5	FONCTION ACM Le menu des fonctions spéciales ACM vous permet d'accomplir des tâches particulières relatives au module ACM. Cette option s'applique à l'ACM avec des caractéristiques spécifiques adaptées à chaque projet individuellement (par ex. l'exécution de mise à jour à distance de l'ACM). Un bip de confirmation, suivi du message: " MESSAGE SPECIAL ACTIVE", retentit sur le clavier pour indiquer que la commande a été envoyée avec succès à l'ACM. Réglage par défaut : 001 Portée : 001-255

Dialer : Auto Codes.

Touches rapides Paramètre

⑤ ① ⑥

CONFIGUR .ACM?

Ce menu permet de visualiser les configurations de matériel et logiciel ACM.

L'information est constituée de 4 paramètres, comme suit :

- Adresse MAC ACM,
- Version du logiciel ACM,
- Version du matériel ACM,
- Numéro de projet ACM,

En cas de défaut de communication avec le module ACM, le message " **FAUTE COMMUNICATION** " apparaît à l'écran et 3 tonalités (bips) retentissent sur le clavier.

⑥ Codes De Rapport

Le menu Codes de Rapp permet d'établir les différents codes pour les rapports que la ProSYS doit transmettre au centre de télésurveillance.

- ✦ Dans le cas de vieux formats de transmission, le centre de télésurveillance attendra un code de transmission spécifique par événement. Si vous utilisez un vieux protocole de transmission (tel que Scancom, Silent Knight, ...), alors vous devez demander au centre de télésurveillance quel code ils souhaitent recevoir par événement.
- ✦ La plupart des centres de télésurveillance peuvent recevoir la liste des rapports d'événements ci-dessous. Il peut arriver que certains centres de télésurveillance ne puissent pas recevoir tous les événements envoyés par la ProSYS. Dans ce cas, vous serez limités dans la transmission des événements.

Les formats de transmission plus modernes ADEMCO Contact ID et SIA utilisent des rapports standardisés. Si vous utilisez un de ces formats de transmission plus modernes, alors les étapes de programmation mentionnées ci-dessous ne sont pas d'applications.

- ✦ Si vous définissez un rapport avec la valeur (00), alors la ProSYS ne transmettra pas cet événement.
- ✦ Pour plus de données, référez-vous à l'*Annexe C, Codes de Transmission*.

Une fois que vous vous trouvez dans le menu Codes Rapports, alors vous avez accès aux sous-menus cités ci-dessous :

⑥ ① **Tche Détresse**, page 5-75

⑥ ② **Zones**, page 5-76

⑥ ③ **Autopr Module**, page 5-77

⑥ ④ **Défaut Centr**, page 5-79

⑥ ⑤ **Déf Mod Alim.**, page 5-81

⑥ ⑥ **Mise En Serv**, page 5-82





⑥ ⑦ **Mise A L'arr**, page 5-83

⑥ ⑧ **Divers**, page 5-84

⑥ ⑨ **Code Spéciaux**, page 5-85

⑥ ⑩ **Code Access**, page 5-86

➤ **Pour entrer dans le menu Codes Rapports vous devez :**

A partir du mode Programmation Installateur appuyer sur la touche **[6]** ou utiliser la touche  /  ou  /  jusqu'à ce que le menu **[6] Codes de Rapp** apparaisse et appuyer ensuite sur la touche  / **[/6]**.

Le premier sous-menu (Touches détresse) s'affiche :



Vous vous trouvez maintenant dans le menu Codes Rapports et vous pouvez donc entrer dans les différents sous-menus disponibles décrits ci-dessous :







6 1 Codes Rapports : Touches Détresse

Ce sous-menu vous permet de définir les codes rapports des alarmes d'urgence qui sont générées sur un clavier (tel qu'alarme panique, incendie et médicale).

➤ **Pour entrer dans le menu Touches Détresse vous devez :**

1. Vous trouver dans le menu Codes Rapports, comme décrit page 5-75.
2. Dans le menu Codes Rapports, appuyer sur la touche **[1]** pour accéder au sous-menu Touches détresse. Le clavier affiche le texte suivant :



3. Vous pouvez maintenant suivre la procédure ci-dessous pour attribuer les différents codes rapports :
 - ✦ Appuyez sur **[1]** pour définir le rapport d'alarme de l'événement ou appuyez sur **[2]** pour définir le rapport de rétablissement de l'événement.
 - ✦ Introduisez ensuite les deux chiffres du code rapport pour l'événement.
 - ✦ Vous pouvez introduire les deux chiffres du code rapport au moyen des touches chiffres **[0 à 9]** ou en utilisant la touche  /  ou  / .
 - ✦ Appuyez après cela sur la touche  / **[/6]** pour confirmer votre choix.
 - ✦ Appuyez ensuite sur la touche  pour quitter ce menu.

Codes Rapports : Touches détresse

Touches rapides	Paramètre	Valeur d'usine
6 1 1	ALARME	
	Introduisez un code à 2 chiffres pour les alarmes clavier possibles. Programmez la valeur 00 si vous ne souhaitez aucune transmission de ce rapport.	
6 1 1 1	MEDICALE	00
	Rapport pour une alarme médicale, générée sur un clavier.	
6 1 1 2	PANIQUE	00
	Rapport pour une alarme panique, générée sur un clavier.	
6 1 1 3	INCENDIE	00
	Rapport pour une alarme incendie, générée sur un clavier.	
6 1 1 4	CONTRAINT	00
	Rapport pour une condition contrainte (désarmement sous contrainte). Plus d'informations sur la fonction contrainte dans le <i>Manuel Utilisateur ProSYS</i> .	
6 1 2	RETABLISSEMENT	
	Introduisez un code à 2 chiffres pour les conditions de rétablissement des alarmes clavier.	

Codes Rapports : Touches détente

Touches rapides	Paramètre	Valeur d'usine
6 1 2 1	MEDICALE	00
	Rapport pour fin d'alarme médicale, générée sur un clavier.	
6 1 2 2	PANIQUE	00
	Rapport pour fin d'alarme panique, générée sur un clavier.	
6 1 2 3	INCENDIE	00
	Rapport pour fin d'alarme incendie, générée sur un clavier.	
6 1 2 4	CODE CONTRAINTE	00
	Rapport pour fin condition contrainte (fin d'un désarmement sous contrainte).	





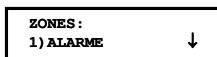

6 2 Codes Rapports : Zones

Ce sous-menu vous permet de définir les codes rapports des alarmes de zones et de fins des alarmes de zones.

➤ Pour entrer dans le menu Zones vous devez :

1. Vous trouver dans le menu Codes Rapports, comme décrit page 5-75.
2. Dans le menu Codes Rapports, appuyer sur la touche **[2]** pour accéder au sous-menu Zones. Le clavier affichera le texte suivant :



3. Vous pouvez maintenant suivre la procédure ci-dessous pour attribuer les différents codes rapports :
 - ✦ Utilisez les touches **[1 à 9]** pour sélectionner le rapport de zone désiré (Alarme, Défaut etc.).
 - ✦ Vous pouvez introduire les deux chiffres du code rapport au moyen des touches chiffres **[0 à 9]** ou en utilisant la touche  /  ou  / . Si une zone ne doit effectuer aucune transmission vers le centre de surveillance, alors vous devez mettre le code rapport sur la valeur **00**.
 - ✦ Appuyez sur la touche  /  pour continuer ou appuyez sur la touche  pour quitter ce menu.

Codes Rapports : Zones

Touches rapides	Paramètre	Valeur d'usine
6 2 1	ALARME	00
	Rapport pour la transmission d'une condition d'alarme sur une zone.	
6 2 2	REINIT ALARME	00
	Rapport pour la transmission d'une fin de condition d'alarme sur une zone.	
6 2 3	DEFAUT	00
	Rapport pour la transmission d'une condition défaut sur une zone et/ou une zone sans fil dont la supervision a échoué.	
6 2 4	REINIT DEFAUT	00
	Rapport pour la transmission d'une fin de condition défaut sur une zone et/ou une zone sans fil dont la supervision a échoué.	
6 2 5	ISOLEMENT ZNE	00
	Rapport pour la transmission d'une exclusion de zone (d'application dans le cas où un utilisateur même désactiverait une zone et quand un armement forcé est effectué).	

Codes Rapports : Zones

Touches rapides	Paramètre	Valeur d'usine
6 2 6	AUTOPROTECT.	00
	Rapport pour la transmission d'une condition autoprotection sur une zone. Uniquement d'application pour les zones câblées avec double résistance de fin de ligne (DEOL).	
	NOTE :	
	Une zone qui est exclue, sera toujours contrôlée sur les conditions autoprotections.	
6 2 7	REINIT AUTOP.	00
	Rapport pour la transmission d'une condition rétablissement autoprotection sur une zone. Uniquement d'application pour les zones câblées avec double résistance de fin de ligne (DEOL).	
6 2 8	BATT. FAIBLE	00
	Rapport pour la transmission d'une condition batterie basse pour tous les émetteurs sans fil.	
6 2 9	REST BAT. FAIB	00
	Rapport pour la transmission d'une condition rétablissement batterie pour tous les émetteurs sans fil	

6 3 Codes Rapports : Autopr Module





Ce sous-menu vous permet de définir les codes rapports des alarmes autoprotection et des rétablissements alarmes autoprotection sur les modules d'extension tel que claviers et modules d'extension de zones.

Chaque clavier dispose d'un contact autoprotection. Plusieurs modules d'extension (par ex : modules de sorties et alimentations supplémentaires) possèdent aussi des bornes de raccordement pour un contact autoprotection.

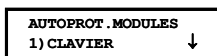
➤ Pour entrer dans le menu Autopr. Module, vous devez :

1. Vous trouver dans le menu Codes Rapports, comme décrit page 5-75.
2. Dans le menu Codes Rapports, appuyer sur la touche **[3]** pour accéder au sous-menu Autopr. Module. Le clavier affiche le texte suivant :



3. Vous pouvez maintenant suivre la procédure ci-dessous pour attribuer les différents codes rapports :
 - ✦ Utilisez les touches **[1 à 7]** pour choisir parmi les rapports autoprotection ci-dessous (claviers, modules de sorties, etc.).
 - ✦ Vous pouvez introduire les deux chiffres du code rapport au moyen des touches chiffres **[0 à 9]** ou en utilisant la touche  /  ou  / . Si un contact autoprotection d'un module ne doit effectuer aucune transmission vers le centre de télésurveillance, alors vous devez mettre le rapport sur la valeur **00**.



NOTE :

Si un module d'extension n'a pas été raccordé ou programmé sur la ProSYS, alors le texte (--) s'affichera pour le code rapport et non pas la valeur **00**

Codes Rapports : Autopr. Module

Touches rapides	Paramètre	Valeur d'usine
6 3 1	CLAVIER	
	Rapports pour la transmission d'une condition autoprotection ou du rétablissement d'une condition autoprotection d'un clavier.	
6 3 1 1	AUTOPROTECT	00
	Rapport pour la transmission d'une condition autoprotection d'un clavier.	

Codes Rapports : Autopr. Module

Touches rapides	Paramètre	Valeur d'usine
6 3 1 2	REINIT. AUTOP.	00
	Rapport pour la transmission du rétablissement d'une condition autoprotection d'un clavier.	
6 3 2	SORTIE PROGR.	
	Rapports pour la transmission d'une condition autoprotection ou du rétablissement d'une condition autoprotection sur les bornes de raccordement autoprotection d'un module de sortie.	
6 3 2 1	AUTOPROTECT	00
	Rapports pour la transmission d'une condition autoprotection sur les bornes de raccordement autoprotection d'un module de sortie.	
6 3 2 2	REINIT. AUTOP.	00
	Rapport pour la transmission du rétablissement d'une condition autoprotection sur les bornes de raccordement autoprotection d'un module de sortie.	
6 3 3	ALIMENT. SUPPL.	
	Rapports pour la transmission d'une condition autoprotection ou du rétablissement d'une condition autoprotection sur les bornes de raccordement autoprotection d'une alimentation supplémentaire.	
6 3 3 1	AUTOPROTECT	00
	Rapport pour la transmission d'une condition autoprotection sur les bornes de raccordement autoprotection d'une alimentation supplémentaire.	
6 3 3 2	REINIT. AUTOP.	00
	Rapport pour la transmission du rétablissement d'une condition autoprotection sur les bornes de raccordement autoprotection d'une alimentation supplémentaire.	
6 3 4	Mém. JOURNAL	
	Rapports pour la transmission d'une condition autoprotection ou du rétablissement d'une condition autoprotection sur les bornes de raccordement autoprotection d'un module d'extension mémoire.	
6 3 4 1	AUTOPROTECT	00
	Rapport pour la transmission d'une condition autoprotection sur les bornes de raccordement autoprotection d'un module d'extension mémoire.	
6 3 4 2	REINIT. AUTOP.	00
	Rapport pour la transmission du rétablissement d'une condition autoprotection sur les bornes de raccordement autoprotection d'un module d'extension mémoire.	
6 3 5	MDL. BOUT. RAD.	
	Rapports pour la transmission d'une condition autoprotection ou du rétablissement d'une condition autoprotection sur un module d'extension émetteur sans fil.	
6 3 5 1	AUTOPROTECT	00
	Rapport pour la transmission d'une condition autoprotection sur un module d'extension émetteur sans fil.	
6 3 5 2	REINIT. AUTOP.	00
	Rapport pour la transmission du Reinit. d'une condition autoprotection sur un module d'extension émetteur sans fil.	
6 3 6	MDL. EXT. ZONE.	
	Rapports pour la transmission d'une condition autoprotection ou du rétablissement d'une condition autoprotection sur un module d'extension de zone sans fil.	
6 3 6 1	AUTOPROTECT	00
	Rapports pour la transmission d'une condition autoprotection sur un module d'extension de zone sans fil.	
6 3 6 2	REINIT. AUTOP.	00
	Rapport pour la transmission du rétablissement d'une condition autoprotection sur un module d'extension de zone sans fil.	
6 3 7	MODULE VOCAL	
	Rapports pour la transmission d'une condition autoprotection ou du rétablissement d'une condition autoprotection sur le module vocal digital.	

Codes Rapports : Autopr. Module		
Touches rapides	Paramètre	Valeur d'usine
6 3 7 1	AUTOPROTECT	00
	Rapports pour la transmission d'une condition autoprotection sur le module vocal digital.	
6 3 7 2	REINIT. Autop.	00
	Rapport pour la transmission du rétablissement d'une condition autoprotection sur le module vocal.	
6 3 8	SIRENE - BUS	
	Rapports pour la transmission d'une condition autoprotection ou du rétablissement d'une condition autoprotection sur une Sirène – BUS (ProSound reliée sur le BUS).	
6 3 8 1	SABOTAGE	
	Code de transmission d'autoprotection pour la Sirène BUS	
6 3 8 2	RETABL. SABOT	
	Rétablissement de l'autoprotection de la Sirène BUS	







6 4 Codes Rapports : Défaut Centrale

Ce sous-menu permet de définir les codes rapports pour des conditions défauts et rétablissement des ces conditions défauts qui peuvent se produire sur la carte mère.

➤ Pour entrer dans le menu Défaut Centrale Vous devez :

1. Vous trouver dans le menu Codes Rapports, comme décrit page 5-75.
2. Dans le menu Codes Rapports, appuyer sur la touche **[4]** pour accéder au sous-menu Défaut Centr. Le clavier affiche le texte suivant :

DEFAUT CENTRALE :
1) DEFAUT CENTR ↓

3. Vous pouvez maintenant suivre la procédure ci-dessous pour attribuer les différents codes rapports :
 - ✦ Appuyez sur la touche **[1]** pour définir le sous-menu pour les rapports défauts système ou appuyez sur **[2]** pour définir le sous-menu pour les rapports de rétablissement défauts système.
 - ✦ Vous pouvez introduire un code rapport de 2 chiffres au moyen des touches chiffres **[0 à 9]** ou en utilisant la touche  /  ou  / .
 - ✦ Appuyez sur la touche  /  pour confirmer votre choix.
 - ✦ Appuyez ensuite sur la touche  pour quitter ce menu.

Codes Rapports : Défauts Centr.		
Touches rapides	Paramètre	Valeur d'usine
6 4 1	DEFAUT CENTR.	
	Rapports pour la transmission des conditions défauts sur la carte mère.	
6 4 1 1	BATT. FAIBLE	00
	Rapport pour la transmission d'une condition batterie faible ou batterie non raccordée sur la carte mère.	
6 4 1 2	BOUCLE SIRENE	00
	Rapport pour la transmission d'un défaut câblage sur les bornes de raccordement Bell (sirène intérieure) de la carte mère.	
6 4 1 3	LIGNE TELEPH.	00
	Rapport pour la transmission d'un défaut ligne téléphonique (dans le cas où la centrale devrait être reliée à un moyen de transmission alternatif).	

Codes Rapports : Défauts Centr.

Touches rapides	Paramètre	Valeur d'usine
6 4 1 4	COUPURE 230V	00
	Rapport pour la transmission d'une interruption tension secteur sur la carte mère.	
6 4 1 5	DEFAILL. AUX	00
	Rapport pour la transmission d'un problème sur les bornes de raccordement alimentation AUX de la carte mère.	
6 4 1 6	HORL. NON REG.	00
	Rapport pour transmettre que l'heure de la ProSYS n'est pas définie.	
6 4 1 7	DEFAILL. BUS	00
	Rapport pour la transmission d'un défaut câblage sur le BUS 4 fils de la ProSYS.	
6 4 1 8	CODE INCORR.	00
	Rapport pour transmettre que plusieurs fois successivement un faux code a été introduit sur le clavier pour tenter de désactiver le système.	
6 4 1 9	SABOTAGE BELL	00
	Rapport pour la transmission d'une condition autoprotection sur la sirène intérieure (Bell).	
6 4 1 0	SABOT. BOITIER	00
	Rapport pour la transmission d'une condition autoprotection sur le boîtier de la ProSYS.	
6 4 2	FIN.DEF.CENTR	
	Rapport pour la transmission du rétablissement d'une condition défaut sur la carte mère.	
6 4 2 1	RAZ. BAT FAIBL	00
	Rapport pour la transmission du rétablissement d'une condition batterie faible ou batterie non raccordée sur la carte mère.	
6 4 2 2	RAZ. BOUC. SIR.	00
	Rapport pour la transmission du rétablissement d'un défaut câblage sur les bornes de raccordement Bell (sirène intérieure) de la carte mère.	
6 4 2 3	RET. LIGNE TEL	00
	Rapport pour la transmission du rétablissement d'un défaut ligne téléphonique (dans le cas où la centrale devrait être reliée à un moyen de transmission alternatif).	
6 4 2 4	RETABL. 230V	00
	Rapport pour la transmission du rétablissement d'une interruption tension secteur sur la carte mère.	
6 4 2 5	RETABL. AUX	00
	Rapport pour la transmission du rétablissement d'un problème sur les bornes de raccordement alimentation AUX de la carte mère.	
6 4 2 6	HORL. REGLEE	00
	Rapport pour transmettre que l'heure de la ProSYS est rétablie.	
6 4 2 7	RETAB. COM BUS	00
	Rapport pour la transmission du rétablissement d'un défaut câblage sur le BUS 4 fils de la ProSYS.	
6 4 2 8	RAZ CODE INCO	00
	Rapport pour transmettre que l'utilisateur a consulté le message, pour l'introduction successive de plusieurs faux codes, dans le menu Afficher Défaut (pour plus d'info référez-vous au <i>Manuel Utilisateur ProSYS</i>).	
6 4 2 9	RAZ SAB. BELL	00
	Rapport pour la transmission du rétablissement d'une condition autoprotection sur la sirène Bell.	
6 4 2 0	RAZ SAB. BOITE	00
	Rapport pour la transmission du rétablissement d'une condition AP sur le boîtier de la ProSYS.	

⑥ ⑤ Codes Rapports : Défaut Alim. Ext.







Valeur d'usine : 00

Ce sous-menu permet de définir les codes rapports pour des conditions de défauts et rétablissement des ces conditions de défauts qui peuvent se produire sur l'(les) alimentation(s) supplémentaire(s).

➤ Pour entrer dans le menu Défaut Alim. Ext. vous devez :

1. Vous trouver dans le menu Codes Rapports, comme décrit page 5-75.
2. Dans le menu Codes Rapports, appuyer sur la touche **[5]** pour accéder au sous-menu Défaut Mod Alim. Le clavier affiche le texte suivant :

DEFAULT MOD.ALIM:
1) DEF. MOD.ALIM ↓

3. Vous pouvez maintenant suivre la procédure ci-dessous pour attribuer les différents codes rapports :
 - ✦ Appuyez sur la touche **[1]** pour définir le sous-menu pour les rapports défauts ou appuyez sur **[2]** pour définir le sous-menu pour les rapports de rétablissement défauts.
 - ✦ Introduisez le numéro ID (1 chiffre) de l'alimentation supplémentaire sur lequel le rapport de transmission doit être d'application.
 - ✦ Vous pouvez introduire un code rapport de 2 chiffres au moyen des touches **[0 à 9]** ou en utilisant la touche  /  ou  / .
 - ✦ Appuyez sur la touche  /  pour confirmer votre choix.
 - ✦ Appuyez ensuite sur la touche  pour quitter ce menu.

Codes Rapports : Défaut Mod. Alim.

Touches rapides	Paramètre	Valeur d'usine
⑥ ⑤ ①	DÉF. MOD. ALIM.	
	Rapports pour la transmission des conditions défauts sur l'alimentation supplémentaire.	
⑥ ⑤ ① ①	BATT. FAIBLE	00
	Rapport pour la transmission d'une condition batterie faible ou batterie non raccordée sur l'alimentation supplémentaire.	
⑥ ⑤ ① ②	BOUCLE SIRENE	00
	Rapport pour la transmission d'un défaut câblage sur les bornes de raccordement Bell (sirène intérieure) de l'alimentation supplémentaire.	
⑥ ⑤ ① ③	COUPURE 230V	00
	Rapport pour la transmission d'une interruption tension secteur sur l'alimentation supplémentaire.	
⑥ ⑤ ① ④	DEFAILL. AUX	00
	Rapport pour la transmission d'un problème sur les bornes de raccordement alimentation AUX de l'alimentation supplémentaire.	
⑥ ⑤ ① ⑤	SURCHARGE	
	Code de rapport utilisé lorsque la consommation électrique totale des sorties AUX et SIRENE/S correspondant à l'alimentation à découpage dépasse 3A.	
⑥ ⑤ ②	FIN DEF. M. ALI	
	Rapport pour la transmission du rétablissement d'une condition défaut sur l'alimentation supplémentaire.	
⑥ ⑤ ② ①	RST BAT. FAIBL	00
	Rapport pour la transmission du rétablissement d'une condition batterie faible ou batterie non raccordée sur l'alimentation supplémentaire.	
⑥ ⑤ ② ②	R. BOUCLE SIR.	00
	Rapport pour la transmission du rétablissement d'un défaut câblage sur les bornes de raccordement Bell (sirène intérieure) de l'alimentation supplémentaire.	

Codes Rapports : Défaut Mod. Alim.

Touches rapides	Paramètre	Valeur d'usine
6 5 2 3	RETABL. 230V	00
Rapport pour la transmission du rétablissement d'une interruption tension secteur sur l'alimentation supplémentaire.		
6 5 2 4	RETABL. AUX	00
Rapport pour la transmission du rétablissement d'un problème sur les bornes de raccordement alimentation AUX de l'alimentation supplémentaire.		
6 5 2 5	SURCHARGE	
Code de rapport pour rétablissement de surcharge par l'utilisateur (Menu Utilisateur [*] [2] [0] [2]).		

6 6 Codes Rapports : Mise en Serv







Ce sous-menu permet de définir les codes rapports qui doivent être envoyés au centre de télésurveillance lorsque le système est armé (différents rapports peuvent être définis car le système peut être armé de diverses manières).

➤ Pour entrer dans le menu Mise en Service, vous devez :

1. Vous trouver dans le menu Codes Rapports, comme décrit page 5-75.
2. Dans le menu Codes Rapports, appuyer sur la touche [6] pour accéder au sous-menu Mise en Service. Le clavier affichera le texte suivant :

MISE EN SVCE :
1) MISE SERV UTI ↓

3. Vous pouvez maintenant suivre la procédure ci-dessous pour attribuer les différents codes rapports :

- ◆ Sélectionnez l'événement auquel vous désirez définir un code rapport.
- ◆ Vous pouvez introduire un code rapport de 2 chiffres au moyen des touches [0 à 9] ou en utilisant la touche  /  ou  / 
- ◆ Appuyez sur la touche  /  pour confirmer votre choix.
- ◆ Appuyez ensuite sur la touche  pour quitter ce menu.

Codes Rapports : Mise en Serv

Touches rapides	Paramètre	Valeur d'usine
6 6 1	MISE SERV UTI	00
1. Introduisez d'abord les 2 chiffres du numéro utilisateur de la personne pour laquelle vous désirez envoyer une transmission d'armement vers le centre de télésurveillance.		
2. Introduisez le code rapport pour la transmission de l'armement par le numéro utilisateur choisi.		
6 6 2	MISE SERV CLE	00
Rapport pour la transmission d'un armement via un interrupteur à clé.		
NOTE :		
Lors de cette transmission, aucun numéro utilisateur ne sera envoyé.		
6 6 3	MISE SER. AUT	00
Rapport pour transmettre que le système a été armé automatiquement (l'heure pour l'armement automatique est programmable par l'utilisateur).		
NOTE :		
Lors de cette transmission, aucun numéro utilisateur ne sera envoyé. Pour plus d'information sur l'armement automatique voir le Manuel Utilisateur ProSYS.		
6 6 4	SERV A DIST	00
Rapport pour transmettre que le système a été armé à distance.		

Codes Rapports : Mise en Serv

Touches rapides	Paramètre	Valeur d'usine
6 6 5	SERV RAPIDE	00
Rapport pour la transmission d'un armement rapide (armement sans devoir introduire un code utilisateur).		
NOTE :		
Lors de cette transmission, aucun numéro utilisateur ne sera envoyé. Pour plus d'information sur l'armement rapide voir le <i>Manuel Utilisateur ProSYS</i> .		
6 6 6	SERV FORCEE	00
Rapport pour la transmission d'un armement forcé (armement lorsqu'une ou plusieurs zones, qui ne sont pas en repos, sont automatiquement exclues pendant le temps de sortie).		
6 6 7	SERV PAR BR	00
1. Introduisez d'abord le numéro à 2 chiffres de l'émetteur sans fil (télécommande) pour lequel vous souhaitez envoyer une transmission d'armement.		
2. Introduisez le rapport pour la transmission de l'armement par l'émetteur sans fil choisi.		

6 7 Codes Rapports : Mise à l'arrêt







Ce sous-menu permet de définir les codes rapports qui doivent être envoyés au centre de télésurveillance lorsque le système est désarmé (différents rapports peuvent être définis car le système peut être désarmé de diverses manières).

➤ Pour entrer dans le menu Désarmement, vous devez :

1. Vous trouver dans le menu Codes Rapports, comme décrit page 5-75.
2. Dans le menu Codes Rapports, appuyer sur la touche [7] pour accéder au sous-menu Mise à l'arrêt. Le clavier affichera le texte suivant :

MISE A L'ARRET:
1)ARR.PAR UTIL ↓

3. Vous pouvez maintenant suivre la procédure ci-dessous pour attribuer les différents codes rapports :

- ✦ Sélectionnez l'événement auquel vous désirez définir un code rapport.
- ✦ Vous pouvez introduire un code rapport de 2 chiffres au moyen des touches [0 à 9] ou en utilisant la touche  /  ou  / .
- ✦ Appuyez sur la touche  /  pour confirmer votre choix.
- ✦ Appuyez ensuite sur la touche  pour quitter ce menu.

Codes Rapports : Mise à l'arrêt

Touches rapides	Paramètre	Valeur d'usine
6 7 1	ARR. PAR UTIL	00
1. Introduisez d'abord les 2 chiffres du numéro utilisateur de la personne pour laquelle vous désirez envoyer une transmission de désarmement vers le centre de télésurveillance.		
2. Introduisez le rapport pour la transmission de désarmement par le numéro utilisateur choisi.		
6 7 2	ARR. PAR CLEF	00
Rapport pour la transmission d'un désarmement via un interrupteur à clé.		
NOTE :		
Lors de cette transmission, aucun numéro utilisateur ne sera envoyé.		

Codes Rapports : Mise à l'arrêt

Touches rapides	Paramètre	Valeur d'usine
6 7 3	ARRET. AUTOM.	00
Rapport pour transmettre que le système a été désarmé automatiquement (l'heure pour le désarmement automatique est programmable par l'utilisateur).		
NOTE :		
Lors de cette transmission, aucun numéro utilisateur ne sera envoyé. Pour plus d'information sur le désarmement automatique voir le <i>Manuel Utilisateur ProSYS</i> .		
6 7 4	ARRET. A DIST.	00
Rapport pour transmettre que le système a été désarmé à distance		
6 7 5	ARR. PAR BR	00
1. Introduisez d'abord le numéro de 2 chiffres de l'émetteur sans fil (télécommande) pour lequel vous souhaitez envoyer une transmission de désarmement.		
2. Introduisez le rapport pour la transmission de désarmement par l'émetteur sans fil choisi.		







6 8 Codes Rapports : Divers

Ce sous-menu permet de définir des codes rapports divers qui peuvent être envoyés au centre de télésurveillance.

➤ Pour entrer dans le menu Divers vous devez :

1. Vous trouver dans le menu Codes Rapports, comme décrit page 5-75.
2. Dans le menu Codes Rapports, appuyer sur la touche **[8]** pour accéder au sous-menu Divers. Le clavier affiche le texte suivant :

DIVERS :
1) **ENTRER PROGR.** ↓

3. Vous pouvez maintenant suivre la procédure ci-dessous pour attribuer les différents codes rapports :
 - ♦ Sélectionnez l'événement auquel vous désirez définir un code rapport.
 - ♦ Vous pouvez introduire un code rapport de 2 chiffres au moyen des touches **[0 à 9]** ou en utilisant la touche  /  ou  / .
 - ♦ Appuyez sur la touche  / **#/6** pour confirmer votre choix.
 - ♦ Appuyez ensuite sur la touche  pour quitter ce menu.

Codes Rapports : Divers

Touches rapides	Paramètre	Valeur d'usine
6 8 1	ENTRER PROGR.	00
Rapport pour transmettre que l'installateur est entré dans le mode programmation, aussi bien pour la programmation locale (via le clavier) que pour la programmation à distance (via le programme de chargement « Upload/Download »).		
6 8 2	QUITTER PROG.	00
Rapport pour transmettre que l'installateur a quitté le mode programmation, aussi bien pour la programmation locale (via le clavier) que pour la programmation à distance (via le programme de chargement « Upload/Download »).		
6 8 3	TEST CTS PER.	00
Rapport pour transmettre le message test périodique (Voir rubrique <i>Dialer : Test Périodique</i> , page 5-69, pour plus d'informations).		
6 8 4	APPEL T/T	00
Rapport pour renseigner que la ProSYS a effectué un appel automatique vers l'ordinateur de l'installateur, pour chargement via Upload/Download (fonction Rappel).		

Codes Rapports : Divers

Touches rapides	Paramètre	Valeur d'usine
6 8 5	DEMANDE RAPP	00
	Rapport pour transmettre que la ProSYS a entrepris une action de rappel vers l'ordinateur de l'installateur.	
6 8 6	JUMPER J2	00
	Rapport pour transmettre que la ProSYS a été rétablie manuellement aux valeurs d'usine (au moyen du cavalier remise à zéro J2).	
6 8 7	INTERR. ALARME	00
	Rapport pour transmettre un message d'interruption d'alarme (voir rubrique <i>Interr. Alm.</i> , page 5-7, pour plus d'informations).	
6 8 8	AUTO-TEST OK	00
	Rapport pour transmettre que la fonction "Auto-Test Zone" est réussie (voir page 5-29 pour plus d'informations).	
6 8 9	ECHEC AUT-TST	00
	Rapport pour transmettre que la fonction "Auto-Test Zone" a échoué (voir page 5-29 pour plus d'informations).	
6 8 0	PLUS...	00
	Plus...	
6 8 0 1	RAPPORT ANNUL	00
	Code de rapport de l'annulation d'une alarme en cours par l'utilisateur.	
6 8 0 2	SERV. AUT RATE	00
	Code de rapport d'échec d'armement automatique du système. Code SIA : Cl, code programmé 83.	
6 8 0 3	MODE ECOUTE	00
	Code de rapport informant le récepteur du centre de télésurveillance que la ProSYS (avec module numérique vocal intégré) se mettra automatiquement en mode d'écoute discrète à la fin de la transmission des événements. Code SIA : LF, code programmé 84. Code ID de contact : 606, code programmé 84.	

6 9 Codes Rapports : Code Spéciaux

Le menu Code Spéciaux vous permet d'effectuer une transmission vers le centre de télésurveillance au moyen de codes rapports à 3 chiffres. Cela concerne la transmission avec le format 4/3 qui n'est pratiquement jamais appliqué dans notre pays.



Vous pouvez vous référer au Feuilles de Programmation pour Installateur de la ProSYS pour plus d'informations.

➤ Pour entrer dans le menu Codes Spéciaux vous devez :

1. Vous trouver dans le menu Codes Rapports, comme décrit page 5-75.
2. Dans le menu Codes Rapports, appuyer sur la touche **[9]** pour accéder au sous-menu Codes Spéciaux. Le clavier affichera le texte suivant :

```
CODES SPECIAUX:
CODE=AA ENVO=000
```

3. Introduisez les 2 chiffres du code qui servira de référence pour la transmission d'un autre code à 3 chiffres. Le code de référence à 2 chiffres doit être complété à l'emplacement où vous voyez le **CODE = AA** dans l'indication au clavier.
4. Introduisez ensuite le code à 3 chiffres à envoyer réellement. Le code à 3 chiffres effectif doit être complété à l'emplacement **ENVO=000** dans l'indication clavier.

5. Appuyez sur la touche  /  pour confirmer votre choix.

6. Appuyez ensuite sur la touche  pour quitter ce menu.

Codes Access

Ce sous-menu permet de définir les codes rapports qui concernent les accessoires ProSYS suivants :

- ✦ Module d'extension de zones sans fil
- ✦ Récepteur émetteur sans fil
- ✦ Emetteur sans fil
- ✦ Module Imprimante























➤ Pour entrer dans le menu Codes Accessoires vous devez :

1. Vous trouver dans le menu Codes Rapports, comme décrit page 5-75.
2. Dans le menu Codes Rapports, appuyer sur la touche **[0]** pour accéder au sous-menu Codes Access. Le clavier affichera le texte suivant :

CODES ACCESS. :
1) MDL. EXT. Z. RAD ↓

Vous pouvez maintenant définir les rapports de transmission pour les Accessoires :

Codes Rapports : Codes Access

Touches rapides	Paramètre	Valeur d'usine
  	MDL. EXT. Z. RAD	
	Appuyez sur [1] pour définir les rapports de transmission concernant le module d'extension de zone sans fil.	
   	DEF. BROUILL	00
	<ol style="list-style-type: none">1. Introduisez d'abord le numéro (1 chiffre) du module d'extension de zones sans fil pour lequel vous désirez envoyer un défaut brouillage vers le centre de télésurveillance. Brouillage est un terme désignant les signaux étrangers qui peuvent influencer le bon fonctionnement du récepteur sans fil.2. Introduisez le rapport pour la transmission d'une condition brouillage sur le numéro récepteur sans fil choisi (le paramètre brouillage se définit à la page 5-3).	
   	REINIT. DEF. BR	00
	<ol style="list-style-type: none">1. Introduisez d'abord le numéro (1 chiffre) du module d'extension de zones sans fil pour lequel vous désirez envoyer une condition rétablissement brouillage vers le centre de télésurveillance.2. Introduisez le rapport pour la transmission d'une condition rétablissement brouillage sur le numéro récepteur sans fil choisi	
  	MDL. BOUT. RADI	00
	Appuyez sur [2] pour définir les rapports de transmission concernant le récepteur émetteur sans fil.	
   	DEF. BROUILL.	00
	<ol style="list-style-type: none">1. Introduisez d'abord le numéro (1 chiffre) du récepteur émetteur sans fil (télécommande) pour lequel vous désirez envoyer un défaut brouillage vers le centre de télésurveillance. Brouillage est un terme désignant les signaux étrangers qui peuvent influencer le bon fonctionnement du récepteur émetteur sans fil.2. Introduisez le rapport pour la transmission d'une condition brouillage sur le numéro de l'émetteur/récepteur sans fil choisi (le paramètre brouillage se définit à la page 5-3).3. Si vous ne souhaitez pas transmettre cette condition vous devez mettre ce rapport sur la valeur 00.	
	4. Appuyez ensuite sur la touche  pour quitter ce menu.	
   	REINIT. DEF. BR	00
	<ol style="list-style-type: none">1. Introduisez d'abord le numéro (1 chiffre) du récepteur émetteur sans fil pour lequel vous désirez envoyer le rétablissement d'une condition brouillage vers le centre de télésurveillance.2. Introduisez le rapport pour la transmission du rétablissement d'une condition brouillage sur le numéro récepteur émetteur sans fil choisi.	

Codes Rapports : Codes Access

Touches rapides	Paramètre	Valeur d'usine
	3. Si vous ne souhaitez pas transmettre cette condition vous devez mettre ce rapport sur la valeur 00 .	
	4. Appuyez ensuite sur la touche * pour quitter ce menu.	
6 0 3	MODULE IMPRIM.	00
	Appuyez sur [4] pour définir les rapports de transmission concernant les conditions qui peuvent se produire sur un module imprimante.	
6 0 3 1	DEFAULT IMPR	00
	1. Introduisez d'abord le numéro (1 chiffre) du module imprimante pour lequel vous désirez envoyer une condition défaut vers le centre de télésurveillance.	
	2. Introduisez le rapport pour la transmission d'une condition défaut imprimante sur le module imprimante choisi.	
	3. Si vous ne souhaitez pas transmettre cette condition vous devez mettre ce rapport sur la valeur 00 .	
	4. Appuyez ensuite sur la touche * pour quitter ce menu.	
6 0 3 2	REINIT. DEF. IMP	00
	1. Introduisez d'abord le numéro (1 chiffre) du module imprimante pour lequel vous désirez envoyer un rétablissement d'une condition défaut vers le centre de télésurveillance.	
	2. Introduisez le rapport pour la transmission le rétablissement d'une condition défaut imprimante sur le module imprimante choisi.	
	3. Si vous ne souhaitez pas transmettre cette condition vous devez mettre ce rapport sur la valeur 00 .	
	4. Appuyez ensuite sur la touche * pour quitter ce menu.	
6 0 3 3	SATURAT. IMPR.	00
	Rapport pour la transmission d'une condition buffer imprimante plein vers le centre de télésurveillance. Ce rapport sera envoyé par la ProSYS dès que le buffer de l'imprimante est plein (à partir du moment où le buffer de l'imprimante contient plus de 75% des données imprimées).	
6 0 3 4	REINI. SAT. IMP	00
	Rapport pour la transmission du rétablissement d'une condition buffer imprimante plein vers le centre de télésurveillance.	
6 0 4	BOUTON RADIO	00
	Appuyez sur [3] pour définir les rapports de transmission concernant les conditions qui peuvent se produire sur un émetteur sans fil (télécommande).	
6 0 4 1	B. RAD. BATT. B.	00
	Rapport pour la transmission d'une condition batterie faible sur un émetteur sans fil.	
6 0 4 2	B. RAD. BATT. OK.	00
	Rapport pour la transmission d'un rétablissement d'une condition batterie faible sur un émetteur sans fil.	
6 0 5	DERANG. SIR-B	
	Appuyer sur la touche [5] pour accéder aux paramètres ci-dessous.	
6 0 5 1	DERANG. SIR-B	
	Codes rapport pour défauts d'une sirène BUS.	
6 0 5 1 1	BATTER. BASSE	
	Code rapport pour une condition Batterie Basse de la sirène X.	
6 0 5 1 2	SIRENE	
	Code rapport qui indique un défaut du haut-parleur d'une sirène.	
6 0 5 1 3	DEFAULT AUX	
	Code rapport qui indique un défaut sur l'alimentation auxiliaire de la sirène X.	

Codes Rapports : Codes Access

Touches rapides	Paramètre	Valeur d'usine
6 0 5 2	RETABL. SIR-B	
	Codes Rapport pour les rétablissements de défauts sur une sirène BUS.	
6 0 5 2 1	BATTER. BASSE	
	Code rapport pour le rétablissement d'une condition batterie basse de la sirène X.	
6 0 5 2 2	RETABL. SIR-B	
	Code rapport pour le rétablissement d'un défaut du haut-parleur d'une sirène.	
6 0 5 2 3	DEFAUT AUX	
	Code rapport qui indique le rétablissement d'un défaut auxiliaire sur la sirène X.	
6 0 6	DER. ACCES GSM	
	Menu des codes rapport du module GSM.	
6 0 6 1	DERANGEM. GSM	
	Code rapport pour défauts du module GSM.	
6 0 6 1 1	SABOTAGE	00
	Code rapport pour une condition d'alarme autoprotection du boîtier du module GSM.	
6 0 6 1 2	DER. COMMUNIC	00
	Code rapport de défaut de communication entre le module GSM et la ProSYS.	
6 0 6 1 3	DERANG. ALIM	00
	Code rapport de perte d'alimentation principale du module GSM.	
6 0 6 1 4	BATT. FAILABLE	00
	Code rapport pour une condition Batterie basse du module GSM.	
6 0 6 1 5	DERANG. GSM	00
	Code rapport de défaut général du module GSM : défaut carte SIM, disponibilité du réseau, qualité du réseau, erreur code PIN, communication BUS, mot de passe GPRS, défaut adresse IP GPRS, connexion GPRS, défaut code PUK.	
6 0 6 1 6	PRE-ALARM GSM	00
	Code rapport qui indique une condition pré-alarme du module GSM.	
6 0 6 2	RAZ. DERANGEM	
	Codes rapport pour rétablissement des défauts du module GSM.	
6 0 6 2 1	RAZ SABOTAGE	00
	Code rapport de rétablissement d'une condition d'alarme autoprotection sur le boîtier du module GSM.	
6 0 6 2 2	RAZ. COMMUNIC	00
	Code rapport de rétablissement du défaut de communication entre le module GSM et la ProSYS.	
6 0 6 2 3	RAZ. ALIM	00
	Code rapport de rétablissement de défaut d'alimentation principale du module GSM.	

Codes Rapports : Codes Access

Touches rapides	Paramètre	Valeur d'usine
------------------------	------------------	-----------------------

6 0 6 2 4	RAZ BATT. F.	00
-----------	---------------------	----

Code rapport pour rétablissement d'une condition batterie basse sur le module GSM.

6 0 6 2 5	RAZ DERANGEM	00
-----------	---------------------	----

Code rapport qui indique qu'il n'y a plus de défaut sur le module GSM

⑦ Accessoires

Le menu Accessoires permet à la ProSYS de reconnaître si des claviers et des modules d'extension sont ajoutés ou retirés du système. Dans cette partie de la programmation, il est aussi possible de tester la qualité de communication entre la ProSYS et les claviers et/ou modules d'extension. Les sous-menus suivants sont disponibles :

⑦ ① **Aj. /Supr. Mdl**, page 5-90

⑦ ② **Vérifier Mdl**, page 5-100







⑦ ③ **Test du Bus**, page 5-101

⑦ ④ **Analyse Bus**, page 5-101

⑦ ⑤ **Apprent. Autom.**, page 5-102

Le test de marche ne se trouve pas dans ce menu de programmation mais est cependant disponible dans les fonctions utilisateurs (voir *Manuel Utilisateur ProSYS* pour plus d'informations).

➤ **Pour entrer dans le menu Accessoires, vous devez :**

1. A partir du mode Programmation Installateur, appuyer sur la touche **[7]** ou utiliser les touches  /  ou  /  jusqu'à ce que vous arriviez au menu **[7] Accessoires**. Appuyez ensuite sur la touche  / . Le premier sous-menu (Ajout / Suppression Module) apparaît :

```
ACCESSOIRES :
1) AJ. / SUPR. MDL. ↓
```

2. Vous vous trouvez maintenant dans le menu Accessoires et vous pouvez donc accéder aux différents sous-menus comme mentionné ci-dessus.

⑦ ① Accessoires : Aj. /Supr. Mdl

Valeur d'usine : AUCUNE

Le menu Aj / Supr Module contient les paramètres qui vous permettent d'ajouter ou de supprimer des claviers et des modules d'extension sur le système ProSYS.

➤ **Pour entrer dans le menu Aj / Supr Mdl, vous devez :**

1. Vous trouver dans le menu Accessoires, comme décrit ci-dessus.
2. Dans le menu Accessoires appuyer sur la touche **[1]** pour accéder au sous-menu Ajout / Suppression module. Le clavier affichera le texte suivant :

```
AJ. / SUPR. MODULE :
1) CLAVIER ↓
```

Vous pouvez maintenant ajouter ou enlever des claviers et des modules d'extension :





Accessoires : Aj / Supr mdl

Touches rapides	Paramètre	Valeur d'usine	Limite
(7) (1) (1)	CLAVIER	LCDP	

ETAPE 1 : CHOISISSEZ UN TYPE DE CLAVIER :

- Appuyez sur la touche rapide [1]. Le clavier affichera le texte suivant :

CLAVIERS :
ID=1 TYPE=LCDP

- Utilisez la touche  /  ou  /  pour déplacer le curseur vers le numéro ID clavier et introduisez ensuite le numéro du clavier que vous désirez ajouter ou supprimer. Le premier clavier raccordé doit toujours être couplé au numéro ID 01.

NOTE :



Veillez à ce que chaque clavier ait un numéro ID différent. Vous pouvez obtenir cela au moyen du bloc de "micro-interrupteurs" qui se trouve à l'intérieur de chaque clavier. Plus d'information sur le bloc de "micro-interrupteurs" au *Chapitre 3, Définition Modules Externes et appareils.*

- Ensuite vous pouvez déplacer le curseur vers le **Type**. Utilisez la touche

 / 

pour faire défiler les cinq types de claviers affichés ci-dessous :

- Pas (Aucun)
- LCD (clavier LCD)
- KP08 (clavier avec indication 8-LED zone)
- KP16 (clavier avec indication 16-LED zone)
- LCDP (clavier LCD avec lecteur de proximité intégré)
- WLKP (clavier sans fil)





- Appuyez sur la touche  /  pour confirmer votre choix et passez à l'ETAPE 2 : *Attribuer part.*, décrite ci-dessous.

Si vous ramenez le clavier d'un certain type vers le type **Pas**, alors le clavier affichera le texte suivant :

SUPPRIMER
ETES-VOUS SURS? N

- Appuyez sur la touche  /  pour ne pas définir le type de clavier comme PAS (Aucun),

-OU-

Appuyez sur la touche  /  pour passer à [0] **Oui** et appuyez ensuite sur la touche  /  pour confirmer la suppression d'un type de clavier.

ETAPE 2 : ATTRIBUER UN CLAVIER A UNE PARTITION :

- Après avoir utiliser la touche  /  pour définir un type de clavier, le clavier affichera le texte suivant :

AFFECTE A PART . :
CLAV=01 PAR=1

- Vous pouvez dans l'exemple ci-dessus attribuer le clavier 01 à une partition en utilisant les touches chiffres [1 à 8].

NOTE :



Les systèmes qui n'utilisent pas plusieurs partitions sont définis comme une application sous **Partition 1**. La partition attribuée déterminera dans quelle partie (partition) du bâtiment se trouve le clavier et est essentiellement destiné à permettre à la ProSYS de savoir quelle partition doit être activée en cas d'utilisation de la méthode d'armement rapide. En appuyant seulement sur la touche Arm d'un clavier, la ProSYS saura quelle partition doit être activée.

- Appuyez sur la touche  /  pour confirmer votre attribution de partition.



Touches rapides	Paramètre	Valeur d'usine	Limite
-----------------	-----------	----------------	--------

ETAPE 3 : ATTRIBUER QUELLE(S) PARTITION(S) EST (SONT) ACCESSIBLE(S) A PARTIR DU CLAVIER :

Ici vous pouvez définir quelle(s) partition(s) est (sont) accessible(s) si un code est présenté. Cette fonction permet de visualiser ou de commander une partition à distance ou à partir d'un clavier.

- Après avoir appuyé sur la touche  /  pour définir l'accessibilité de la partition, le clavier affichera le texte suivant :

```
P=12345678 CI=XX
OOOOOOO MASQUE
```

- Avec la touche  /  vous pouvez pour chaque partition (1 à 8) choisir entre [O] Oui ou [.] Non.

NOTE :

Le texte xx ci-dessus donne le numéro ID du clavier pour lequel vous êtes occupés à réaliser l'attribution.

- Appuyez ensuite sur la touche  /  pour confirmer votre choix et répétez cette procédure pour la définition des autres claviers (maximum 16 claviers).
- Appuyez ensuite sur la touche  pour quitter ce menu.





7 1 2

EXTENS. ZONES

PAS





- Appuyez sur la touche rapide [2]. Le clavier affichera le texte suivant :

```
MDL EXT. ZONE:
ID=1 TYPE=PAS
```

- Utilisez la touche  /  ou  /  pour déplacer le curseur vers le numéro ID du module d'extension de zones et introduisez ensuite le numéro du module d'extension de zones que vous désirez ajouter ou supprimer. Le premier module d'extension de zones doit toujours être associé au numéro ID 1.

NOTE :

Veillez à ce que chaque module d'extension de zones ait un numéro ID différent. Vous pouvez obtenir cela au moyen du bloc de micro-interrupteurs qui se trouve à l'intérieur de chaque module d'extension de zones. Plus d'information sur le bloc de micro-interrupteurs au *Chapitre 3, Définition Modules Externes et appareils.*





- Ensuite vous pouvez déplacer le curseur vers le **Type**. Utilisez la touche  /  pour faire défiler les différents types d'extension de zones affichés ci-dessous :
 - Pas (Aucun)
 - ZE08 (extension 8 zones, type câblé)
 - ZE16 (extension 16 zones, type câblé)
 - WZ08 (extension 8 zones, type sans fil)
 - WZ 16 (extension 16 zones, type sans fil)
 - FZ08 (extension 8 zones, type câblé, avec temps de réaction zone rapide)
 - BZ08 (extension 8 zones, type Zone Bus)
 - BZ16 (extension 16 zones, type Zone BUS)
 - Appuyez sur la touche  /  pour confirmer votre choix.
 - Répétez la même procédure pour définir les autres modules d'extension de zones (maximum 8 modules d'extension de zones, selon le modèle de ProSYS utilisé).
 - Appuyez ensuite sur la touche  pour quitter ce menu.
- Si vous ramenez le module d'extension de zones d'un certain type vers le type Pas (Aucun), alors le clavier affichera le texte suivant :

```
***SUPPRIMER***
ETES-VOUS SURS? N
```

- Appuyez sur la touche  /  pour ne pas définir le type de module d'extension de zones comme PAS (Aucun),

Touches rapides	Paramètre	Valeur d'usine	Limite
-----------------	-----------	----------------	--------

-OU-

- ◆ Appuyez sur la touche  /  pour passer à **[0] Oui** et appuyez ensuite sur la touche  /  pour confirmer la suppression d'un module d'extension de zones.





  

SORTIE PROGR.

Pas (Aucune)

1. Appuyez sur la touche rapide **[3]**. Le clavier affichera le texte suivant :

```
SORTIE PROG. :
ID=1  TYPE=PAS
```

2. Utilisez la touche  /  ou  /  pour déplacer le curseur vers le numéro ID du module de sorties et introduisez ensuite le numéro du module de sorties que vous désirez ajouter ou supprimer. Le premier module de sorties doit toujours être couplé au numéro ID 1.

NOTE :



Veillez à ce que chaque module de sorties ait un numéro ID différent. Vous pouvez obtenir cela au moyen du bloc de micro-interrupteurs qui se trouve à l'intérieur de chaque module de sorties. Plus d'information sur le bloc de micro-interrupteurs au *Chapitre 3, Définition Modules Externes et appareils*.

3. Ensuite vous pouvez déplacer le curseur vers le Type. Utilisez la touche

 / 

pour faire défiler les cinq types de modules de sorties affichés ci-dessous :





- Pas (Aucun)
- UO04 (carte avec 4 sorties relais à contacts secs C/NO/NC)
- UO08 (carte avec 8 sorties transistorisées, passe à -Ve)
- UO02 (2 sorties intégrées aux alims à découpage 3A)
- XO08 (carte pour la commande de 8 dispositifs via le protocole X-10)

4. Appuyez sur la touche  /  pour confirmer votre choix.
5. Répétez la même procédure pour définir les autres modules de sorties (maximum 8 modules de sorties, selon le modèle de ProSYS utilisé).
6. Appuyez ensuite sur la touche  pour quitter ce menu.
7. Si vous ramenez le module de sorties d'un certain type vers le type **Pas (Aucun)**, alors le clavier affichera le texte suivant :

```
***SUPPRIMER***
ETES-VOUS SURS? N
```

8. Appuyez sur la touche  /  pour ne pas définir le type de module de sorties comme AUCUN,

-OU-

Appuyez sur la touche  /  pour passer à **[0] Oui** et appuyez ensuite sur la touche  /  pour confirmer la suppression d'un module de sorties.



  

ALIMENTATION

PAS (Aucune)

1. Appuyez sur la touche rapide **[4]**. Le clavier affichera le texte suivant :





```
ALIMENTATION :
ID=1  TYPE=PAS
```

2. Utilisez la touche  ou  pour déplacer le curseur vers le numéro ID du module d'alimentation supplémentaire et introduisez ensuite le numéro du module d'alimentation supplémentaire que vous désirez ajouter ou supprimer. Le premier module d'alimentation supplémentaire doit toujours être couplé au numéro ID 1.





Touches rapides	Paramètre	Valeur d'usine	Limite
-----------------	-----------	----------------	--------

NOTE :

Veillez à ce que chaque alimentation supplémentaire ait un numéro ID différent. Vous pouvez obtenir cela au moyen du bloc de micro-interrupteurs qui se trouve à l'intérieur de chaque alimentation supplémentaire. Plus d'information sur le bloc de micro-interrupteurs au *Chapitre 3, Définition Modules Externes et appareils.*

3. Ensuite vous pouvez déplacer le curseur vers le **Type**. Utilisez la touche  /  pour choisir entre **Pas, PS01 ou PS02**.
4. Appuyez sur la touche  /  pour confirmer votre choix.
5. Si vous avez fait le choix **Pas**, vous pouvez ignorer cette étape et passer à l'étape suivante. Si vous avez choisi **PS01 ou PS02**, alors le clavier affichera le texte suivant :

**SIRENE CONNECTEE
SUR MODULE ALIM N**



6. Si une sirène intérieure ou un haut-parleur doit être connecté sur les bornes BELL de l'alimentation supplémentaire, alors vous devez, lors de la demande ci-dessus, appuyez sur la touche  /  pour sélectionner le choix **[O] Oui**. Appuyez ensuite sur la touche  /  pour confirmer.





NOTE :

Si vous avez choisi **Oui**, alors la ProSYS vérifiera en continu le câblage de la sirène intérieure ou du haut-parleur.

7. Répétez la même procédure pour définir les autres alimentations supplémentaires (maximum 8 alimentations supplémentaires, selon le modèle de ProSYS utilisé).
8. Appuyez ensuite sur la touche  pour quitter ce menu.
9. Si vous ajoutez une alimentation supplémentaire, définie plus tôt comme **PS01 ou PS02**, vers le type **Pas**, alors le clavier affichera le texte suivant :

*****SUPPRIMER***
ETES-VOUS SURS? N**

10. Appuyez sur la touche  /  pour ne pas définir l'alimentation supplémentaire comme PAS (Aucun),
-OU-

Appuyez sur la touche  /  pour passer à **[O] Oui** et appuyez ensuite sur la touche  /  pour confirmer la suppression d'une alimentation supplémentaire.

MEM. JOURNAL

PAS (Aucune)



La mémoire de la ProSYS est capable de stocker tous les événements survenus avec date et heure. Chaque modèle ProSYS peut enregistrer 256 événements. Il est possible d'étendre le volume de ce buffer d'événements de la manière suivante :









ProSYS 16 – Pas d'extension possible. Le message **Réservé** apparaîtra.

- ProSYS 40 – Extension possible jusqu'à un total de 512 événements (avec le module RP296EL5).
- ProSYS 128 - Extension possible jusqu'à un total de 512 événements (avec le module RP296EL5) ou jusque 999 événements (avec le module RP296EL9).

1. Appuyez sur la touche rapide **[5]**. Le clavier affichera le texte suivant :

**MEMORIE JOURNAL:
TYPE=PAS**

2. Ensuite vous pouvez déplacer le curseur vers le **Type**. Utilisez la touche  /  pour faire défiler les trois types de mémoire affichés ci-dessous :
 - Pas (Aucune)
 - LOG2 (module externe qui étendra la ProSYS jusqu'à 512 événements)

Touches rapides	Paramètre	Valeur d'usine	Limite
	<ul style="list-style-type: none"> LOG3 (module externe qui étendra la ProSYS jusqu'à 999 événements) 		
	3. Appuyez sur la touche  /  pour confirmer votre choix. Si vous ramenez un type mémoire, défini plus tôt comme LOG2 ou LOG3 , vers le type Aucun , alors le clavier affichera le texte suivant : <div style="border: 1px solid black; padding: 5px; width: fit-content; margin: 5px auto;"> ***SUPPRIMER*** ETES-VOUS SURS? N </div>		
	4. Appuyez sur la touche  /  pour ne pas définir le type mémoire comme PAS,		
	-OU- Appuyez sur la touche  /  pour passer à [0] Oui et appuyez ensuite sur la touche  /  pour confirmer la suppression d'une extension mémoire.		





7 1 6

MDL BOUT. RAD PAS (Aucune)

Chaque récepteur sans fil a en plus de sa capacité à contrôler huit ou seize zones sans fils, la possibilité de contrôler huit émetteurs sans fils (télécommandes). Chaque émetteur sans fil fonctionne avec un système à code tournant. Chaque émetteur sans fil peut effectuer les manipulations suivantes : Armer, Désarmer, transmettre une situation de Panique et commander une sortie programmable.





- Appuyez sur la touche rapide [6]. Le clavier affichera le texte suivant :

MODUL . BOUT . RADIO :
 ID=1 TYPE=PAS



- Utilisez la touche  /  ou  /  pour déplacer le curseur vers le numéro ID de l'émetteur-récepteur sans fil et introduisez ensuite le numéro de l'émetteur-récepteur sans fil que vous désirez ajouter ou supprimer. Le premier émetteur-récepteur sans fil doit toujours être associé au numéro ID 1.

NOTE :





Veillez à ce que chaque émetteur-récepteur sans fil ait un numéro ID différent. Vous pouvez obtenir cela au moyen du bloc de micro-interrupteurs qui se trouve à l'intérieur de chaque récepteur sans fil. Plus d'information sur le bloc de micro-interrupteurs au *Chapitre 3, Définition Modules Externes et appareils.*

- Ensuite vous pouvez déplacer le curseur vers le **Type**. Utilisez la touche  /  pour pouvoir choisir entre **Pas** ou **WBT8**.
- Appuyez sur la touche  /  pour confirmer votre choix.
- Répétez ces étapes si vous désirez encore définir des émetteurs-récepteurs sans fils.
- Appuyez ensuite sur la touche  pour quitter ce menu.
- Si vous ramenez un émetteur-récepteur sans fil, défini plus tôt comme **WBT8**, vers le type **Pas**, alors le clavier affichera le texte suivant :

SUPPRIMER
 ETES-VOUS SURS? N

- Appuyez sur la touche  /  pour revenir au menu précédent.

-OU-









Appuyez sur la touche  /  pour passer à [0] Oui et appuyez ensuite sur la touche  /  pour confirmer la suppression d'un émetteur-récepteur sans fil.

7 1 7

MODULE IMPR. PAS (Aucune) Aucune, PRNE, PRNA, PRN2

- Appuyez sur la touche rapide [7]. Le clavier affichera le texte suivant :

MODULE IMPRIM. :
 ID=1 TYPE=PAS

Touches rapides	Paramètre	Valeur d'usine	Limite
	Utilisez la touche  /  ou  /  pour déplacer le curseur vers le numéro ID du module imprimante et introduisez ensuite le numéro du module imprimante que vous désirez ajouter ou supprimer. Le premier module imprimante doit toujours être couplé au numéro ID 1 (max. deux modules imprimante peuvent être raccordés sur une ProSYS).		
2.	Ensuite vous pouvez déplacer le curseur vers le Type . Utilisez la touche  /  pour faire défiler les quatre types de module imprimante affichés ci-dessous :		
	<ul style="list-style-type: none"> • Pas (Aucune) • PRNE (module qui imprime uniquement les données de la carte mère) • PRNA (module qui imprime uniquement les données du contrôle d'accès) • PRN2 (module qui imprime les deux types de données ; dans ce cas un deuxième module imprimante ne pourra pas être défini) 		
3.	Appuyez sur la touche  /  pour confirmer votre choix et éventuellement continuer avec la définition d'un deuxième module imprimante.		



NOTE :

Vous pouvez raccorder jusqu'à deux modules imprimante sur le système, mais ils ne peuvent pas imprimer le même type de données.





4. Appuyez ensuite sur la touche  pour quitter ce menu.

Si vous ramenez un module imprimante, défini plus tôt comme **PRNE, PRNA ou PRN2**, vers le type **Pas**, alors le clavier affichera le texte suivant :

```
***SUPPRIMER***
ETES-VOUS SURS? N
```

5. Appuyez sur la touche  /  pour ne pas définir le module imprimante comme PAS,

-OU-





Appuyez sur la touche  /  pour passer à **[O] Oui** et appuyez ensuite sur la touche  /  pour confirmer la suppression d'un module imprimante.

7 1 8

CONTROLE ACC. PAS (Aucune)



1. Appuyez sur la touche rapide **[8]**. Le clavier affichera le texte suivant :

```
CONTROLE ACCES :
ID=1 TYPE=PAS
```

2. Utilisez la touche  /  ou  /  pour déplacer le curseur vers le numéro ID du module contrôle d'accès et introduisez ensuite le numéro du module contrôle d'accès que vous désirez ajouter ou supprimer.

3. Ensuite vous pouvez déplacer le curseur vers le **Type**. Utilisez la touche







 /  pour pouvoir choisir entre **Pas** ou **AC**.

4. Appuyez sur la touche  /  pour confirmer votre choix et passer aux paramètres ci-dessous.

```
MODULE ACCES 1 :
PORTE:1 LECT.:1
```

NOTE :

Chaque module de contrôle d'accès a un numéro fixe pour les portes et les lecteurs. Ainsi, le module de contrôle d'accès #1 sera par exemple associé aux portes 1 et 2 ; et le module de contrôle d'accès #2 sera associé aux portes 3 et 4.

5. Utilisez les touches  /  et  /  pour définir le nombre de portes à contrôler. Choisissez parmi les quatre possibilités ci-dessous et confirmer votre choix avec la touche  / .
6. Choisissez 1 porte avec 1 lecteur pour contrôler seulement une porte dans une direction. Allez

Touches rapides	Paramètre	Valeur d'usine	Limite
-----------------	-----------	----------------	--------







dans ce cas au point de programmation 10.

-OU-

Choisissez **1** porte avec **2** lecteurs pour contrôler seulement une porte dans les deux directions. Allez dans ce cas au point de programmation 7.

-OU-

Choisissez **2** portes avec **2** lecteurs pour contrôler deux portes, chacune dans une direction. Allez dans ce cas au point de programmation 10.

- Si vous avez choisi l'option **1** porte avec **2** lecteurs, alors vous pouvez définir avec les touches  /  et  /  si oui ou non vous désirez utiliser un fonctionnement « antipassback ». Confirmez votre choix avec la touche  / .
- Choisissez **[O]** pour **bien** utiliser le fonctionnement « antipassback ».
- Choisissez **[N]** pour **ne pas** utiliser le fonctionnement « antipassback ».

NOTE :

«L'antipassback » est un principe de fonctionnement qui permet d'éviter que plusieurs personnes utilisent la même carte ou code pour entrer dans une pièce. Une fois que la carte a été utilisée sur le lecteur pour entrer dans la pièce, la même carte doit d'abord être présentée au lecteur pour quitter la pièce avant de pouvoir être à nouveau présentée au lecteur pour entrer encore une fois dans la pièce.

Pour pouvoir utiliser le fonctionnement « antipassback » sur un module contrôle d'accès, vous devez installer les deux lecteurs du module contrôle d'accès sur une seule et même porte (un lecteur du côté extérieur de la porte et un lecteur du côté intérieur de la porte). La valeur d'usine est définie pour **ne pas** utiliser le principe de fonctionnement « antipassback ».

- Répétez les étapes de programmation de 2 à 6 pour éventuellement définir d'autres modules de contrôle d'accès,

-OU-





Appuyez sur la touche  pour quitter ce menu.

Si vous ramenez un module contrôle d'accès, défini plus tôt comme **AC**, vers le type **Pas**, alors le clavier affichera le texte suivant :

SUPPRIMER
ETES-VOUS SURS? N

- Appuyez sur la touche  /  pour ne pas définir le module contrôle d'accès comme PAS,





-OU-

Appuyez sur la touche  /  pour passer à **[O] Oui** et appuyez ensuite sur la touche  /  pour confirmer la suppression d'un module contrôle d'accès.

PLUS...

Dans ce sous-menu vous pouvez définir d'autres types de modules.

LECTEUR CLEF

PAS (Aucune)

- Appuyez sur la touche rapide **[1]**. Le clavier affichera le texte suivant :



AJOUTER MODULE :
1) LECTEUR CLEF ↓



- Appuyez sur la touche  /  pour confirmer votre choix. Le clavier affichera le texte suivant :

LECTEUR CLEF D. :
ID=1 TYPE=PAS



- Utilisez la touche  /  ou  /  pour déplacer le curseur vers la position **ID=1** et sélectionnez quel lecteur de clé digitale vous désirez définir. Le numéro ID correspond au numéro établi au moyen des micro-interrupteurs sur le lecteur de clé digitale.
- Ensuite vous pouvez déplacer le curseur vers le **Type**. Utilisez la touche

Touches rapides	Paramètre	Valeur d'usine	Limite
-----------------	-----------	----------------	--------



 /  pour pouvoir choisir entre **Pas**, **DKR** et **PKR**.

5. Appuyez sur la touche  /  pour confirmer votre choix et passer au paramètre ci-dessous :

LECTEUR CD. ID=01 EN SERV DIRECT? O
--



6. Utilisez la touche  /  pour définir si le lecteur de clé digitale doit armer immédiatement le système en cas d'activation.

- Choisissez **O** si le lecteur de clé digitale doit armer immédiatement le système en cas d'activation
- Choisissez **N** si le lecteur de clé digitale ne doit pas armer immédiatement le système en cas d'activation et donc tenir compte d'un temps de sortie.

7. Appuyez sur la touche  /  pour confirmer votre choix et passer au paramètre ci-dessous :

P=12345678 CDP01 0



3. Utilisez la touche  /  ou  /  et la touche  /  pour attribuer le lecteur de clé digitale à une ou plusieurs partitions.

8. Appuyez sur la touche  /  pour confirmer votre choix et passer au paramètre ci-dessous :

LECTEUR CD ID=01 MONTRER READY? O

9. Utilisez la touche  /  pour choisir entre les possibilités suivantes :

- Option **O** : L'état prêt à être armer doit être affiché sur le lecteur de clé digitale.
- Option **N** : L'état prêt à être armer ne doit pas être affiché sur le lecteur de clé digitale.

10. Appuyez sur la touche  / .

NOTE :

La programmation des clés digitales peut uniquement être effectuée sur le lecteur de clé digitale qui a été défini avec le numéro 1.

7 1 9 2



VOICE MODULE

VOICE

1. Appuyez sur la touche rapide [2]. Le clavier affichera le texte suivant :



MODULE VOCALE: TYPE=PAS

2. Ensuite vous pouvez déplacer le curseur vers le **Type**. Utilisez la touche

 /  pour pouvoir choisir entre **Pas** et **Voice**.

3. Appuyez sur la touche  /  pour confirmer votre choix et passer au paramètre ci-dessous :

ENTRER CODE DIST CODE : 00

4. Introduisez ici le code à distance désiré et confirmez votre choix avec la touche  / . Le code à distance est d'application si vous désirez appeler le module vocal digital à partir d'un appareil téléphonique. Plus de données sur cette procédure dans le *Manuel Utilisateur PROSYS*.

Accessoires : Aj / Supr mdl

Touches rapides	Paramètre	Valeur d'usine	Limite
7 1 9 3	MODULE ACM	PAS (Aucune)	

Pour ajouter / supprimer le module ACM, procédez comme suit :

1. Du menu de l'installateur de la ProSYS, accédez à l'option Ajout/ Suppression (AJ./SUPR.MDL) (Touche rapide **[7][1]**).
2. Appuyez sur les touches **[9][3]** pour accéder à l'option du Module (MODULE ACM).
3. A l'aide des touches **Stay** / **0**, sélectionnez soit "PAS" (Aucun) (pas de module ACM) ou ACM1 (module ACM installé).

MODULE VOCALE :
TYPE=ACM1

7 1 9 4	SIRENE - BUS	PAS (Aucune)	
---------	---------------------	--------------	--

Ajout / Suppression de la ProSound

1. Du menu Installateur, accédez au menu Ajouter/ Supprimer : touche rapide **[7][1]**.
2. Appuyez sur **[9][4]** pour l'extension de la sirène.
3. A l'aide de la touche **Stay** / **0**, sélectionnez PAS ou SIRN (sirène).
4. Appuyez sur **#Disarm** / **#/6**.
5. Attribuez la sirène 1 aux partitions sélectionnées en utilisant les touches **[1 à 8]** et appuyez sur **#Disarm** / **#/6**.
6. A l'aide de la touche **Stay** / **0**, définissez si la sirène sera sonore **[O] (OUI)** ou pas **[N] (NON)** et appuyez sur **#Disarm** / **#/6**.
7. A l'aide de la touche **Stay** / **0**, définissez si le bip de mise en / hors service sera audible **[O] (OUI)** ou pas **[N] (NON)** et appuyez sur **#Disarm** / **#/6**.
8. A l'aide de la touche **Stay**, définissez si le flash de mise en / hors service est activé **[O] (OUI)** ou pas **[N] (NON)** et appuyez sur **#Disarm** / **#/6**.
9. Renouvelez cette procédure pour d'autres sirènes à ajouter au système (8 maximum) ou appuyez sur ***** pour revenir au niveau précédent de programmation.

7 1 9 5	BUS ZONES	PAS (Aucune)	
---------	------------------	--------------	--

La ProSYS est compatible avec l'intégration d'un nouveau type d'extension de zone – zone BUS. Grâce à cette extension, la ProSYS peut être reliée à 32 détecteurs adressables (WatchOUT ou Industrial LuNAR) sans nécessiter l'ajout d'un quelconque élément matériel d'extension de zone (zones virtuelles).

L'extension de zone BUS virtuelle ne s'utilise qu'avec les détecteurs de zone BUS, (WatchOUT et Industrial Lunar).

Pour plus d'information, veuillez consulter les instructions fournies avec les détecteurs.

1. Appuyer sur la touche rapide **[5]**. Le clavier affiche le texte suivant :

SOUNDER :
ID=1 TYPE=NONE



2. Utilisez la touche **Status** / **?** ou **Bypass** / **→** pour déplacer le curseur vers la position **ID=1** et sélectionnez Zone Bus vous désirez définir.

NOTE :

Assurez vous que le numéro ID du détecteur physique est bien identique au numéro ID saisi lors de la programmation.



3. Ensuite vous pouvez déplacer le curseur vers le **Type**. Utilisez la touche **Stay** / **0** pour pouvoir choisir entre :

Accessoires : Aj / Supr mdl



Touches rapides	Paramètre	Valeur d'usine	Limite
	<ul style="list-style-type: none"> PAS (Aucun) OPR12 (Détecteur WatchOUT Double IRP) ODT15 (Détecteur WatchOUT DT) LUNR (Détecteur Industrial Lunar) Lung3 (Détecteur Lunar G3 – que pour ProSYS V7.XX) iDTG3 (Détecteur iWISE G3 – que pour ProSYS V7.XX) iQUG3 (Détecteur iWISE QUAD G3 – que pour ProSYS V7.XX) 		
	4. Appuyez sur la touche  /  pour confirmer votre choix. Répétez cette procédure pour les autres détecteurs BUS.		

NOTE :

Si un détecteur BUS est programmé et que le type PAS a été sélectionné, appuyer sur la touche

 /  pour revenir à l'écran précédent

- OU -

Utilisez la touche  / , pour sélectionner **[O] OUI** puis appuyer sur la touche  /

 pour confirmer la suppression.

GSM

PAS (Aucune)

- Pour ajouter/ supprimer le module GSM, procédez comme suit :
- Du menu de l'installateur de la ProSYS, accédez à l'option Ajout/ Suppression (AJ./SUPR.MDL) (Touche rapide **[7][1]**).
- Appuyez sur les touches **[9][6]** pour accéder à l'option du Module GSM.

MODULE GSM:
TYPE=GSM

Appuyez sur la touche , , pour sélectionner l'option GSM :

TYPE=PAS : GSM désactivé.

TYPE=GSM : GSM activé.





Accessoires : Verifier Module

Le menu Vérifier Module (VERIFIER MDL) donne une liste de tous les modules programmés. Cette liste affichera quels modules ont été définis dans le sous-menu précédent **Ajout / Suppression Module** (voir page 5-90) ou dans le menu **Apprent. Autom** (page 5-102).

➤ Pour entrer dans le menu Vérifier Module vous devez :

- Vous trouver dans le menu Accessoires, comme décrit 5-90.
- Dans le menu Accessoires appuyer sur la touche **[2]** pour accéder au sous-menu Vérifier Mdl. Le clavier affichera le texte suivant :

VERIFIER MODULE:
LCD:01 = LCD ↓

- Utilisez la touche  /  ou  /  pour visualiser la liste des modules qui ont été programmés sur la ProSYS. Avec cette liste, vous pouvez vérifier si vous n'avez pas oublié de programmer des modules et si des modules ont été définis avec un mauvais type.

VERIFIER MODULE:
WZ08:01 = WZ08 ⚡

VERIFIER MODULE:
U004:01 = U004 ⚡

La liste donne par module le nom et l'adresse du type de module et indique si le module a oui ou non (PAS) été trouvé sur le BUS.

⑦③ Accessoires : Test Du BUS

Le menu Test Du BUS permet à la ProSYS d'effectuer un test de communication entre la carte mère, chaque clavier et module d'extension que vous avez défini.

➤ **Pour entrer dans le menu Test du BUS vous devez :**

1. Vous trouver dans le menu Accessoires, comme décrit 5-90.
2. Dans le menu Accessoires appuyer sur la touche **[3]** pour accéder au sous-menu Test du BUS. Le clavier affichera le texte suivant :

```
TEST DU BUS:
>--XXXXXXXX--<
```

3. Ensuite, le système affichera une liste des claviers et des modules d'extension que vous avez définis avec l'adresse du module et la qualité de communication entre la carte mère et ce module. La qualité de communication sera donnée au moyen d'un pourcentage. L'affichage sera dans le même style que celui donné dans l'exemple ci-dessous :

```
QUALIT.COMM.BUS:
LCD:01 = 100% ↓
```

```
QUALIT.COMM.BUS:
WZ08:01 = 100% ⚡
```

```
QUALIT.COMM.BUS:
U004:01 = 100% ⚡
```

4. Si le résultat pour un module est moins de 100%, alors cela signifie que vous avez une mauvaise liaison BUS entre la carte mère et le module en question (par exemple si un câble BUS trop fin a été utilisé, si le câble BUS côtoient des câbles de haute tension ou si deux modules de même type ont été défini avec le même numéro ID).

⑦④ Accessoires : Analyse BUS

Le menu Analyse BUS scanne le BUS et affiche une liste des modules rencontrés, même si ces modules n'ont pas encore été programmés.

➤ **Pour entrer dans le menu Analyse BUS vous devez :**

1. Vous trouver dans le menu Accessoires, comme décrit 5-90.
2. Dans le menu Accessoires appuyer sur la touche **[4]** pour accéder au sous-menu Analyse BUS. La ProSYS commence alors le scan du BUS et le clavier affiche le texte suivant :

```
ANALYSE DU BUS:
XXXXXXXXXXXXXXXX
```

3. Parcourez la liste des modules trouvés pour vous assurer que tous les claviers et modules raccordés sur l'installation ont été découverts pendant le scan du BUS. L'affichage sera dans le même style que celui donné dans l'exemple ci-dessous :

```
ANALYSE DU BUS:
TYP=LCD ID=1
```





```
ANALYSE DU BUS:
TYP=WZ08 ID=1
```

```
ANALYSE DU BUS:
TYP=U004 ID=1
```

Le clavier affichera chaque module trouvé avec le numéro ID défini pour ce module.

Test de marche



Le test de marche est un élément très important pour l'entretien du système. Le test de marche doit être effectué après une mise en service ainsi que périodiquement par la suite. Le test de marche peut être effectué aussi bien par l'installateur que par l'utilisateur. Son exécution se fait via le menu utilisateur (**[*][4][0][1]**). Vous trouverez plus d'informations sur le test de marche dans le manuel utilisateur ProSYS.

Pendant un test de marche, les buzzers des claviers s'enclencheront brièvement chaque fois qu'une zone est activée. Tenez compte que dans ce cas le buzzer clavier ne peut pas être désactivé par l'utilisateur (voir *Manuel Utilisateur ProSYS*). Une fois le test de marche terminé, l'utilisateur ou l'installateur peut retrouver sur le clavier une liste des zones qui ont bien été testées. Cette liste peut être parcourue via la touche  /  ou  / .

7 **5** Accessoires : Apprent. Autom

Le menu Apprent. Autom permet à la ProSYS de définir elle-même tous les modules raccordés et cela au moyen de la procédure Analyse du BUS. La ProSYS effectuera cette procédure si la centrale est mise sous tension et que le cavalier J2 (réinitialisation aux valeurs d'usine) est mis (voir rubrique *Accès au Menu Programmation Installateur au Chapitre 4, Programmation de la ProSYS* pour plus d'information).







➤ **Pour entrer dans le menu Apprent. Autom vous devez :**

1. Vous trouver dans le menu Accessoires, comme décrit 5-90.
2. Dans le menu Accessoires appuyer sur la touche **[5]** pour accéder au sous-menu Apprent. Autom. Le processus d'installation automatique (Apprent.Autom) démarrera un scan du BUS (voir *Accessoires : Analyse BUS*, page 5-101).
Comme résultat, vous verrez une liste des modules trouvés. Par module, vous pouvez immédiatement définir les paramètres.
3. Parcourez la liste module par module et adaptez éventuellement les paramètres selon vos désirs. Utilisez la touche  /  pour accepter chaque module trouvé et conserver les paramètres définis.

8 Divers

Le menu Divers contient des sous-menus qui vous permettent de définir les paramètres de plusieurs accessoires.



➤ Pour entrer dans le menu Divers vous devez :

- ✦ A partir du mode Programmation Installateur appuyez sur la touche **[8]** ou utilisez les touches  /  ou  /  jusqu'à ce que vous arriviez au menu **[8] Divers**, suivi de la touche  / . Le premier sous-menu apparaît :

```
DIVERS :
01) KEYFOB: ↓
```

- ✦ Vous vous trouvez maintenant dans le menu Divers et vous pouvez accéder aux trois sous-menus disponibles :

  **Keyfobs**, ci-dessous

  **Sirène - BUS**, page 5-106

  **GSM**, page 5-108

Divers : Keyfobs

Le menu Keyfobs permet de reconnaître les émetteurs (télécommandes), ainsi que d'attribuer chaque émetteur à une partition et de définir lesquelles des quatre touches doivent être utilisées.

➤ Pour entrer dans le menu Keyfobs, vous devez :

1. Vous trouver dans le menu Divers, comme décrit ci-dessus.
2. Dans le menu Divers appuyer sur la touche **[1]** pour accéder au sous-menu Keyfobs. Le clavier affichera le texte suivant :

```
FONC. BOUT. RADIO :
BR#=01 (1:01)
```







Définir les paramètres des télécommandes (PARAM. BOUT. RA) :

Chaque émetteur sans fil possède 4 touches qui peuvent chacune être définies pour exécuter une action différente.



➤ Pour définir les touches des émetteurs sans fil vous devez :

1. Dans le menu Divers / Keyfobs appuyer sur la touche **[1]** pour accéder au sous-menu Param. Bouton Sans fil. Le clavier affichera le texte suivant :



```
FONC. BOUT. RADIO :
BR#=01 (1:01)
```

2. Utilisez la touche  /  ou  /  pour déplacer le curseur et introduisez le numéro de l'émetteur sans fil que vous désirez définir.
3. Appuyez sur la touche  /  pour confirmer votre choix.
4. Attribuer une ou plusieurs partitions à l'émetteur sans fil.

```
P=12345678 BR=01
O.....
```

5. Définir la touche armement de l'émetteur sans fil (🔊 touche #1) pour exécuter une des actions ci-dessous :
 - ◆ **Aucune** : La touche est désactivée (valeur d'usine).
 - ◆ **Armement** : La touche est utilisée pour l'armement total des partitions attribuées.
 - ◆ **Arm. Partiel** : La touche est utilisée pour l'armement partiel des partitions attribuées.
 - ◆ **Groupe** : La touche est utilisée pour l'armement GROUPE des partitions attribuées.
6. Confirmez votre choix au moyen de la touche  / . Ensuite le système passera à la définition de la touche suivante de l'émetteur sans fil :

TYPE TCH#2 BR=01 2) ARRET ↑
--

7. Définir la touche désarmement de l'émetteur sans fil (🔊 touche #2) pour exécuter une des actions ci-dessous :
 - ◆ **Aucune** : La touche est désactivée (valeur d'usine).
 - ◆ **Désarmement** : La touche est utilisée pour le désarmement des partitions attribuées.
8. Confirmez votre choix au moyen de la touche  / . Ensuite le système passera à la définition de la touche suivante de l'émetteur sans fil :



TYPE TCH#3 BR=01 3) SORTIE PROGR. ↑
--

9. Définir la touche la touche panique de l'émetteur sans fil (touche #3) pour exécuter une des actions ci-dessous :
 - ◆ **Aucune** : La touche est désactivée (valeur d'usine).
 - ◆ **Panique** : La touche est utilisée pour générer une condition panique.
 - ◆ **Sortie** : La touche est utilisée pour commander une sortie programmable. Lorsque vous prenez cette option, le système vous demandera quelle sortie programmable vous désirez associer à la touche #3 de l'émetteur sans fil. Le clavier affiche dans ce cas le texte suivant :

SP BOUT#3 BR=01 01) SORTIE 01 ↓
--

10. Confirmez votre choix au moyen de la touche  / . Ensuite le système passera à la définition de la touche suivante de l'émetteur sans fil :

TYPE TCH#4 BR=01 1) AUCUNE ↓

11. La touche #4 de l'émetteur sans fil peut être définie pour exécuter une des actions ci-dessous:
 - ◆ **Aucune** : La touche est désactivée (valeur d'usine).
 - ◆ **Sortie** : La touche est utilisée pour commander une sortie programmable. Lorsque vous prenez cette option, le système vous demandera quelle sortie programmable vous désirez associer à la touche #4 de l'émetteur sans fil.
12. Confirmez votre choix au moyen de la touche  / .
13. Répétez éventuellement ces étapes pour définir un autre émetteur sans fil.









8 1 2 Attribuer une télécommande (APPR. BOUT. RAD)

La procédure ci-dessous décrit la façon dont vous devez programmer un émetteur sans fil sur un récepteur sans fil. Cette procédure est essentielle si vous désirez utiliser un émetteur sans fil.

➤ **Pour entrer dans le menu APPR. BOUT. RAD, vous devez :**



1. Vous trouver dans le menu Divers / Keyfobs, comme décrit page 5-103.
2. Dans le menu Keyfobs appuyer sur la touche **[2]** pour accéder au sous-menu Prog. Bouton Sans fil (APPR. BOUT. RA). Le clavier affiche le texte suivant :

APPRENT. B. RADIO :
BR#=01 (1:01)

3. Utilisez la touche  /  ou  /  pour déplacer le curseur et introduisez le numéro de l'émetteur sans fil que vous désirez programmer.
4. Appuyez sur la touche  /  pour confirmer votre choix.
5. Faites votre choix parmi les possibilités suivantes :
 - ♦ Appuyez sur la touche  /  ou appuyez sur la touche rapide **[1]** pour passer à l'émetteur sans fil suivant. Le clavier affichera le texte suivant :

BOUT=01 (APPR.) :
1) IGNORER ↓

-OU-



- ♦ Appuyez sur la touche  /  ou appuyez sur la touche rapide **[2]** pour programmer le code de l'émetteur sans fil choisi dans le récepteur sans fil (se reporter à la documentation fournie avec l'émetteur sans-fil pour plus de détail). Le clavier affichera le texte suivant :

BOUT=01 (APPR.) :
2) (RE) ECRIRE ⚡

-OU-

- ♦ Appuyez sur la touche **[3]** pour retirer du récepteur sans fil le code de l'émetteur sans fil choisi (effacer le code du récepteur sans fil). Le clavier affichera le texte suivant :

BOUT=01 (APPR.) :
3) EFFACER ↑

6. Appuyez sur la touche  /  pour confirmer votre choix.

⑧② Sirène - BUS

La sirène extérieure de RISCO Group associe haute performance et fiabilité à un modèle exclusif, apportant à vos alarmes incendie et anti-intrusion la touche d'une finition parfaite.

La sirène ProSound peut être connectée à tout système d'alarme, ou installée sur le système BUS de sécurité intégrée ProSYS de RISCO Group. L'installation avec la ProSYS permet l'accès à toute une nouvelle gamme de diagnostics et contrôle à distance, économisant du temps et les visites répétées sur sites.

Le menu Sirène - BUS vous permet de définir tous les paramètres concernant la Sirène - BUS.

La ProSYS peut recevoir jusqu'à 8 sirènes, chacune pouvant être attribuée à n'importe quelle partition.

Ajout / Suppression de la ProSound

1. Du menu Installateur, accédez au menu Ajouter / Supprimer Mdl : touche rapide [7][1].
2. Appuyez sur [9][4] pour l'extension sirène.
3. A l'aide de la touche **Stay** / **0**, sélectionnez PAS ou SIRN (sirène).
4. Appuyez sur **#Disarm** / **#/6**.
5. Attribuez la sirène 1 aux partitions sélectionnées en utilisant les touches [1 à 8] et appuyez sur **#Disarm** / **#/6**.
6. A l'aide de la touche **Stay** / **0**, définissez si la sirène sera sonore [O] (**OUI**) ou pas [N] (**NON**) et appuyez sur **#Disarm** / **#/6**.
7. A l'aide de la touche **Stay** / **0**, définissez si le bip de mise en / hors service sera audible [O] (**OUI**) ou pas [N] (**NON**) et appuyez sur **#Disarm** / **#/6**.
8. A l'aide de la touche **Stay**, définissez si le flash de mise en / hors service est activé [O] (**OUI**) ou pas [N] (**NON**) et appuyez sur **#Disarm** / **#/6**.
9. Renouvelez cette procédure pour d'autres sirènes à ajouter au système (8 maximum) ou appuyez sur ***** pour revenir au niveau précédent de programmation.

Paramétrage de la ProSound

La configuration des paramètres de la sirène s'effectue à partir du menu "Divers".

1. Du menu Installateur, entrez dans le menu Divers, touche rapide [8].
2. Appuyez sur la touche [2] pour accéder aux options du menu Sirène.
3. Tapez le numéro de la sirène que vous souhaitez programmer, ensuite appuyez sur **#Disarm** / **#/6**. Vous pouvez à présent définir les paramètres de la sirène comme suit :

Divers : Sirène BUS

Touches rapides	Paramètre
⑧②①	CONTROLE FLASH Définit le mode de fonctionnement du flash.
⑧②①①	TOUJOURS OFF Le flash est désactivé.
⑧②①②	SUIVRE BELL (Réglage par défaut) Le flash s'active lorsque la sonnerie de la sirène est déclenchée.
⑧②①③	SUIVRE ALARME Le flash s'active lorsqu'une alarme se produit dans les partitions reliées à la sirène sélectionnée.

Divers : Sirène BUS

Touches rapides**Paramètre**

8 2 2

CLIGNOT. FLASH

Définit le nombre de fois où le flash clignotera par minute.

8 2 2 1

OPTIONS DE CLIGNOTEMENT DU FLASH

... 5

[1] : 20 fois par minute. [4] : 50 fois par minute
[2] : 30 fois par minute. [5] : 60 fois par minute.
[3] : 40 fois par minute (Réglage par défaut)

8 2 3

EN SVCE=FLASH Réglage par défaut : 01 Intervalle : 01-20 (secondes)

(Flash de mise en service)

Temps pendant lequel le flash clignotera quand le système est armé.

Remarque : si l'option du flash de la sirène est réglée sur **NON** (Cf. paragraphe *Ajout / Suppression de la sirène extérieure*), ce paramètre sera ignoré.

8 2 4

LED SIRENE

Définit le mode de fonctionnement de l'indicateur d'état LED2.

8 2 4 1

TOUJOURS ON

L'indicateur d'état LED2 est toujours en marche.

8 2 4 2

TOUJOURS OFF

L'indicateur d'état LED2 est désactivé.

8 2 4 3

SUIT EN SVCE défaut

(Suivre Mise en Service)

L'indicateur d'état LED2 s'active lorsque l'une des partitions attribuées à la sirène est armée (mode total ou partiel).

8 2 4 4

SUIVRE ALARM

L'indicateur d'état LED 2 s'active après toute condition d'alarme créée.

8 2 5

NIVEAU PROXIM Réglage par défaut : 3 Intervalle : 0-9 secondes

(Niveau de Proximité)

Définit le temps (en secondes) qui doit s'écouler entre le début d'une violation de proximité et le moment où la sirène déclenche une alarme anti-approche. La position 0 indique que l'option de proximité est désactivée.

8 2 6

TEST BATTERIE**(Test de Batterie)**

Permet de définir l'intervalle de temps pour lequel la ProSYS effectuera automatiquement un test de chargement sur la batterie.

8 2 6 1

JAMAIS

Le système n'effectuera jamais de test de batterie.

8 2 6 2

CHAQUE 24 HR.**(Toutes les 24 Heures)**

Le système effectuera un test de batterie toutes les 24 heures.

8 3 GSM

Le module BUS GSM/GPRS de RISCO Group est un module de communication cellulaire compatible avec les centrales d'alarme de RISCO Group.

Les rapports rendus au CTS peuvent être transmis par canal vocal GSM, par SMS ou par réseau GPRS grâce au récepteur IP/GSM (IP Reciever) de RISCO Group sur le site du CTS.

Les rapports rendus à l'utilisateur peuvent être transmis par message vocal, SMS ou email (via le réseau GPRS).

De plus, le module GSM/GPRS permet :

A l'utilisateur de contrôler à distance le système grâce aux commandes SMS ou DTMF.

Pour plus d'informations concernant le module GSM/GPRS, se référer aux instructions fournies avec le matériel.

➤ **Pour entrer dans le menu GSM, vous devez :**

1. Vous trouver dans le menu Divers, comme décrit page 5-103.
2. Du menu Divers, appuyer sur la touche **[3]** pour accéder au sous-menu des options GSM :



8 3 1 Param. GSM, ci-dessous

8 3 2 Programm. GSM, page 5-112

8 3 1 Paramètres GSM

Touches rapides	Paramètre
8 3 1 1	MODE GSM Ce paramètre sert à configurer les modes d'opération du module GSM (canal Vocal). <ol style="list-style-type: none">1. Backup GSM - les appels sortants s'effectuent par la ligne RTC. Quand celle-ci n'est pas disponible pendant la période où elle est définie comme PSTN (RTC) perdu (Touche rapide [8][3][1][2][1]), les appels sortants s'opèrent par le réseau GSM.2. Seulement GSM – les appels sortants s'effectuent par le canal vocal du GSM seulement. Utilisez cette option pour les installations sans ligne RTC disponible.3. GSM Principal (Backup RTC) - les appels sortants s'effectuent par le canal vocal du GSM. Lorsque le réseau GSM n'est pas disponible pendant la période où celui-ci est défini comme GSM perdu (Touche rapide [8][3][1][2][2]), les appels sortants s'opèrent par la ligne RTC. <p>Remarque : Ce paramètre n'est valable que pour la version complète du module GSM/GPRS .</p>
8 3 1 2	TEMPS GSM Ce sous-menu permet de définir les temps relatifs au fonctionnement du module GSM.
8 3 1 2 1	PSTN PERDU (RTC) 10 secondes 010-255 secondes Période après laquelle le module bascule sur le réseau GSM suite à la disparition du réseau RTC (ligne téléphonique traditionnelle). (Le RTC est relié au module GSM/GPRS). <p>REMARQUE : Ce paramètre n'est valable que pour la version complète du module GSM/GPRS.</p>
8 3 1 2 2	GSM PERDU 10 minutes 001-255 minutes Période après laquelle le module bascule sur la ligne RTC suite à la disparition du réseau GSM. <p>REMARQUES : 1) Le réseau est considéré comme "perdu" par le système dès que le niveau RSSI est inférieur au minimum défini par le paramètre de NIVEAU RSSI (Touche rapide [8][3][1][8]), page 5-111. 2) Ce paramètre n'est valable que pour la version complète du module GSM/GPRS.</p>

Touches rapides	Paramètre		
(8)(3)(1)(2)(3)	SIM DATE EXP	00	00-36 Mois
<p>Une carte SIM prépayée dispose d'une durée de validité définie par le fournisseur. Après chaque recharge de la carte SIM, l'utilisateur devra en régler manuellement la nouvelle période de validité. 30 jours avant la date d'expiration, un avis s'affichera à l'écran LCD de la ProSYS.</p> <p>Pour régler la période de validité de la carte SIM (en mois), utilisez les touches numériques, en respectant la date indiquée par le fournisseur.</p>			
(8)(3)(1)(3)	PREFIXE		
<p>Les paramètres suivants servent à la conversion de l'indicatif téléphonique, à composer seulement lorsque le canal vocal est utilisé. La méthodologie pratiquée en l'occurrence est décrite ci-dessous. Pour une meilleure compréhension de cette procédure, cf. les exemples donnés en page 5-110.</p>			
REMARQUE :			
La conversion d'indicatifs n'est pertinente qu'avec la version complète du module GSM/GPRS.			
Méthodologie de la conversion			
<ol style="list-style-type: none"> 1. Si le numéro composé commence par un numéro de ligne extérieure (si le module est relié à un réseau PABX et non pas directement à une ligne RTC), le numéro correspondant à la ligne extérieure sera supprimé. Passer à l'étape 2. 2. Si le numéro composé commence par un indicatif téléphonique (préfixe constant) reconnu par le module GSM/GPRS, celui-ci ne modifiera pas le numéro. Passer à l'étape 5, ou le cas échéant à l'étape 3. 3. Si le numéro composé commence par un indicatif à enlever (Préfixe à retirer), le module effacera le numéro correspondant à l'indicatif. Passer à l'étape 5, ou le cas échéant à l'étape 4 4. Si le numéro composé n'a pas de préfixes connus par le module GSM/GPRS, celui-ci ajoutera l'indicatif (Préfixe à ajouter) défini dans la centrale d'alarme (généralement utilisé comme indicatif régional pour la ligne téléphonique RTC). Passer à l'étape 5. 5. composez le numéro. 			
(8)(3)(1)(3)(1) ... (2)	PBX NUM		
<p>Numéro composé pour obtenir la ligne extérieure quand le module est relié à un autocommutateur privé (PABX) et non pas directement à une ligne téléphonique traditionnelle (RTC). La ProSYS permet de programmer deux numéros PABX. Chaque numéro PABX peut inclure 6 chiffres maximum.</p>			
(8)(3)(1)(3) (3) ... (8)	CONSTANT #		
<p>Numéro qui n'est pas à corriger par l'algorithme lorsque l'appel est effectué à partir du réseau GSM, par exemple les préfixes de téléphones portables. La ProSYS permet de programmer jusqu'à 6 préfixes constants.</p>			
(8)(3)(1)(3)(9)	RETIRER PREFIXE		
<p>Numéro à supprimer avant de composer le numéro d'abonné.</p>			
(8)(3)(1)(3)(0)	AJOUTER PREFIXE		
<p>Numéro à ajouter au début du numéro composé, par ex. l'indicatif téléphonique d'une région introduisant le numéro d'abonné, lorsque l'appel est effectué à partir du réseau GSM</p>			

Touches rapides	Paramètre
	<p>Exemple :</p> <p>Le module est relié à un réseau PABX (autocommutateur privé) qui dispose d'une ligne RTC dans la région téléphonique 03 à composer après le "numéro de ligne extérieure" 9.</p> <p>Les appels sortants passant par le module GSM/GPRS sont attribués aux numéros de téléphone suivants :</p> <p style="padding-left: 40px;">03 910-5555 – résidence du propriétaire, 052 366-4444 – portable du propriétaire, 054 366-5555 – portable de l'épouse du propriétaire.</p> <p>Les numéros de téléphone doivent donc être définis dans la centrale comme suit :</p> <p style="padding-left: 40px;">"99105555", "90523664444", "90543665555"</p> <p>La configuration du module pour cette opération nécessite la programmation des numéros et préfixes, comme indiqué ci-dessous :</p> <p style="padding-left: 40px;">Préfixe PABX : "9" Préfixe constant : "052", "054" (ou seulement "05") Préfixe à retirer : Aucun (PAS) Préfixe à ajouter : "03"</p> <p>Numéros de téléphone composés par le module GSM :</p> <p style="padding-left: 40px;">"039105555", "0523664444", "0543665555"</p>
8 3 1 4	<p>CODE PIN</p> <p>Le code PIN (Numéro d'identification personnel) est un nombre à quatre chiffres donnant accès au réseau de votre fournisseur GSM.</p> <p>Tapez le code PIN voulu suivi de la touche  / .</p> <p>REMARQUE :</p> <p>Vous pouvez annuler la fonction de demande de code PIN en insérant la carte SIM dans un téléphone portable normal. Désactivez ensuite cette fonction suivant les réglages du téléphone.</p>
8 3 1 5	<p>GPRS</p> <p>Le menu suivant définit les paramètres requis lors de l'utilisation du canal GPRS.</p> <p>Avant de programmer ces paramètres, prenez soin de recueillir toutes les informations nécessaires au réglage du réseau et activez le canal GPRS (pour plus de détails, veuillez contacter votre fournisseur de réseau cellulaire).</p>
8 3 1 5 1	<p>CODE APN</p> <p>Pour établir une connexion avec le réseau GPRS, un code APN (nom de point d'accès) est nécessaire. Le code APN diffère d'un pays à l'autre et d'un fournisseur à l'autre (le code APN est donné par votre fournisseur de réseau cellulaire).</p> <p>Le champ de saisie consacré au code APN dans la ProSYS supporte jusqu'à 30 caractères alphanumériques et symboles (l, &, ? etc.).</p>
8 3 1 5 2	<p>GPRS NOM UTIL (Nom d'utilisateur GPRS)</p> <p>Tapez votre nom d'utilisateur pour le réseau GPRS (si nécessaire). Le nom d'utilisateur est donné par votre fournisseur.</p> <p>Le champ de saisie consacré au nom de l'utilisateur dans la ProSYS supporte jusqu'à 20 caractères alphanumériques et symboles (l, &, ? etc.).</p>
8 3 1 5 3	<p>MOT DE PASSE</p> <p>Mot de passe donnant accès au réseau GPRS tel qu'il est donné par votre fournisseur (si nécessaire).</p> <p>Le champ de saisie consacré au mot de passe dans la ProSYS supporte jusqu'à 20 caractères alphanumériques et symboles.</p>

Touches rapides	Paramètre
(8)(3)(1)(6)	E-MAIL Les paramètres de programmation [(8)[3][1][6][1].. (8)[3][1][6][6)] suivants servent à configurer le transfert de messages email d'évènements en mode 'Suivez-moi' via le réseau GPRS. REMARQUES : 1. Pour permettre l'envoi d'emails, les paramètres GPRS doivent être définis (cf. Touche rapide [(8)[3][1][5]). 2. L'envoi d'emails n'est possible qu'en passant par plusieurs serveurs ne réclamant pas d'authentification de l'utilisateur.
(8)(3)(1)(6)(1)	SMTP IP Adresse IP du serveur SMTP. Réglage par défaut : 000.000.000.000
(8)(3)(1)(6)(2)	SMTP PORT Adresse du port du serveur SMTP. Portée : de 00000 à 65535 Réglage par défaut : 00000
(8)(3)(1)(6)(3)	SMTP NOM UTIL Nom identifiant l'utilisateur auprès du serveur SMTP. Le champ de saisie consacré au nom de l'utilisateur supporte jusqu'à 10 caractères alphanumériques et symboles (!, &, ? etc). A usage ultérieur.
(8)(3)(1)(6)(4)	MOT DE PASSE Mot de passe servant à authentifier l'identité de l'utilisateur auprès du serveur SMTP. Le champ de saisie consacré au mot de passe supporte jusqu'à 10 caractères alphanumériques et symboles (!, &, ? etc). A usage ultérieur.
(8)(3)(1)(6)(5)	EMAIL PREFIX Préfixe de l'adresse email GSM. Le préfixe e-mail peut contenir jusqu'à 16 caractères. Par exemple, dans l'adresse email gsm@riscogroup.com, le préfixe est "GSM".
(8)(3)(1)(6)(6)	E-MAIL DOMAIN Nom de domaine de l'adresse email GSM. Le nom de domaine peut contenir jusqu'à 33 caractères. Par exemple, dans l'adresse email gsm@riscogroup.com, le nom de domaine est "riscogroup.com".
(8)(3)(1)(7)	ID APPEL. GSM 00 0-10 chiffres La fonction du numéro ID de l'appelant s'effectue selon la procédure suivante : Le module vérifie les derniers chiffres (nombre de chiffres prédéfini) du numéro de téléphone d'où provient le message SMS, et les compare aux derniers chiffres des numéros définis dans la ProSYS pour le mode 'Suivez-moi'. Si ces chiffres coïncident, le numéro est reconnu comme l'un des numéros 'Suivez-moi', et l'opération commandée est exécutée. Remarque : La mention 00 indique que la caractéristique ID de l'appelant est désactivée. Réglez le nombre de chiffres à faire vérifier par le module.
(8)(3)(1)(8)	NIVEAU RSSI 2 0-5 Le niveau du signal GSM (RSSI) dépend de l'endroit où est installé le module GSM/GPRS. Cette option permet de régler le niveau de signal GSM le plus bas qui soit acceptable. Ce paramètre règle le niveau RSSI le plus bas qui soit acceptable, à l'aide des touches numériques (0 = pas de connexion réseau, 5 = niveau de connexion élevé). <i>Attention ! Cette caractéristique n'a d'autre but que celui de la localisation de pannes.</i>

8 3 2 Programm. GSM

Ce sous-menu vous permet de programmer les paramètres liés à l'utilisation du module GSM/GPRS.

Touches rapides	Paramètre	Réglage par défaut
8 3 2 1	DES. APPELS ENOR.	NON O (OUI) / N (NON)

Ce paramètre sert à désactiver tous les appels entrants essayant de passer par le canal Vocal du GSM.

Remarques :

1. Seuls les appels entrants SMS ou Upload/Download sont autorisés.
2. Ce paramètre n'est valable que pour la version complète du module GSM/GPRS .

9 Contrôle d'Accès (CONTR. ACCES)

Valeur d'usine : Aucun

Le menu Contrôle d'accès vous permet de définir tous les paramètres concernant le module contrôle d'accès.







Une fois que vous vous trouvez en mode programmation dans le menu Contrôle d'accès, vous pouvez accéder aux sous-menus ci-dessous :

9 1 Progr. Porte, page 5-112

9 2 Pos. CodeCarte, page 5-115

9 3 Code Spécial, page 5-116

➤ Pour entrer dans le menu Contrôle d'accès vous devez :

- ♦ A partir du mode Programmation Installateur appuyez sur la touche [9] ou utilisez la touche  /  ou  /  jusqu'à ce que vous arriviez au menu [9] **Contrôle d'accès** et ensuite appuyez sur la touche  / . Le premier sous-menu (Progr. Porte) apparaît :

CONTROL ACCES :
1) PROGR. PORTE ↓

Vous vous trouvez maintenant dans le menu Contrôle d'accès et vous pouvez accéder aux sous-menus disponibles.







9 1 Contrôle d'accès : Progr. Porte

Le menu Progr. Porte permet de définir les paramètres en rapport avec les portes.

➤ Pour entrer dans le menu Progr. Porte, vous devez :

1. Vous trouver dans le menu Contrôle d'accès, comme décrit page 5-112.
2. Dans le menu Contrôle d'accès appuyer sur la touche [1] pour accéder au sous-menu Progr. Porte. Le clavier affichera le texte suivant :

CHOISIR PORTE :
01) ERTE 01 ↓

3. Utilisez la touche  /  ou  /  pour sélectionner le numéro de porte à définir. Appuyez ensuite sur la touche  /  pour confirmer votre choix.
4. Vous pouvez maintenant définir les paramètres Porte ci-dessous :









Contrôle d'accès : Progr. Porte

Touches rapides	Paramètre	Valeur d'usine	Limite
-----------------	-----------	----------------	--------

9 1 1

PARTITIONS

Dans ce sous-menu vous pouvez attribuer une ou plusieurs partition(s) à une porte.

- Appuyez sur la touche rapide **[1]** suivi de la touche  / **#/6**.
- Utilisez la touche  /  ou  /  pour sélectionner une partition. Utilisez ensuite la touche  /  pour choisir entre **[0] Oui** ou **[.] Non**.
- Confirmez votre choix au moyen de la touche  / **#/6**.

NOTE :

La logique derrière l'attribution de partition à une porte concerne la création d'un chemin. Si par exemple dans un certain bâtiment toutes les partitions sont armées et que le manager désire désarmer uniquement son bureau (partition), alors vous pouvez attribuer la porte aux partitions que le manager devra traverser pour atteindre sa partition. Via cette méthode, le manager en présentant sa carte de contrôle d'accès désarmera uniquement les partitions qu'il doit traverser ainsi que sa propre partition.

9 1 2

TEMPS PORTE

- Dans ce sous-menu vous pouvez définir le temps porte ouverte, le temps de retard porte forcée et le temps de retard alarme porte.
- Appuyez sur la touche rapide **[2]** suivi de la touche  / **#/6**.
- Choisissez parmi les définitions temps porte ci-dessous :
 - Durée Porte ouverte
 - Délai porte forcée
 - Délai Alarme Porte



9 1 2 1

DUR P. OUVERT

4 secondes

1-99 secondes

Dans ce sous-menu vous pouvez définir le temps d'ouverture de la porte.

- Appuyez sur la touche **[2]** suivi de la touche  / **#/6**.
- Appuyez ensuite sur la touche rapide **[1]** suivi de la touche  / **#/6**.
- Vous pouvez maintenant introduire le temps d'ouverture de la porte en secondes (choix de 1 à 99).
- Confirmez votre choix au moyen de la touche  / **#/6**.





9 1 2 2

DELAI OUV. FOR

NON

OUI/NON

Ici vous pouvez déterminer si la sortie relais 3 sur le contrôle d'accès carte doit réagir directement ou avec un retard quand une porte est ouverte de force (donc sans la présentation d'une carte au lecteur). Si vous optez pour le choix retardé, vous pouvez définir le temps de **Retard Alarme Porte** sous la rubrique suivante.

- Appuyez sur la touche **[2]** suivi de la touche  / **#/6**.
- Appuyez ensuite sur la touche rapide **[2]** suivi de la touche  / **#/6**.
- Au moyen de la touche  /  vous pouvez choisir entre les deux possibilités suivantes:
 - O** : Le relais 3 s'activera avec retard si quelqu'un a ouvert une porte de force (voir paramètre **Délai Alarme Porte**).
 - N** : Le relais 3 s'activera directement si quelqu'un a ouvert une porte de force.
- Appuyez ensuite sur la touche  / **#/6** pour confirmer votre choix.



9 1 2 3

RETARD ALARME





10 secondes

1-99 secondes







Ici vous pouvez définir le temps que la porte peut rester ouverte après présentation d'une carte avant l'activation du relais 3. Ce paramètre sera également suivi si la porte est ouverte de force.



- Appuyez sur la touche **[2]** suivi de la touche  / **#/6**.
- Appuyez ensuite sur la touche rapide **[3]** suivi de la touche  / **#/6**.
- Introduisez maintenant le Retard Alarme Porte choisi en secondes (de 1 à 99).

Contrôle d'accès : Progr. Porte



Touches rapides	Paramètre	Valeur d'usine	Limite
	4. Appuyez ensuite sur la touche  /  pour confirmer votre choix.		
  	PORTE INCENDI	OUI	OUI/NON





Dans ce sous-menu vous pouvez définir si toutes les portes contrôle d'accès doivent être **ouvertes** ou doivent rester **fermées** si une condition d'alarme incendie se produit. Une fois que la ProSYS observe une alarme incendie, la ProSYS transmettra cette information aux modules contrôle d'accès.

1. Appuyez sur la touche rapide **[3]** suivi de la touche  / .
2. Au moyen de la touche  /  vous pouvez choisir entre les deux possibilités suivantes :
 - O** : Les portes seront **ouvertes** en cas d'alarme incendie.
 - N** : Les portes resteront **fermées** en cas d'alarme incendie.
3. Appuyez ensuite sur la touche  /  pour confirmer votre choix.









  	CONTACT PORTE		
---	----------------------	--	--





Dans ce menu vous pouvez définir le type de contact qui peut être raccordé aux entrées du contrôle d'accès carte.

1. Appuyez sur la touche rapide **[4]** suivi de la touche  / .
2. Choisissez l'entrée du contrôle d'accès carte que vous désirez définir :
Contact Porte
Bouton d'urgence









   	CONTACT PORTE	NO (normalement ouvert)	NO/NF
---	----------------------	-------------------------	-------



Cette entrée du contrôle d'accès carte indiquera au système qu'une porte est ouverte.

1. Appuyez sur la touche **[4]** suivi de la touche  /  pour accéder à la définition du type de Contact de Porte.
2. Appuyez sur la touche rapide **[1]** suivi de la touche  / .
3. Au moyen de la touche  /  vous pouvez choisir entre les deux possibilités suivantes :
 - NO** : si vous désirez raccorder un Contact de Porte normalement ouvert.
 - NF** : si vous désirez raccorder un Contact de Porte normalement fermé.
4. Appuyez ensuite sur la touche  /  pour confirmer votre choix.





   	BOU. URGENCE	NO (normalement ouvert)	NO/NF
---	---------------------	-------------------------	-------

Cette entrée du contrôle d'accès carte indiquera au système que la porte doit être ouverte et est prévue pour le raccordement d'un bouton qui doit ouvrir la porte en situations d'urgence.

1. Appuyez sur la touche **[4]** suivi de la touche  /  pour accéder à la définition du type de Bouton d'urgence.
2. Appuyez sur la touche rapide **[2]** suivi de la touche  / .
3. Au moyen de la touche  /  vous pouvez choisir entre les deux possibilités suivantes :
 - NO** : si vous désirez raccorder un Bouton d'urgence normalement ouvert.
 - NF** : si vous désirez raccorder un Bouton d'urgence normalement fermé.
4. Appuyez ensuite sur la touche  /  pour confirmer votre choix.

  	NOMMER PORTE		
---	---------------------	--	--

Ce sous-menu permet d'attribuer un nom à toutes les portes.

1. Appuyez sur la touche rapide **[5]** suivi de la touche  / .
2. Vous pouvez maintenant attribuer un nom à la porte concernée (voir rubrique *Introduire un Nouveau Nom au moyen du Clavier LCD*, page 5-11).
3. Appuyez ensuite sur la touche  /  pour confirmer le nom introduit.

9 2 Contrôle d'accès : Position Code Carte

Valeur d'usine : 00

Limite : 00-37

Le menu Position Code Carte (Pos CodeCarte) permet de définir à partir de quelle position le lecteur contrôle d'accès doit commencer à lire le code à 8 chiffres sur les cartes à bande magnétique ou cartes à code barre. La position à partir de laquelle le lecteur doit lire le code à 8 chiffres est d'application pour toutes les cartes qui sont attribuées aux modules contrôle d'accès.

D'usine, chaque module de contrôle d'accès lira le code à 8 chiffres à partir du premier digit sur la carte. Dans le cas où les 8 premiers chiffres des cartes seraient identiques (cela peut arriver sur des cartes de banque sur lesquelles par exemple le nom de la banque ou le code de la banque se retrouve sur les premiers digits de la carte), il est donc nécessaire de lire les 8 digits à partir d'une autre position.



NOTE :

La possibilité de définir la position du code de la carte n'est pas d'application pour les cartes qui fonctionnent avec la Technologie Wiegand.



Si vous modifiez la position du code carte, alors les cartes déjà programmées ne fonctionneront plus et devront être à nouveau attribuées au système.

Pour plus d'information sur le format code carte renseignez-vous auprès du fabricant des cartes utilisées.

➤ Pour entrer dans le menu Position Code Carte, vous devez :

1. Vous trouver dans le menu Contrôle d'accès, comme décrit page 5-112.
2. Dans le menu Contrôle d'accès appuyer sur la touche **[2]** pour accéder au sous-menu Position Code Carte. Le clavier affiche le texte suivant :

FORMAT DE CARTE :
POSIT : 00 (00-37)

3. Introduire une valeur à 2 chiffres (de 00 à 37) pour définir à partir de quelle position les 8 chiffres du code carte doivent être lus.
4. Appuyez ensuite sur la touche  /  pour confirmer votre choix.

9 3 Contrôle d'accès : Code Spécial

Le menu Code Spécial permet de coupler des combinaisons-code à des cartes qui en plus d'ouvrir une porte doivent être capables d'armer le système.

Les utilisateurs peuvent seulement armer le système après avoir introduit leur combinaison code. Cette option sera donc uniquement possible s'il y a un lecteur de carte raccordé avec un clavier intégré. Les deux lecteurs combinés suivants peuvent être utilisés :

Clavier et lecteur de proximité

Clavier et lecteur de bande magnétique

➤ **Pour entrer dans le menu Code Spécial, vous devez :**

1. Vous trouver dans le menu Contrôle d'accès, comme décrit page 5-112.
2. Dans le menu Contrôle d'accès appuyer sur la touche **[3]** pour accéder au sous-menu Code Spécial. Le clavier affichera le texte suivant :

```
CODE SPECIAL:
1) CODE EN SERV ↓
```

Vous pouvez maintenant définir les paramètres ci-dessous :

Contrôle d'accès : Code Spécial



Touches rapides	Paramètre	Valeur d'usine	Limite
9 3 1	CODE EN SERV.	99	00-99

Dans ce sous-menu vous pouvez définir un code d'armement qui armera le système après le temps de sortie (voir page 5-3 pour la définition du temps de sortie).

1. Appuyez sur la touche rapide **[1]** et introduisez un code d'armement en deux chiffres.
2. Appuyez ensuite sur la touche  /  pour confirmer votre choix.

9 3 2	CODE SER. INST	98	00-99
-------	----------------	----	-------

Dans ce sous-menu vous pouvez définir un code d'armement qui armera immédiatement le système indépendamment du temps de sortie (voir page 5-3 pour la définition du temps de sortie).







1. Appuyez sur la touche rapide **[2]** et introduisez un code d'armement à deux chiffres.
2. Appuyez ensuite sur la touche  /  pour confirmer votre choix.

① Quitter programmation

Le menu Quitter Prog permet de sauvegarder les paramètres modifiés et de quitter le mode programmation installateur.



Important : Tous les paramètres modifiés ne seront pas sauvegardés aussi longtemps que vous ne terminez pas le mode programmation de la manière ci-dessous.

➤ **Pour entrer dans le menu Quitter prog, vous devez :**



1. A partir du mode Programmation Installateur appuyer sur la touche **[0]** ou utiliser la touche  /  ou  /  jusqu'à ce que vous arriviez au menu **[0] Quitter Prog** et appuyer ensuite sur la touche  / . Le clavier affichera le texte suivant :

PROGRAMMATION :
0) QUITTER PROG. ↑

2. Ce menu est le dernier menu principal que vous pouvez sélectionner dans le mode programmation installateur.

3. Après avoir appuyé sur la touche  / , le clavier affichera le texte suivant :

ENREGISTREM. DES
DONNEES ? 0

4. Choisissez l'option désirée pour accepter et sauvegarder les modifications ou refuser les modifications et retourner au mode utilisateur normal.
 - ✦ Vous pouvez accepter et sauvegarder les modifications en appuyant sur la touche  / . Le clavier affichera le texte suivant :





PATIENTEZ S.V.P.
ENREGIS. DONNEES

5. Dès que la ProSYS aura bien enregistré vos modifications, le clavier affichera le texte suivant :

ENREGIST. TERMINE
PATIENTEZ S.V.P.

La ProSYS retournera après cela au mode utilisateur normal.

-OU-

- ✦ Vous pouvez aussi refuser vos modifications en utilisant la touche  /  et ainsi passer de **[0] Oui** à **[N] Non**. Appuyez ensuite sur la touche  /  pour confirmer votre choix. Le clavier affichera le texte suivant :

RECHARGEMENT
PATIENTEZ SVP...

La ProSYS retournera après cela au mode utilisateur normal.

Chapitre 6 : Utilisation du PTM, essai, et dépannage

Ce chapitre décrit les différentes utilisations du module de transfert de programme (PTM), comment copier d'une centrale d'alarme programmée dans le PTM, et comment charger la configuration stockée du module de transfert de programme dans une centrale d'alarme, aussi bien qu'examiner le système et dépanner, comme suit :

- ✦ **Utilisation du module de transfert de programme (PTM)**, ci-dessous.
- ✦ **Essai du système**, page 6-3.
- ✦ **Dépannage**, page 6-4.

Utilisation du module de transfert de programme (PTM)

Le module de transfert de programme (PTM) est utilisé pour créer et appliquer une programmation standard.

De plus, vous pouvez employer le PTM sur les centrales d'alarme existante, qui ont été précédemment programmées.

- **Pour créer un modèle de programmation en copiant d'une centrale d'alarme programmée :**
 - ✦ Utilisez une centrale programmée pour créer un modèle de programmation à appliquer à d'autres centrales d'alarme. La programmation sur la centrale est prête à être copiée.
- **Pour installer un modèle de programmation sur une centrale :**
 - ✦ Utilisez un modèle de programmation existant sur un PTM pour installer la programmation sur une centrale. Au moins un clavier LCD doit être installé sur la centrale.
- **Pour copier d'une centrale d'alarme programmée vers le PTM :**
 - 1) Placez le PTM sur le connecteur J1 de la centrale avec la LED rouge faisant face à la rangée des bornes de la centrale. Après 15 secondes la LED rouge clignotera lentement.
 - 2) Enlevez le cavalier 'défaut J2' de sa position du connecteur J2.
 - 3) Placez le cavalier 'défaut J2' sur les deux broches du connecteur J2.
 - 4) A partir d'un clavier LCD, accédez au menu de programmation installateur en appuyant sur ***** **[7] [1]**, suivi du code installateur. La première option du menu de programmation d'installateur apparaîtra.
 - 5) Sans faire aucun changement, sortez du menu de programmation installateur en appuyant sur **[0]** et acceptez sur le message [ENREGISTREM. DES DONNEES ? 0]. La LED sur le module de transfert de programme clignote rapidement, et le clavier montre ce qui suit :

ENR. DONNEES DANS ENLEVER LE

- 6) Quand la LED cesse de clignoter rapidement après \pm 3 minutes, le clavier bip une fois et affiche ce qui suit :

ENREGIST. TERMINE
PATIENTEZ S.V.P.

- 7) Ensuite le clavier revient à l'affichage initial normal.
8) Enlevez le PTM du connecteur J1 et enlevez le cavalier J2.
9) Mettez le cavalier J2 sur une des broches du connecteur J2.
10) Le PTM contient maintenant une copie de la configuration de la centrale.

➤ **Pour charger le programme mémorisé dans le PTM vers une centrale d'alarme :**

- 1) Placez le PTM sur le connecteur J1 sur la centrale (ou J5 ou J8 dans la ProSYS 128) avec la LED rouge faisant face à la rangée des bornes sur la centrale. La LED rouge clignote alors lentement.
2) Enlevez le cavalier J2 de sa position du connecteur J2.
3) Placez le cavalier J2 sur les deux broches du connecteur J2.
4) Coupez momentanément toute l'alimentation de la centrale, le secteur et la batterie.
5) Restaurer toute l'alimentation de la centrale. Après un moment, la LED sur le module de transfert de programme clignote rapidement, indiquant que l'information est copiée du PTM vers la centrale. Le clavier LCD affiche ce qui suit :

ROKONET
Please Wait ...

Quand la LED arrête de clignoter rapidement, le clavier bip une fois, et l'écran retourne à l'affichage initial normal.

- 6) Enlevez le PTM du connecteur J1 et enlevez le cavalier J2.
7) Placez le cavalier J2 sur une des broches du connecteur J2.
8) A partir d'un clavier LCD, accédez au menu de programmation installateur en appuyant sur ***** [7] [1], suivi du code installateur. La première option du menu de programmation d'installateur est affichée.
9) Sans faire aucun changement, sortez du menu de programmation installateur en appuyant sur [0]. La LED sur le module de transfert de programme clignotera rapidement, et le clavier affiche ce qui suit :

ENREGISTREM. DES
DONNEES ? O

- 10) Appuyez sur **#** / **Disarm** / **#/6**. Le clavier bip deux fois et affiche ce qui suit :

ENREGIST. TERMINE
PATIENTEZ S.V.P.

Le clavier revient ensuite à l'affichage initial normal, et la configuration de la centrale est égale à celui du PTM.

- 11) Reprogrammer l'HEURE et la DATE, qui ont été perdues quand l'alimentation a été coupée. (Référez-vous au manuel d'utilisateur de la ProSYS.)

Tests du système

Quand vous programmez complètement la centrale en utilisant n'importe laquelle des méthodes détaillées dans le *Chapitre 4, Programmation de la ProSYS*, vous pouvez commencer à tester le système, comme décrit dans les procédures dans cette section.

➤ **Pour tester le système utilise le clavier LCD :**

- 1) A partir du menu, appuyez sur **[1]** pour entrer dans la programmation installateur, qui vous permet d'utiliser le test du BUS et le scan BUS.
- 2) Appuyez sur **[7]** pour entrer dans le menu Accessoires.
- 3) Appuyez sur **[2]** pour vérifier la liste des modules programmés (Vérifier MDL) dans la centrale et pour s'assurer qu'ils sont programmés correctement.
- 4) Appuyez sur **[3]** pour tester le BUS. Un nombre apparaît, c'est le pourcentage représentant la qualité de communication entre la centrale et tous les modules que vous avez programmés. Les modules existants non programmé ne sont pas vérifiés.
- 5) Appuyez sur **[4]** pour lancer une analyse du BUS qui fournira des informations sur tous les modules reliés au BUS. Cela inclut les modules connectés au BUS mais pas encore programmés.
- 6) Sortez du menu de programmation d'installateur.

D'autres essais sont suggérés ci-dessous comme tests minimum. Ces tests inclus, sans y être limités :

- ✦ Essai du BUS (référez-vous aux Accessoires : section Test du BUS dans le Chapitre 5, Utilisation des menus de programmation d'installateur).
- ✦ Vérifiez les modules (référez-vous aux Accessoires : section vérification module dans le chapitre 5, Utilisation des menus de programmation d'installateur).
- ✦ Exécutez un test de marche pour toutes les zones de détection afin de vérifier leurs communication avec la centrale d'alarme (référez-vous au manuel utilisateur de la ProSYS).
- ✦ Exécutez des tests de transmission d'alarme vers le centre de télésurveillance (armez le système, créez l'alarme, désarmez le système, et appelez le centre de télésurveillance pour vérifier si la signalisation est correcte).
- ✦ Vérifiez la tension de charge de la batterie. Ajustez le potentiomètre P1 sur la carte de la ProSYS pour une tension de 13,8V.
- ✦ Testez la batterie (référez-vous au manuel utilisateur de la ProSYS).
- ✦ Examinez le fonctionnement correct des sirènes et flash (référez-vous au manuel utilisateur de la ProSYS).
- ✦ Testez le fonctionnement correct de tous les composants sans fil.
- ✦ Testez les numéros d'appel 'suivez-moi'.

Dépannage

Cette section décrit les problèmes possibles du système et leurs solutions.

Sabotage sirène



Problème : Aucune sirène intérieure ou haut-parleur n'est connecté au système, mais le sabotage sirène est présent.

Solution : Installez une résistance 2.2k Ohms sur les terminaux Bell/LS de la centrale d'alarme (ou alimentez la sortie sirène).

Dérangement téléphone

Problème : Aucune ligne téléphonique n'est reliée à la centrale d'alarme, mais un dérangement de la ligne téléphonique est affiché.

Solution : Exécutez ce qui suit:

- 1) A partir du Clavier, accédez au menu de programmation d'installateur.
- 2) Appuyez sur **[5] Dialer**.
- 3) Appuyez sur **[5] Contrôle**.
- 4) **[01] Activation CTS – N(on)** et **[02] Activation TA N(on)** et **[03] Activation T/T N(on)**.
CTS : Centre de Télésurveillance
TA : Suivez-Moi
T/T : Paramétrage à distance via Upload/Download
- 5) Valider ces changements en appuyant sur  /  ..
- 6) Appuyez sur la touche  à plusieurs reprises jusqu'à ce que vous sortiez du menu de programmation installateur.
- 7) Sauvez les changements si cela vous est demandé.

Message Clavier : ENLEVER LE CAVALIER J2 SVP

Problème: En sortant du menu de programmation d'installateur, le clavier montre le message ENLEVER LE CAVALIER J2 SVP

Solution: Si le cavalier 'défaut J2' est placé sur les deux broches J2, mais qu'aucun module de transfert de programme n'est en position, ce message est affiché. Mettez le module de transfert de programme en position, ou remplacez le cavalier 'défaut J2' sur juste une des broches J2.

Message Clavier : Appuyer sur pour installer

Problème : En sortant du menu de programmation installateur, le clavier affiche le message Appuyé sur  pour installer.



Solution : Le clavier n'a pas été correctement défini dans le système. Suivez la procédure d'installation du clavier au *Chapitre 3, Placement des modules externes et des appareils*.



NOTE :

Si vous avez essayé de programmer le système sur un clavier qui n'a pas été correctement installé, la programmation ne peut pas être sauvée. Ajoutez le clavier au système et programmez-le à nouveau.

LED 'POWER' (⏻) clignote rapidement indiquant un défaut système.

Problème : Si la LED 'POWER' clignote rapidement, cela indique un défaut du système. Pour analyser le défaut, appuyez rapidement sur les touches  [3] [1] et entrez le code utilisateur. S'il y a plus d'une condition défaut, la touche  /  peut être utilisée pour voir les autres messages.

Solution : Les erreurs du système peuvent être traitées comme suite :

- ✦ **ALIM : BATT FAIBLE** : Indique qu'il n'y a pas de batteries ou que la batterie est défectueuse ou a besoin d'être rechargée. Un nouvel essai de la batterie peut être forcé comme décrit dans le manuel d'utilisateur de la ProSYS
- ✦ **ALIM : DEFAUT SECTEUR** : Indique que l'alimentation générale est déconnectée. Vérifiez le secteur et ses fusibles. Rectifiez si nécessaire.
- ✦ **ALIM : SIRENE** : Indique que la sirène intérieure est défectueuse ou non reliée. Si une sirène intérieure n'est pas exigée, alors une résistance 2K2 doit être adaptée à travers les terminaux BELL/LS pour supprimer le défaut.
- ✦ **ALIM : DEFAUT AUX** : Indique un défaut d'alimentation auxiliaire. Vérifiez les courts-circuits sur les sorties d'alimentation et sur le BUS.
- ✦ **FAUX CODE P=X** : Indique qu'un code incorrect a été introduit à plusieurs reprises. Le mauvais code sera automatiquement supprimé après avoir été détecté.

Annexe A : Données techniques

Centrale

Alimentation	16.5VCA, transformateur classe 2, 40VA
Consommation	60mA, typique / 70mA, maximum
Batterie de secours	12 Volts (maximum 17Ah)
Alimentation périphérie :	
♦ Sortie auxiliaire	12VCC - 600mA maximum (tous les terminaux AUX)
♦ Bell/LS – sortie sirène	12VCC - 900mA maximum
Sortie alimentée programmable	UO1 : Relais (sortie programmable) - (1.5A) (Résistance : 20 - 100mΩ) UO2 : 500 mA transistorisé UO3-UO6 : Collecteur ouvert actif "Pull Down", 70mA maximum
Température de fonctionnement	-10°C à 55°C
Dimensions de la centrale	42 cm x 38 cm x 10 cm
Dimensions de la carte	20cm x 11.5cm x 6.5cm
Fusibles	F3 alimentation batterie 3A AUX Fusible automatique SIRENE Fusible automatique
Indice IP	31
Indice IK	04

Claviers (8 LED/16 LED / KCL / KCLP)

Consommation	8 LED	75mA maximum
	16 LED	75mA maximum
	Clavier LCD (KCL)	100mA maximum
	Clavier proximité (KCLP)	160mA maximum
Câblage vers la centrale	BUS à 4 fils, jusqu'à 300m maximum de la centrale	
Température de fonctionnement	-10°C à 55°C	
Dimensions	16.2cm x 12.2cm x 3cm	
Indice IP	31	
Indice IK	04	

Module d'extension de zones : 8-zones

Consommation	25mA typique / 45mA maximum
Câblage vers la centrale	BUS à 4 fils, jusqu'à 300m maximum de la centrale
Température de fonctionnement	-10°C à 55°C
Dimensions	10.5cm x 6.6cm x 1.8cm

Module d'extension de zones : 16-zones

Consommation	27mA typique / 45mA maximum
Câblage vers la centrale	BUS à 4 fils, jusqu'à 300m maximum de la centrale

Température de fonctionnement	-10°C à 55°C
Dimensions	16.5 cm x 6.6 cm x 1.8 cm

Module d'extension récepteur radio : 8 ou 16 - zones

Consommation	40 mA, maximum
Fréquence	868.6-868.7 MHz (bande étroite)
Portée	200m (télécommandes) - 800m (détecteurs)
Température de fonctionnement	-10°C à 55°C
Dimensions	14.5cm x 9cm x 3.8cm

Module d'extension sortie : 4 sorties

Consommation	25mA typique / 140mA maximum
Contacts	4 Relais Forme C (SPDT) Indice des contacts : 5 A / 24VCC
Câblage vers la centrale	BUS à 4 fils, jusqu'à 300m éloigné de la centrale
Température de fonctionnement	-10°C à 55°C
Dimensions	10.5cm x 6.6cm x 2.2cm

Module d'extension sortie : 8 sorties

Consommation	25mA typique / 30mA maximum
Contacts	Collecteur ouvert, "Active Pull Down", 70 mA, maximum
Câblage vers la centrale	BUS à 4 fils, jusqu'à 300m éloigné de la centrale
Dimensions	10.5cm x 6.6cm x 1.8cm

Module d'extension alimentation

Consommation	25mA
Alimentation	16.5VCA - 40VA (via transformateur)
Batterie de secours	12 Volts jusqu'à 17 Ah typique
Alimentation périphérie :	
♦ Sortie auxiliaire	12VCC - 600mA maximum
♦ Bell/LS – sortie sirène	12VCC - 900mA maximum
Fusibles	F1 : Batterie 3A F2 : Auxiliaire 2A F3 : Sirène/haut-parleur 1A
Câblage vers la centrale	BUS à 4 fils, jusqu'à 300m maximum de la centrale
Température de fonctionnement	-10°C à 55°C

Alimentation à découpage (3A) Guide d'Installation

Consommation	35mA
Alimentation	16.5VCA - 50VA (via transformateur 230VCA/16.5VCA/50Hz).
Batterie de réserve rechargeable	12V jusqu'à 21 Ah

Sortie Auxiliaire :	3A - 13VCC
Sortie Sonnerie/ Sirène	Sortie Bell/Siren : 1.7A - 13VCC
	Portection contre la surcharge : Protection électronique automatique
Connexion de la centrale	RS485, BUS à 3 fils, jusqu'à 300m de la centrale
Température de fonctionnement	-10°C à 55°C
Dimensions de la carte:	90mm x110mm x 30mm
Dimensions (boîtier métallique)	36.2 cm x 30.3 cm x 8.93 cm
Indice IP	31
Indice IK	04

Module d'extension mémoire d'évènement

Consommation	25mA typique / 29mA maximum
Câblage vers la centrale	BUS à 4 fils, jusqu'à 300m maximum de la centrale
Température de fonctionnement	-10°C à 55°C
Dimensions	10.5cm x 6.6cm x 1.8cm

Module d'extension imprimante

Consommation	7mA typique / 10mA maximum
Câblage vers la centrale	BUS à 4 fils, jusqu'à 300m maximum de la centrale
Température de fonctionnement	-10°C à 55°C
Dimensions	6.2cm x 5.3cm x 1.6cm

Module d'extension interface X-10

Consommation	25mA typique / 29mA maximum
Câblage vers la centrale	BUS à 4 fils, jusqu'à 300m maximum de la centrale
Dimensions	10.5cm x 6.6cm x 1.8cm

Module d'extension contrôle d'accès

Alimentation	13.8VCC + 10%
Consommation	100mA maximum
Câblage vers la centrale	BUS à 4 fils, jusqu'à 300m maximum de la centrale
Consommation lecteurs	5V / 150mA maximum
Température de fonctionnement	-10°C à 55°C
Dimensions	16.5cm x 8.8cm x 2.1cm
Relais	24VCC / 1A maximum

Module vocal

Alimentation	12VCC
Consommation	6mA typique / 26mA maximum
Dimensions	6.6cm x 6.6cm x 1.8cm
Indice IP	31
Indice IK	04

Clef électronique

Consommation	11mA typique / 17mA maximum
Câblage vers la centrale	BUS à 4 fils, jusqu'à 300m maximum de la centrale
Température de fonctionnement	-10°C à 55°C
Dimensions	3.4cm x 1.9cm x 1.2cm

Module Vocale avancé

Consommation (en repos / actif)	38mA / 57mA
Signal audio	Max = 5V pp / Max = 2V
Température de fonctionnement	-10°C à 55°C
Dimensions	16.5cm x 6.6cm x 1.8cm

Module Vocal Messagerie

Alimentation	8VCC - 14VCC
Consommation	9mA (en repos) / 60mA (actif – volume normal) / 130mA (actif – volume maximal)
Signal audio	Ventrée max = 2.5V pp / Vsortie max = 4V pp
Température de fonctionnement	-10°C à 55°C
Dimensions	6.2cm x 11.3cm x 3.2cm
Indice IP	31
Indice IK	04

EFP (Electrical Fault Protection Unit)

Consommation	9mA
Alimentation Entrée :	13.8VCC + 10%
Alimentation Sortie :	13.8VCC + 10%
Température de fonctionnement	-10° à 55°C
Dimensions :	10.5 cm x 7cm
Fusibles :	100mA PTC

Module BUS GSM/GPRS (AGM)

Tension	13.8VCC ±10%
Consommation électrique	En communication - 300mA
Batterie / Pile (non fournie) :	Acide + plomb (rechargeable), 12VCC/1,2Ah
Câblage vers la centrale	BUS à 4 fils, jusqu'à 300m maximum de la centrale
Température de fonctionnement	De -10°C à 55°C
Dimensions (boîtier métallique)	185 x 275 x 65 mm (7,2" x 10,8" x 2,6")
Largeur x Hauteur x Profondeur	Avec l'antenne installée : 185 x 355 x 65 mm (7,2" x 14" x 2,6")
Indice IP	31
Indice IK	04

ACM Module de Communication Avancé

Alimentation	9-16VCC
Consommation électrique	~300mA à 13VCC
Température de fonctionnement :	-10°C à 55°C
Dimensions de la carte ACM :	180mm x 85mm
Indice IP	31
Indice IK	04

ProSound – Sirène externe

Alimentation DC de l'entrée	Régulée 13,5 -14.2V, 200 mA maximum
Consommation électrique en veille	54 mA + courant de charge
Courant de chargement de la batterie	140 mA maximum
Consommation électrique en fonctionnement (sirène + stroboscope)	1,6A
Ondulation résiduel admissible sur l'entrée alimentation	280mV
Entrée de blocage C+:	Consommation électrique 1,4mA, tension de déclenchement <5V , tension de réarmement >5V
Volume sonore du haut-parleur	106 dB à 3 mètres (ID4: Arrêt (OFF)) 98 dB @ 1 mètres (ID4: Marche (ON))
Fréquence du son	1500-1800 Hz (ID4: Arrêt (OFF)) 1400-1600 (ID4: Marche (ON))
Lumière du stroboscope (flash)	Technologie de lumière superficielle SMT LED avec 6000 mcd
Lentille du stroboscope	Polycarbonate, disponible en couleur ambre, rouge ou bleu
Vitesse de clignotement du stroboscope	60 fois par minute (maximum)
Batterie de réserve (rechargeable)	SLA (Acide/plomb scellée) rechargeable 12V, 2,2 Ah, UL approuvée, Dimensions max. (L x l x h) : 17.8 cm x 6.4 cm x 3.5 cm
Protection "Batterie faible"	Déconnexion automatique en dessous de 10,5 VCC
Température de fonctionnement	De -25°C à 70°C
Humidité	95% maximum
Contact d'autoprotection	0.5 A, 24 V, terminaison N.F. ou résistance EOL interne
Contact de proximité anti-mousse	0.1 A, 24 V, terminaison N.F.
Matière du boîtier	Polycarbonate avec protection UV
Dimensions (L x l x h)	30,5 cm X 21,8 cm X 11,6 cm
Poids (sans la batterie)	2,03 kg

Compatibilité	Toutes centrales
Câblage vers la centrale	BUS à 4 fils, jusqu'à 300m de la centrale principale
Indice IP	43
Indice IK	06

Annexe B : Accessoires ProSYS

Claviers	Description
RP128KL08FRA	Clavier 8-LED
RP128KL16FRA	Clavier 16-LED
RP128KCL0FRA	Clavier LCD, grand écran
RP128KCLPFRA	Clavier LCD proximité, grand écran + 2 clefs de proximité
Extensions de zones	Description
RP296EZ8000A	Module d'extension (8-zones)
RP128EZ8F00A	Module d'extension (8-zones) avec réaction RAPIDE et définitions de boucles additionnelles
RP296EZ1600A	Module d'extension (16-zones)
RP128EFP000A	Carte de protection Electrique
Extensions de zones radio	Description
RP128EW0800A-B	Module d'extension récepteur radio (8-zones), 868MHz
RP128EW1600A-B	Module d'extension récepteur radio (16-zones), 868MHz
RP128EWR000A-B	Répéteur radio, 868MHz
Transmetteurs radio	Description
RWT92086800A-B	Détecteur IRP sans fil, 868MHz
RWT92P86800A-B	Détecteur IRP sans fil IRP PET sans fils, avec immunité aux animaux 868MHz
RWT33S86800A	Détecteur optique de fumée sans fils 868MHz
RWT72C86800A-B	Contact magnétique sans fil 868MHz
RWT72M86800A-B	Contact magnétique sans fil + entrées supplémentaires 868MHz
RWT72P86800A-B	Contact magnétique/volet sans fil 868MHz
RWT72X86800A-B	Transmetteur radio 2 canaux volet/universel 868MHz
RP128T4RC00A	Télécommande 4-boutons à code tournant, 868MHz
RP128T4Z000A-B	Télécommande 4 boutons 868MHz
RWT50P86800A-B	Transmetteur radio, type pendentif, 868MHz
RWT54086800A	Transmetteur 3 canaux, 868MHz
RWT51P80000A	Bracelet d'alarme panique 868Mhz

RWT52P86800A	Télécommande 2 boutons panic 868 MHz
RWT6SW86800A	Détecteur de chocs 868 MHz, blanc
RWT6FW86800A	Détecteur d'inondation 868 MHz

Extension d'alimentation

Description

RP296EPS000A	Module d'alimentation supervisée 1,5A,
RP128EPS000A	Module d'alimentation supervisée 3A
RP296EPSPFRA	Boîtier en métal (NFA2P)+ contact anti-sabotage + alimentation 1.5A
RP128PSPSEUA	Boîtier en métal + contact anti-sabotage + alimentation 1.5A
RP128PSPSEUA	Boîtier en métal + contact anti-sabotage + alimentation 3A

Extension de sorties programmable

Description

RP296E0400A	Extension de sortie relais (4-Relais)
RP296E0800A	Extension de 8 sorties à collecteurs ouverts

Module imprimante

Description

RP296PRT000A	Module imprimante
--------------	-------------------

Contrôle d'accès

Description

RP128EAC000A	Module contrôle d'accès 2 portes
RP128EAR100A	Lecteur de carte proximité
RP128EAR200A	Lecteur de carte proximité + Clavier
RP128EAC100A	Carte de proximité
RP128EAC200A	Carte de proximité fine
RP128EAK000A	Clef de proximité

Module vocal avancé

Description

RP128EV00FRA	Module vocal avancé avec messages vocaux, contrôle à distance en DTMF, et interphonie
--------------	---

Unité de messages

Description

RP128EVM000A	Unité d'interphone avec messagerie
RP128EVL000A	Unité d'interphone

Module vocal

Description

RP200VC	Module Vocal, 3 messages
---------	--------------------------

Module X-10	Description
RP296EXT	Module de transmission X-10
Extension de mémoire d'évènements	Description
RP296EL9000A	Module d'extension 999 évènements
Module de Communication Avancé (ACM)	Description
RP128AA0100A	Module de Communication Avancé (interface RS485 et Ethernet) + modem
RP128AB0100A	Module de Communication Avancé (interface RS485 et Ethernet)
Module GSM/GPRS	Description
RP128GSXM00A	Module BUS de transmission GSM/GPRS pour SMS/GPRS/DONNEES/VOIX en coffret métal
RP128GSMM00A	Module BUS de transmission GSM/GPRS pour SMS/GPRS/DONNEES en coffret métal
IP/GSM Receiver	Description
RP128IP0000A	Logiciel GSM/IP Receiver
Paramétrage avec U/D	Description
RP128EE000A	Module de Transfert de Programme (PTM)
RP296EBA000A	Adaptateur RS232/RS485
RP128EUSB00A	Adaptateur USB/RS485 (incluant un convertisseur DB9/DB25 + RP296EBA000A)
RP128ECON00A	Convertisseur USB + Convertisseur DB9/DB25
Sirène extérieure	Description
RS200WAP000A	Sirène extérieure en polycarbonate, couvercle de lentille ambre, avec protection anti-approche
RS200WA0000A	Sirène extérieure en polycarbonate, couvercle de lentille ambre
Détecteurs BUS	Description
RK315DT00FRA	Détecteur extérieur WatchOUT DT 9.9GHz + bras de fixation
RK312PR0000A	Détecteur extérieur WatchOUT IRP + bras de fixation
RK200DT00FRA	Détecteur de plafond Industrial LuNAR DT 9.9GHz
RK200DTG3FRA	Détecteur de plafond Industrial LuNAR DT AM G3 9.9GHz
RK325DT00FRA	WatchIN DT 9.9GHz + rotule

Panneau de démonstration	Description
RP128DBL0xxA	Panneau de démonstration ProSYS, xx=language
ProSYS	Description
RP128P140NFA	Kit ProSYS 128: centrale (RP128P000FRA) + clavier LCD proximité+ Module d'extension 999 évènements+ RP128EFP000A Carte de protection Electrique)
RP140P140FRA	Kit ProSYS 40 (centrale + clavier LCD proximité)
RP116P140FRA	Kit ProSYS 16 (centrale + clavier LCD proximité)
Boxes	Description
RP128B20000A	Boîtier en métal pour ProSYS 16 et accessoires
RP128B200UKA	Boîtier en métal pour ProSYS 128 (NFA2P) et accessoires
RP128B300UKA	Boîtier en métal + contact anti-sabotage pour accessoires
RP128B40000A	Boîtier en métal pour GSM + contact anti-sabotage

Annexe C : Codes de transmission

L'annexe C donne une description de tous les codes de transmission vers un centre de télésurveillance.

Protocole RAPIDE SESCOA (03B1)

DIGITS PROGRAMMÉ	CODE SESCOA	ÉVÈNEMENT ENVOYÉ (RECOMMANDÉ)	CODE ALPHA
3A	DBD	Mise hors service identifié	IOP
31	DCD	Mise en service identifié	ICL
32	9B9	Mise hors service non identifié	OP
33	9C9	Mise en service non identifié	CL
34	CDA	Envoie 24-Hour	24H
35	BAB	Rupture 230V	AC
36	EAB	Restauration 230V	EAC
37	AEA	Batterie faible	LO
38	EEA	Restauration tension de batt. faible	ELO
39	DFF	Problème sirène	dBL
4A	EFF	Restauration problème de sirène	EBL
41	DEE	Problème téléphone	dPL
42	EEE	Rest. problème téléphone	EPL
43	DDD	Sous contrainte	dU
44	EBA	Mise hors service hors fenêtre admise	EOP
45	ECA	Mise en service hors fenêtre admise	ECL
46	CAC	Test	CH
47	Axx	Alarme	Axx
48	Dxx	Panne	dxx
49	Exx	Restauration	Exx
5A	Fxx	Alarme + Restauration	Fxx

Protocole ADEMCO : CONTACT-ID (0420)

DIGITS PROGRAMMÉ	ADEMCO CODE	ÉVÈNEMENT ENVOYÉ (RECOMMANDÉ)
3A	100	Clef médicale
31	110	Alarme incendie
32	111	Fumée
33	115	Clef incendie
34	120	Clef Panique
35	121	Sous contrainte
36	122	Alarme silencieuse
37	123	Alarme Audible
38	130	Intrusion
39	131	Périmétrique

DIGITS PROGRAMMÉ	ADEMCO CODE	ÉVÈNEMENT ENVOYÉ (RECOMMANDÉ)
4A	132	Intérieure
41	133	24 Heure
42	134	Entré/sortie
43	135	Jour/nuit
44	136	Extérieure
45	137	Sabotage
46	140	Alarme générale
47	144	Sabotage détecteur
48	145	Sabotage accessoire
49	150	24 Heure Non intrusion.
5A	155	Coupure de détection de fil aluminium
51	156	Panne jour
52	300	Panne AUX principal
53	301	Panne secteur principal
54	302	Panne batterie principale
55	305	Reset système
56	321	Panne sirène principale
57	330	Panne alimentation
58	333	Panne communication BUS
59	351	Panne téléphone principal
6A	373	Panne incendie
61	380	Panne détecteur
62	400	Mise en/hors service hors fenêtre admise
63	401	Utilisateur mise en/hors service (avec ID Utilisateur)
64	402	Utilisateur mise en/hors service (N° Groupe + ID Utilisateur)
65	403	Mise en/hors service automatique
66	407	Mise en/hors service à distance
67	408	Mise en service rapide
68	409	Mise en/hors service à clef
69	411	Demande de Rappel
7A	421	Code de sécurité faux
71	570	Contournement de Zone
72	574	Mise en service forcé
73	602	Test de communication
74	143	Défaut module d'extension
75	307	Défaut 'Self-test'
76	334	Défaut Répétiteur
77	336	Défaut imprimante local
78	355	Perte de signal de supervision radio
79	381	Perte de supervision RF
8A	384	Transmetteur batterie faible
81	406	Annulation
85	139	Alarme confirmée
86	312	Surcharge de l'alimentation

DIGITS PROGRAMMÉ	ADEMCO CODE	ÉVÈNEMENT ENVOYÉ (RECOMMANDÉ)
	606	Rapport informant le récepteur du centre de télésurveillance que le ProSYS (avec le module numérique vocal intégré) se mettra automatiquement en mode d'écoute discrète à la fin de la transmission des événements.
--	626	Défaut Date et Heure
--	625	Restauration du défaut Date et Heure
--	344	Défaut / Restauration d'un blocage des récepteurs
--	627	Entrée en mode programmation
--	628	Sortie du mode programmation

Protocole SIA (0700)

DIGITS PROGRAMMÉ	SIA EVENT CODE	ÉVÈNEMENT ENVOYÉ
1E	AR	Secteur restauré
1F	AT	Panne secteur
21	BA	Alarme intrusion
22	BC	Alarme intrusion annulée
23	BH	Alarme intrusion restaurée
24	BJ	Panne intrusion restaurée
25	BT	Panne intrusion
26	BX	Intrusion test
27	CA	Mise en service automatique ('+ numéro partition')
28	CF	Mise en service forcé
29	CG	Mise en service partielle
2A	CJ	Mise en service tardif
2B	CK	Mise en service trop tôt
2C	CL	Mise en service
2D	CP	Mise en service automatique ('+ N° utilisateur')
2E	CS	Mise en service à clef
2F	CZ	Mise en service d'une zone
31	DD	Accès refusé – code inconnu
32	DT	Panne d'accès
33	ER	Restauration module d'extension
34	ET	Panne module d'extension
35	FA	Alarme incendie
36	FB	Contournement incendie
37	FC	Annulation alarme incendie
38	FH	Restauration alarme incendie
39	FJ	Restauration panne incendie
3A	FT	Panne incendie
3B	FU	Annulation pontage incendie
3C	HA	Alarme sous contrainte
3D	HH	Restauration alarme sous contrainte

DIGITS PROGRAMMÉ	SIA EVENT CODE	ÉVÈNEMENT ENVOYÉ
3E	JA	Fraude code utilisateur (mouvais code)
3F	JL	Limite mémoire d'évènement
41	JO	Limite mémoire d'évènement dépassé
42	JT	Heure changée
43	LB	Programmation locale
44	LD	Programmation locale refusée
45	LR	Restauration ligne téléphonique local
46	LS	Programmation locale réussie
47	LT	Panne ligne téléphonique
48	LX	Programmation locale finie
49	MA	Alarme médicale
4A	MH	Restauration alarme médicale
4B	MJ	Restauration panne alarme médicale
4C	MT	Panne alarme médicale
4D	OA	Mise hors service automatique
4E	OC	Message d'annulation
4F	OG	Mise hors service partiel ('+ n° partition')
51	OJ	Mise hors service tardif
52	OK	Mise hors service trop tôt
53	OP	Mise hors service
54	OR	Mise hors service après alarme
55	OS	Mise hors service avec clef
56	OZ	Mise hors service d'une zone ('+ zone')
57	PA	Alarme panique
58	PH	Restauration alarme panique
59	PJ	Restauration panne alarme panique
5A	PT	Panne alarme panique
5B	QA	Alarme d'urgence
5C	QH	Restauration alarme d'urgence
5D	QJ	Restauration panne alarme d'urgence
5E	QT	Panne alarme d'urgence
5F	RB	Démarrage de programmation à distance
61	RP	Test de communication automatique
62	RR	Power Up
63	TA	Alarme sabotage
64	TR	Restauration alarme sabotage
65	TX	Test de communication ('Manuel ou automatique')
66	UA	Alarme zone non spécifié
67	UB	Pontage zone non spécifié
68	UH	Restauration alarme zone non spécifié
69	UJ	Restauration panne zone non spécifié
6A	UR	Restauration zone non identifié
6B	UT	Panne zone non spécifié
6C	UU	Annulation non contournement zone non spécifié
6D	VR	Restauration imprimante

DIGITS PROGRAMMÉ	SIA EVENT CODE	ÉVÈNEMENT ENVOYÉ
6E	VT	Panne imprimante
6F	XH	Restauration interférence RF
71	XJ	Restauration sabotage récepteur RF
72	XQ	Interface RF
73	XR	Restauration batterie transmetteur
74	XS	Sabotage récepteur RF
75	XT	Panne batterie transmetteur
76	YA	Panne sirène
77	YC	Panne de communication récepteur/transmetteur
78	YH	Restauration panne sirène
79	YK	Restauration communication
7A	YM	Batterie système (Transmetteur/récepteur) non trouvé
7B	YP	Panne d'alimentation (Transmetteur/récepteur)
7C	YQ	Restauration panne d'alimentation (Transmetteur/récepteur)
7D	YR	Restauration batterie système
7E	YS	Panne de communication (Transmetteur/récepteur)
7F	YT	Panne de batterie système
81	BZ	Manque du signal de supervision
82	BV	Vérification Cambrioleur
83	CI	Echec d'armement automatique du système.
84	LF	Rapport informant le récepteur du centre de télésurveillance que le ProSYS (avec le module numérique vocal intégré) se mettra automatiquement en mode d'écoute discrète à la fin de la transmission des événements
85	IA	Défaut GSM
86	IR	Restauration du défaut GSM

Nouveaux Codes

Si un nouveau code non supporté par la centrale est requis, il est possible d'ajouter ce code à la liste en utilisant la fonction de programmation 'SPECIAL' (jusqu'à 30 codes additionnel).

Annexe D : Messages mémoire d'évènements

L'annexe D donne une description de tous les messages possibles dans la mémoire d'évènements.

230V COUPE MA=X	Perte du 230VCA de l'alimentation ID=X
ACM:ARC=X ERROR	Echec Communication vers ARC X. L'ACM a échoué sa communication vers ARC X
ACM:ARC=X OK	Communication vers ARC X OK
ACM:DHCP ERROR	Echec d'obtention d'adresse IP par le serveur DHCP
ACM:DHCP OK	Obtention d'adresse IP par le serveur DHCP
ACM:DOWNLOAD ERR	Echec de téléchargement de Mise à jour de l'ACM depuis le serveur de Mise à jour
ACM:DOWNLOAD OK	Téléchargement de Mise à jour de l'ACM depuis le serveur de Mise à jour réussi
ACM:HARDWARE ERR	Erreur matériel interne de l'ACM
ACM:HARDWARE OK	Aucune erreur matériel de l'ACM
ACM:MAIL ERROR	ACM : Echec envoi de mail
ACM:MAIL OK	ACM : Envoi de mail réussi
ACM:NETWORK ERR	ACM : Echec de connexion au réseau (Ethernet)
ACM:NETWORK OK	ACM : Connexion au réseau (Ethernet) OK
ACM:NTP ERROR	ACM : Echec de mise à jour date et heure depuis le serveur de temps
ACM:NTP OK	ACM : Mise à jour date et heure depuis le serveur de temps OK
ACM:UPGRADE ERR	Echec de mise à jour logiciel de l'ACM
ACM:UPGRADE OK	Mise à jour logiciel de l'ACM OK
ACTIVER SOR.P =X	Activation sortie UO X (UO définit comme code 'Suivez-Moi')
ALARM.INTERR. P=X	Alarme annulée dans la Partition X
ALARME Z=XXX	Alarme dans la zone No. XXX
ARET CLF:Z=YYYP=X	Mise hors service Partition X par clef
ARRET A DIST:P=X	Mise hors service de la Partition X par logiciel UD
ARRET QUOTID:P=X	Mise hors service journalier sur la Partition X
ARRET UNIQUE:P=X	Mise hors service Partition X en mode Désarmé
ARRET:P=X C=YY	Mise hors service de la Partition X par utilisateur YY
ARRET:P=X IB=YY	Mise hors service de la Partition X par télécommande YY
AUTOPR. JOURNAL	Alarme sabotage de l'extension mémoire d'évènements ID=X
AUTOPR. JOURNAL	Restauration alarme sabotage de l'extension mémoire d'évènements ID=X
AUTOPR. ZONE =XXX	Alarme sabotage de la zone No. XXX
AUTOPR.BOUT.R=X	Alarme sabotage de l'extension télécommande ID=X
AUTOPROT. MA=X	Alarme sabotage de l'extension alimentation ID=X
AUTOPROT. SP=X	Alarme sabotage de l'extension sortie UO ID=X
AUTOPROT.CLAV=X	Alarme sabotage du clavier ID=XX (commutateur couvercle ou mur)
AUTOPROTEC.MEZ=X	Alarme sabotage de l'extension de zones ID=X
AUX TRBL RS S=X	Restauration de panne Auxiliaire pour la sirène n° ID=X

AUX TRBL SIREN=X	Panne Auxiliaire sur la sirène n° ID=X
BAT LOAD RS S=X	Restauration de la panne de Charge de batterie de la sirène n° ID=X
BAT LOAD SIREN=X	Panne de Charge de batterie de la sirène n° ID=X
BAT.FAIBLE =XXX	Défaut batterie de la zone radio No. XXX
BATT.FAIBLE MA=X	Défaut batterie de l'alimentation ID=X
BATTERIE OK MA=X	Retour Batterie faible de l'alimentation ID=X
BROUILLAGE BR=X	Perturbation radiophonique dans l'extension télécommande ID=X
BROUILLAGE MEZ=X	Perturbation radiophonique dans l'extension zones ID=X
CHANGEM.PROGR =XX	Changement dans les définitions du contrôle d'accès au niveau du programme journalier, hebdomadaire ou groupe d'accès. Chaque changement va apparaître dans 2 événements. Le premier XX définit la fonction touche rapide. Le second XX définit le numéro du programme (par exemple, Groupe d'accès 04)
CHARGE CURR S=X	Panne de Chargement de batterie pour la sirène n° ID=X
CHRG CURR RS S=X	Restauration de la panne de Chargement de batterie pour la sirène n° ID=X
CM: 230V COUPE	Perte secteur de la centrale d'alarme
CM: BATT. FAIBLE	Défaut batterie de la centrale d'alarme
CM: DEFAUT AUX	Défaut alimentation Aux du centrale d'alarme
CM: RETABL. 230V	Restauration défaut secteur de la centrale d'alarme
CM: RETABL. AUX	Restauration défaut de l'alimentation Aux du centrale d'alarme
CM: RETABL.BATT.	Restauration défaut batterie faible de la centrale d'alarme
CM:DEFAUT SIRENE	Défaut sirène de la centrale d'alarme
CM:RETABL.SIRENE	Restauration défaut sirène de la centrale d'alarme
CODE ERRONE	Code erroné. Trois fois sur un clavier ou cinq fois du contrôle d'accès
COMM OK SIREN=X	Communication BUS OK avec la sirène n° ID=X
COMM UN. OK CL=XX	Communication BUS restauré avec clavier ID=XX
COMMUN. OK MEZ=X	Communication BUS restauré avec extension de zones ID=X
COMMUNIC OK AS=X	Communication BUS restauré avec l'alimentation ID=X
COMMUNIC OK S=X	Communication BUS restauré avec extension sortie UO ID=X
COMMUNIC. OK JNL	Communication BUS restauré avec module mémoire d'événements ID=X
CONTRAI NT=XX	Alarme sous contrainte de l'utilisateur No. XX
CTS=X ERR. APPEL	Défaut de communication vers CT N°.tél. X
CTS=X REST.APPEL	Restauration défaut de communication vers CT N°.tél. X
DATA OK CODE=XX	Date définie par utilisateur No. XX
DEFAUT AUX MA=X	Défaut courant Aux sur l'alimentation ID=X
DEFAUT AUX MEZ=X	Défaut dans le courant S. Aux sur l'extension de zones X
DEFAUT IMPRIM. =X	Défaut dans le module imprimante ID=X
DEFAUT LIGNE TEL	Si on coupe la ligne téléphonique ou le niveau DC est en dessous de 3V
DEFAUT SIR MA=X	Défaut sirène sur l'alimentation ID=X
ECHEC ARMEM. P=X	Mise en marche de la Partition X par Garde raté due aux zones ouvertes
ECHEC TEST AUTOM	Test automatique de zones

EN SVC FORCE P=X	Mise en marche forcé dans la Partition X
EN SVCE DIST:P=X	Mise en marche de la Partition X par logiciel UD
EN SVCE:P=X C=YY	Partition X mise en marche par utilisateur YY
ENTRER PROGRAMM.	Entré en mode de programmation à partir d'un clavier ou programme de téléchargement
F.INCEN.OK Z=XXX	Restauration d'un défaut dans la zone incendie No. XXX
F.ZNE JOUR Z=XXX	Coupure de détection de la zone 'fil aluminium' No. XXX
FAUTE COM.ACC =X	Défaut communication BUS avec extension contrôle d'accès X
FAUTE COM.MODVOC	Défaut communication BUS avec module vocal avancé X
FAUTE COMM CL=XX	Défaut communication BUS avec clavier ID=XX
FAUTE COMM. AS=X	Défaut communication BUS avec extension alimentation ID=X
FAUTE COMM. SP=X	Défaut communication BUS avec extension sortie UO ID=X
FAUTE COMM.C =XX	Défaut communication BUS avec lecteur de clef digital XX
FAUTE COMM.IMP =X	Défaut communication BUS avec module d'imprimante X
FAUTE COMM.MEZ=X	Défaut communication BUS avec extension de zones ID=X
FAUTE COMMUN JNL	Défaut communication BUS avec module mémoire d'évènements ID=X
FAUTE INCEND=XXX	Défaut dans la zone incendie No. XXX
FIN BROUILL.B =X	Restauration perturbation radiophonique sur extension télécommande ID=X
FIN BROUILL.ME=X	Restauration perturbation radiophonique sur extension de zones ID=X
FIN SATUR.IMPR=X	Tampon module imprimante X est à 75% de sa capacité
FONCTION =XX C=YY	Touche rapide fonction XX par utilisateur YY
GSM: Batt. Basse	Alimentation de la batterie GSM de réserve faible
GSM: Batt. OK	Alimentation de la batterie GSM de réserve – correcte
GSM:Autoprotect.	Alarme d'autoprotection du boîtier GSM
GSM:Code PIN err.	Faux code PIN
GSM:Code PUK err.	Code PUK requis
GSM:Code PUK OK	Le code PUK saisi est correct.
	Remarque :
	Le code PUK sert à déverrouiller la carte SIM lorsque celle-ci se bloque suite à la saisie d'un code PIN erroné trois fois de suite.
GSM:Comm. OK GSM	Communication via le canal GSM restaurée
GSM:GPRS MDP err.	Faux mot de passe du GPRS vers le fournisseur GSM
GSM:GPRS MDP OK	Mot de passe du GPRS vers le fournisseur GSM correct
GSM:IP OK	Connexion IP correcte
GSM:Mdl comm.OK	Communication entre le module GSM/GPRS et le WisDom correcte
GSM:Module comm	Communication entre le module GSM/GPRS et le WisDom non disponible
GSM:MS OK	Connectivité avec le CTS établie
GSM:MS Trouble	Pas de connectivité avec le CTS
GSM:NET Dispo	Réseau GSM disponible
GSM:NET faible	Qualité du réseau GSM de faible niveau (niveau RSSI bas)
GSM:NET Non Dispo	Réseau GSM non disponible
GSM:NET OK	Qualité du réseau GSM acceptable

GSM:Pas de comm.	Absence de communication via le canal GSM
GSM:Pas de PSTN	Ligne RTPC (PSTN) (ligne téléphonique fixe) non disponible
GSM:PIN code OK	Code PIN correct
GSM:PSTN OK	Ligne RTPC (ligne téléphonique fixe) disponible
GSM:Secteur Bas	Coupure de l'alimentation électrique du secteur
GSM:Secteur OK	Rétablissement de l'alimentation électrique du secteur
GSM:SIM OK	Carte SIM en place
GSM:SIM trouble	Carte SIM mal placée ou défectueuse
GSM:Trouble IP	Panne de connexion IP
HORL.NON REGLEE	Horloge pas régler
HORL.REGLEE C=XX	Horloge réglée par utilisateur No. XX
IMPR=X SATURAT.	La mémoire de l'imprimante X à transféré 75% de sa capacité
INCENDIE Z=XXX	Alarme incendie dans la zone No. XXX
ISOLER ZONE=XXX	Pontage zone No. XXX
LOW BAT RS S=X	Restauration de la panne de Batterie faible de la sirène n° ID=X
LOW BAT SIREN=X	Panne de Batterie faible de la sirène n° ID=X
MESSAGE	MÉMOIRE D'ÉVÈNEMENTS
MODIFIC. CODE =XX	Changé code utilisateur par utilisateur XX
MODIFIC.No TEL =X	Changé n° téléphone ST X
NO COMM SIREN=X	Défaut de communication BUS avec la sirène n° ID=X
PARTIEL DIST:P=X	Mise en marche de la Partition X en mode partiel par le logiciel UD
PARTIEL M:P=X C=YY	Mise en marche de la Partition X en mode partiel par utilisateur YY
PARTL QUOTI:P=X	Mise en service journalier de la Partition X
PARTL UNIQU:P=X	Mise en marche de la Partition X en mode Rester
PAS DE COMM.BRX	Défaut communication BUS avec module télécommande ID=X
PORTE =XX: AUTOMAT	Porte XX est défini comme mode d'opération Automatique
PORTE =XX: FERMEE	Porte XX est défini comme mode d'opération Toujours Fermé
PORTE =XX: OUVERTE	Porte XX est défini comme mode d'opération Toujours Ouvert
PORTE OUVERTE =XX	Porte XX ouverte
PROG. A DISTANCE	Le système a été programmé par logiciel de télé paramétrage (U/D)
PROGR. MODULE EE	Chargement des nouveaux paramètres de l'accessoire PTM
PROGR.LECTEUR =XX	Paramètres lecteur XX confirmé
PROX FAIL S=X	Echec de Protection anti-approche pour la sirène n° X
PROX OK SIREN=X	Restauration de la Protection anti-approche pour la sirène n° X.
PROX TMP RS S=X	Rétablissement de l'autoprotection de proximité de la sirène n° ID =X
PROX TMP SIREN=X	Autoprotection de proximité de la sirène d'approche n° ID=X
QUITTER PROGRAM.	Sortire du mode de programmation à partir d'un clavier ou programme de téléchargement
R.AUTOP.ZON =XXX	Restauration alarme sabotage dans la zone No. XXX
R.AUTOPR.CLAV=XX	Restauration sabotage clavier
R.AUTOPROT. MA=X	Restauration alarme sabotage de l'extension alimentation ID=X
R.AUTOPROT. SP=X	Restauration alarme sabotage de l'extension sorties UO ID=X
REINIT. CODE	Restauration code erroné

REINIT. Z=XXX	Restauration alarm dans la zone No. XXX
REINIT. ZONE=XXX	Zone No. XXX enlèvement du pontage
RESET CENTRALE	La centrale d'alarme se fut un reset elle-même
RET.AUTOPR.MEZ=X	Restauration alarme sabotage de l'extension de zones ID=X
RETAB. AUX M=X	Retour du courant Aux de l'alimentation ID=X
RETAB.AUTOP.BR=X	Restauration alarme sabotage de l'extension télécommande ID=X
RETAB.COM.ACC =X	Communication BUS OK avec module contrôle d'accès X
RETAB.COM.MODVOC	Communication BUS OK avec module vocal avancé
RETAB.SAB.MODVOC	Restauration alarme sabotage du module vocal avancé
RETABL.230V MA=X	Retour du 230Vac de l'alimentation ID=X
RETABL.AUX MEZ =X	Retour de courant S.Aux sur l'extension de zone X
RETABL.BAT. Z=XXX	Restauration batterie faible de la zone radio No. XXX
RETABL.COM.CDXX	Communication OK avec lecteur Clef Digitale XX
RETABL.COM.IMP =X	Communication BUS OK avec module imprimante X
RETABL.COMM.BR=X	Communication BUS OK avec la télécommande ID=X
RETABL.IMPRIM. =X	Restauration défaut dans le modul imprimante ID=X
RETABL.LIGNE TEL	Restauration défaut ligne téléphonique
RETABL.SAB.BOIT	Restauration alarme sabotage boîtier
RETABL.SABOT.SIR	Restauration alarme sabotage sirène
RETABL.SIR MA=X	Restauration du problème Sirène de l'alimentation ID=X
SABOT.MOD.VOCALE	Alarme sabotage du module vocal avancé
SABOTAGE BOITIER	Alarme sabotage boîtier
SABOTAGE SIRENE	Alarme sabotage sirène
SM:Autop. OK	Autoprotection du boîtier GSM rétablie
SPK TRBL RS S=X	Restauration de la panne de Haut-parleur de la sirène n° ID=X
SPK TRBL SIREN=X	Panne de Haut-parleur de la sirène n° ID=X
SVC UNIQUE:P=X	Mise en marche Partition X en mode Next Arm
SVCE A:P=X C=YY	Groupe A de la Partition X mise en marche par utilisateur YY
SVCE B:P=X C=YY	Groupe B de la Partition X mise en marche par utilisateur YY
SVCE C:P=X C=YY	Groupe C de la Partition X mise en marche par utilisateur YY
SVCE CLF:Z=YYYP=X	Mise en marche Partition X par clef
SVCE D:P=X C=YY	Groupe D de la Partition X mise en marche par utilisateur YY
SVCE QUOTID.:P=X	Mise en marche journalier sur la Partition X
SVCE:P=X IB=YY	Partition X mise en marche par télécommande YY
TAMPER SIREN=X	Alarme d'autoprotection de la sirène n° ID=X
TEST AUTOMAT. OK	Test automatique de zones OK
TMP RSTR SIREN=X	Rétablissement de l'autoprotection de la sirène n° ID=X
TOUCHE INCEN=XX	Alarme incendie à partie du clavier (ID=XX) (touches 3 & 4)
TOUCHE MEDIC=XX	Alarme special du clavier (ID=XX) (touches 7 & 8)
TOUCHE POLIC=XX	Alarme Police à partir du clavier (ID=XX) (touches 1 & 2)
Z. JOUR OK Z=XXX	Restauration de détection dans la zone 'fil aluminium' (jour) No. XXX
Z=XXX ECHEC TES	Test automatique de zone raté, zone No. XXX
Z=XXX TEST OK	Test automatique de zone OK, zone No. XXX
ZN RETROUVEE=XXX	Zone radio trouvé, zone No. XXX
ZONE DISPARU=XXX	Perte de la zone radio No. XXX
AUTOPR.SIRENE=X	Alarme d'autoprotection de la sirène radio X.

RTBL.AUTOPR. S=X

Rétablissement de l'alarme d'autoprotection de la sirène radio X.

BATT. HP BAS S=X

Batterie faible du haut-parleur

BATT. HP S OK=X

Réparation de la panne de batterie faible du haut-parleur de la sirène X.

BATT.BAS. RF S=X

Batterie faible de la partie Radio.

BATT.RF SIR OK=X

Réparation de la panne de batterie faible de la partie Radio (émetteur/ récepteur) de la sirène X.

SIR.=X DISPARUE

La sirène X est considérée comme perdue suite au test de supervision.

SIR.=X RETROUVEEt

Le système a reçu un signal de la sirène X après que celle-ci ait été considérée comme perdue.

Annexe E : Informations sur la Compatibilité NF&A2P

Tableau 1 : Autorisations d'accès

Accès aux fonctions	Niveau d'accès		
	Niveau_1	Niveau_2	Niveau_3
Armer	A	A	NA
Désarmer	NA	A	NA
Voir le statut	A	A	NA
Effacer la mémoire d'alarme	NA	A	NA
Exclure une zone	NA	A	NA
Voir le journal d'évènement	A	A	A
Restaurer une autoprotection	NA	A	A (1)
Changer les codes	NA	A	NA (2)
Changer les niveaux d'autorisations	NA	NA	A
Changer les paramètres de connexion au CTS	NA	NA	A
Définir les paramètres des zones	NA	NA	A
Définir les paramètres CTS	NA	NA	A
Définir un nouveau module	NA	NA	A
Remarques : A=Autorisé NA= Non Autorisé (1) - En mode installation (2) - L'installateur peut changer le code Maître			

Tableau 2 : Compatibilité avec l'Annexe 1 de la norme NF C 48-205

1. La famille ProSYS inclus dans son manuel les procédures suivantes : la Procédure n° 3 : Programmation automatique – ainsi que la Procédure n° 4 : Dernière issue temporisée Entrée / Sortie – en accord avec les spécifications de l'annexe 1 de la norme NF C 48-205.
2. Les paramètres de programmation décrits dans le manuel d'installation et listés ci-dessous sont mis par défaut, pour répondre au standard de la norme NF&A2P.

Touches rapides	Fonction	Paramètre par défaut
[1][2][04]	ISOL. RAPIDE	NON
[1][2][05]	DEF. COD. INC.	NON
[1][2][09]	ISOL. 3 Min.	NON
[1][2][13]	Alarme Coup. Mère	OUI
[1][2][17]	Reinit. Inst.	OUI
[1][2][21]	Serv. FORC. CL.	NON
[1][2][25]	Serv. Sl. Sabot.	OUI
[1][2][38]	SIRN AUX	OUI
[1][6][4]	Sonorité Sabotage	Sirènes + clavier

Tableau 3 : Capacité des batteries

Carte mère				
	Décharge (hr)	Charge (hr)		Type de batterie
				17Ah
NFA2P-3	72	30	Aux	170mA
Module d'alimentation 1,5A				
NFA2P-3	72	30	Aux	205mA
Module d'alimentation 3A à découpage				
NFA2P-3	72	30	Aux	195mA



Répondre à la norme NF&A2P Type 3

Pour répondre à la norme NF&A2P Type 3, le paramètre de la durée de la sirène doit impérativement être réglé à 10 minutes.

Un module d'extension de journal de 999 événements (RP296EL9000A) doit faire partie de l'installation de la centrale ProSYS afin de répondre aux exigences de la norme NF&A2P type 3.



Fin D'installation

Pour répondre à la norme NF&A2P, en fin d'installation, la ProSYS devra être plombé en utilisant un scellé de sécurité adhésif non réutilisable. Ce dispositif permettra de laisser une trace tangible en cas d'accès physique au niveau 3 de la centrale ProSYS.

Vous pourrez trouver ces scellés de sécurité adhésifs chez SBE Direct, sous la référence produit MSEC-SSS-STD.

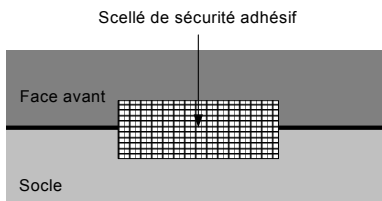

NOTE :

Les boîtiers des modules d'extension comme le module d'extension d'événements compatibles avec la norme NF&A2P devront être scellés de la même manière, une fois l'installation et le câblage réalisés.

Câblage des sirènes

1. La procédure pour connecter une sirène ProSound est décrite dans le manuel d'installation et de programmation de la ProSound (5INRS200 E).
2. La procédure pour connecter une sirène générique est décrite dans le manuel d'installation et de programmation de la ProSYS (5IN128IMFR).

NOTE :

Dans les 2 précédents cas, les sirènes sont protégées contre les court-circuits et les coupures.

Annexe F : Arborescence des menus de Programmation Installateur

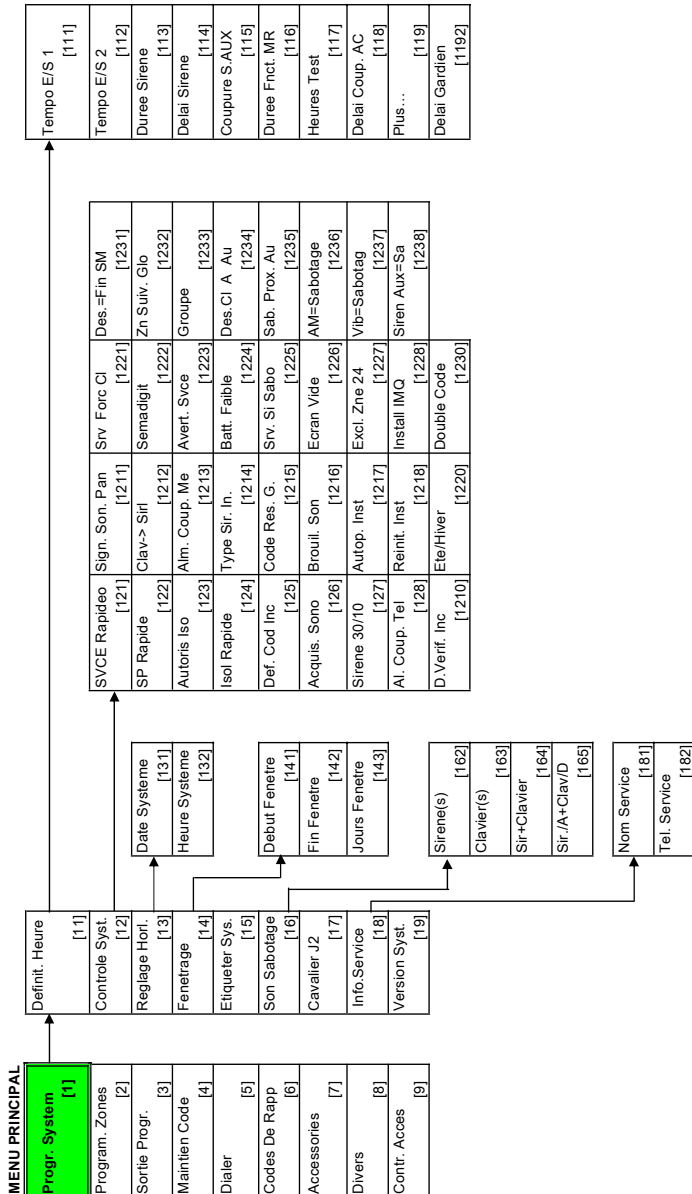

MENU PRINCIPAL

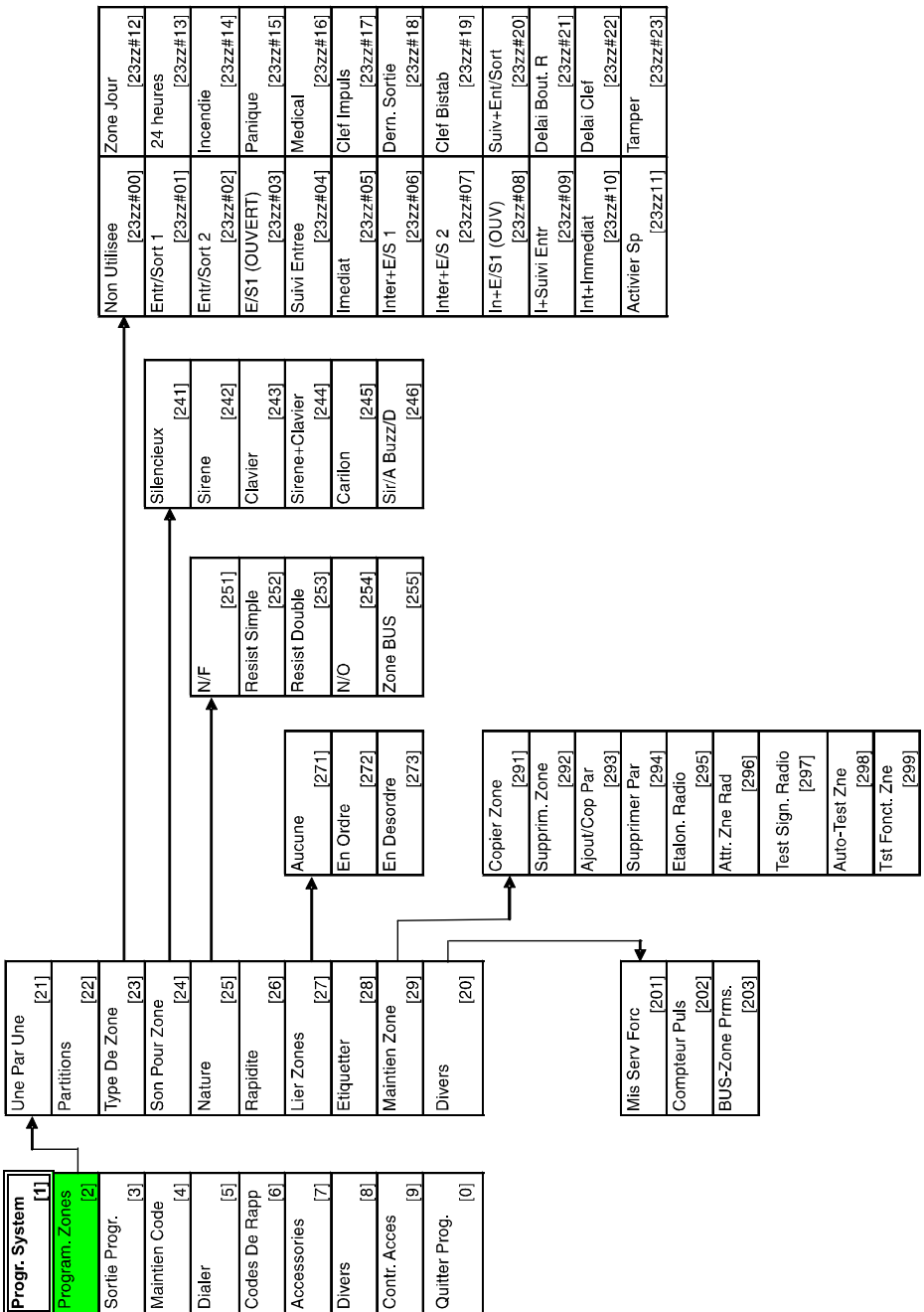

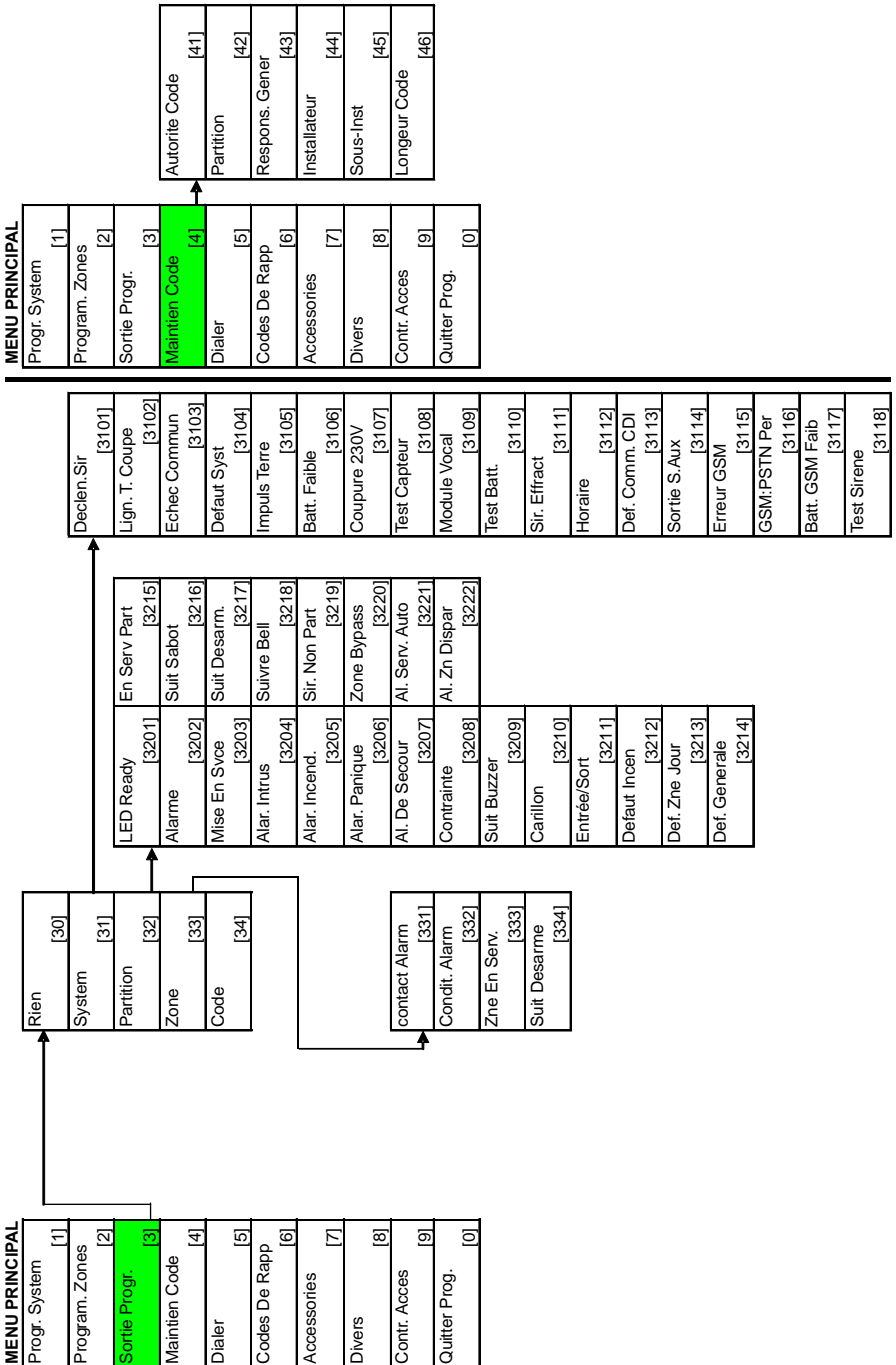

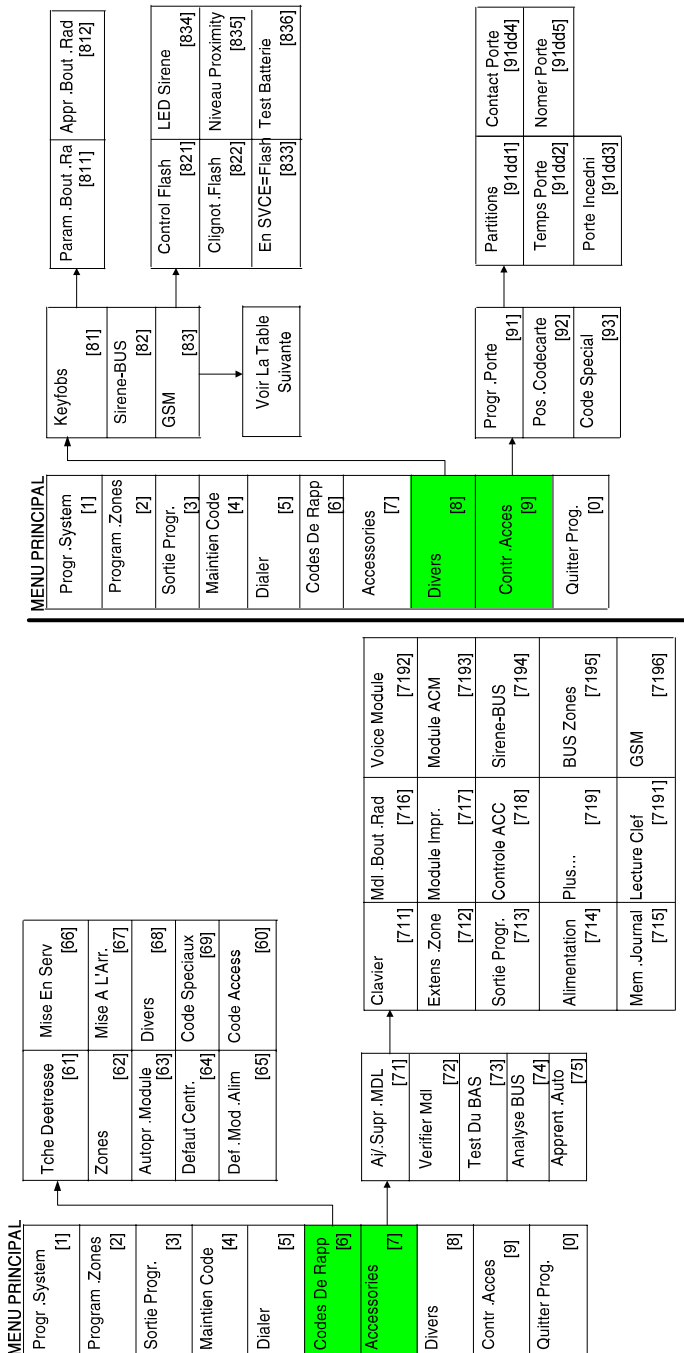

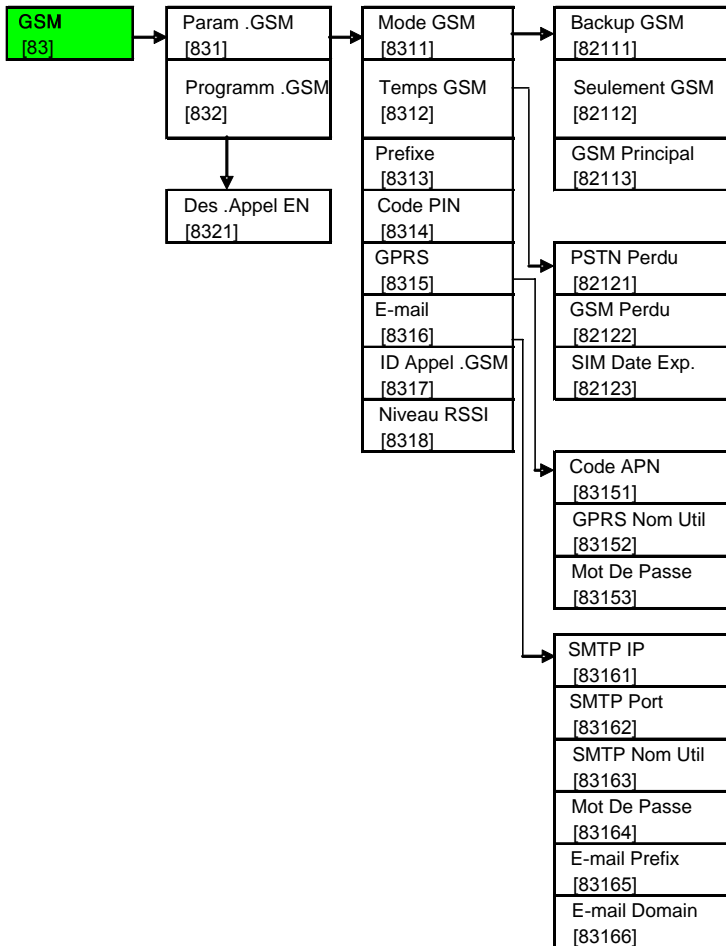

RISCO Group Garantie Limitée

RISCO Group ses sous-traitants et filiales ("Vendeur") garantissent que leurs produits sont sans défaut en ce qui concerne le matériel et la finition pour un usage normal pendant 24 mois à partir de la date de production. Parce que le vendeur n'installe pas, ne raccorde pas lui-même le produit et parce que le produit peut être utilisé en liaison avec des produits qui ne sont pas fabriqués par le vendeur, le vendeur ne peut pas garantir le fonctionnement du système de protection qui utilise ce produit. L'obligation et la responsabilité du vendeur sur le plan de cette garantie sont expressément limitées aux réparations et aux remplacements, selon le choix du Vendeur, endéans un temps raisonnable selon la date de livraison, d'un seul produit qui ne satisfait pas aux spécifications. Le vendeur n'offre aucune autre garantie, explicite ou implicite, et ne donne pas de garantie en vue de débit facile ou d'opportunité pour un but spécifique.

En aucun cas le vendeur ne sera tenu responsable pour d'éventuels dommages accidentels, pour tentative de violation de cette garantie, explicite ou implicite, ou en raison d'autre base de responsabilité.

L'obligation du vendeur sur le plan de cette garantie ne comprendra pas de frais de transport ou de frais installation ou de responsabilité directe et indirecte ou de dommage ou retard.

Le vendeur ne déclare pas que son produit ne peut pas être mis en erreur ou doublé, que le produit prévient les dommages personnels ou perte de biens par vol, pillage, incendie ou autre; ou que le produit dans chaque cas offrira un avertissement ou protection adéquate. C'est l'acheteur qui peut diminuer le risque de vol, pillage ou incendie sans avertissement par une alarme correctement installée et entretenue, mais il n'y a aucune assurance ou garantie que cela ne surviendra pas ni qu'aucun dommage personnel ou perte de biens n'en résultera.

Comme conséquence de cela, le vendeur ne porte aucune responsabilité dans le cas d'éventuels dommages personnels, dégâts aux biens ou perte de ceux-ci, venant d'une réclamation signifiant que le produit n'a pas donné d'avertissement. Si cependant le vendeur a une responsabilité, une garantie limitée sera appliquée pour perte ou dommage direct ou indirect, malgré la cause ou l'origine, la responsabilité maximale du vendeur ne sera pas plus élevée que le prix de vente du produit, qui sera le seul moyen de recours contre le vendeur.

Aucun collaborateur ou représentant du vendeur n'est autorisé à modifier cette garantie de quelque manière que ce soit ni à offrir une autre garantie.

AVERTISSEMENT: Ce produit doit au moins être testé une fois par semaine.

Contactez RISCO Group

RISCO Group offre un service clientèle et un support produit. Vous pouvez nous contacter via notre website (www.riscogroup.com) ou via les numéros de téléphone et de fax suivants:

Royaume Uni

Tel: +44-161-655-5500

technical@riscogroup.co.uk

Italie

Tel: +39-02-66590054

support@riscogroup.it

Espagne

Tel: +34-91-490-2133

support-es@riscogroup.com

France

Tel: +33-164-73-28-50

support-fr@riscogroup.com

Belgique

Tel: +32-2522 7622

support-be@riscogroup.com

USA

Tel: +305-592-3820

support@riscogroupusa.com

Brésil

Tel: +55-11-3661-8767

support-br@riscogroup.com

Chine

Tel: +86-21-52-39-0066

support-cn@riscogroup.com

Pologne

Tel: +48-22-500-28-40

support-pl@riscogroup.com

Israël

Tel: +972-3963-7777

support@riscogroup.com

Tous droits réservés.

Aucune partie de ce document ne peut être copié de quelque façon que ce soit sans avoir reçu au préalable l'autorisation écrite de l'éditeur.

