

WatchOUT™

Reliable Outdoor Detection

Dual Technology Outdoor Detector
Rivelatore da Esterno a Doppia Tecnologia
Detector Externo de Doble Tecnología
Détecteur extérieur à double technologie
Detector Externo de Dupla Tecnologia

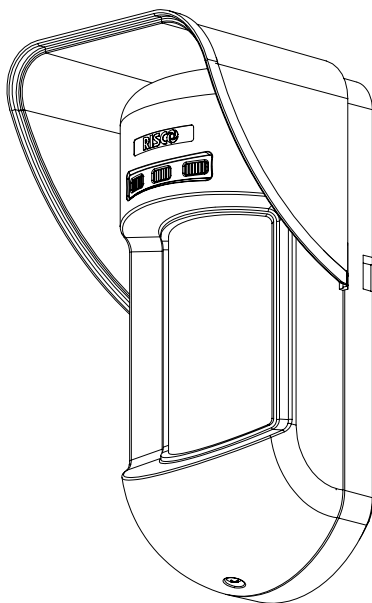

Installation Instructions - Relay & BUS Modes
Istruzioni per l'installazione in modalità Relé e BUS
Instrucciones de Instalación - Modos Relé y BUS
Guide d'installation - Modes Relais et BUS
Instruções de Instalação - Modos Relé & BUS

RISCO
GROUP
Creating Security Solutions.
With Care.
riscogroup.com

English

Italiano

Español

Français

Portuguese

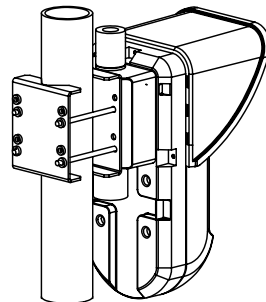
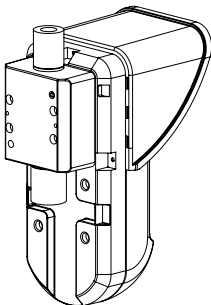
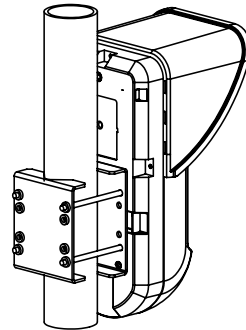
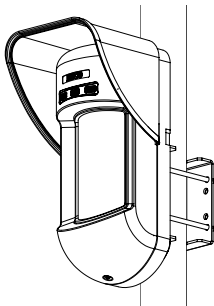
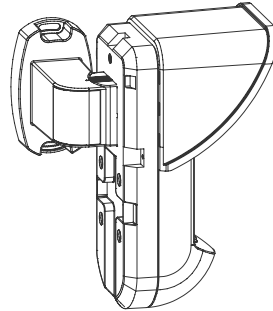
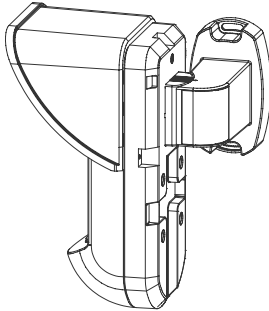
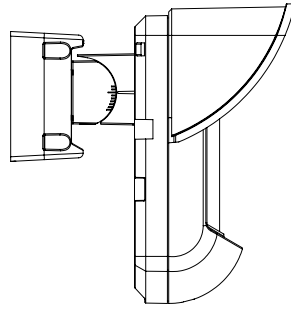
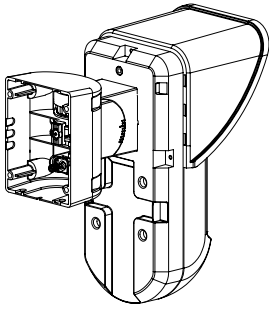

Table des matieres

Introduction	52
Montage	52
Conditions de montage.....	52
Changement de position de l'autoprotection arriere.....	54
Câblage de la borne de connexion	54
Réglage des micro-interrupteurs DIP	55
Installation de la rotule standard	56
Installation murale.....	56
Montage du conduit de la rotule (à l'aide de l'adaptateur rotule métallique pour conduit - CSMA) (Figure 7, Détail A)	57
Remplacement des lentilles	59
Types de lentilles	60
Spécifications techniques	61
Information Catalogue	61
Appareils Standard	61
Détecteur extérieur WatchOUT DT : Installation en mode BUS.....	62
Introduction	62
Câblage de la borne électrique	62
Programmation du ProSYS	63
Système Parameters	66

Détecteur extérieur WatchOUT DT (Double Technologie) : Installation en mode Relais

Introduction

Le détecteur extérieur DT, WatchOUT de RISCO Group est un détecteur unique en son genre, doté d'un traitement de signaux qui repose sur deux canaux à infrarouge passif (IRP) et de deux canaux micro-ondes (MW). Le détecteur peut fonctionner soit comme détecteur relais normal relié à n'importe quel centrale de commande, soit comme accessoire BUS s'il est connecté à la centrale ProSYS de RISCO Group par le BUS RS485, lui conférant ainsi un contrôle à distance et des capacités de diagnostic exceptionnelles.

Les instructions ci-dessous décrivent l'installation du WatchOUT en mode Relais. Pour plus de détails sur l'installation en mode BUS, veuillez vous reporter aux instructions correspondantes.

Montage

Conditions de montage

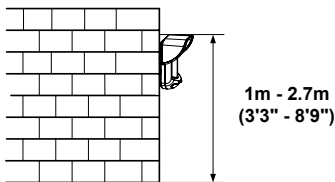

Hauteur optionnelle : 1m - 2.7m (3'3"-8'9")

Hauteur caractéristique : 2.2m (7'2")

Lentille installée par défaut : grand angle
15m (50') 90°

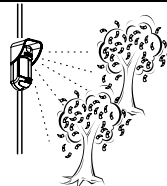
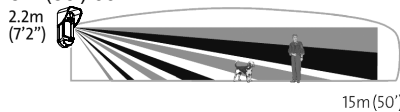

Si possible, évitez d'orienter le détecteur vers des objets en mouvement (buissons, arbres aux branches oscillantes etc.)

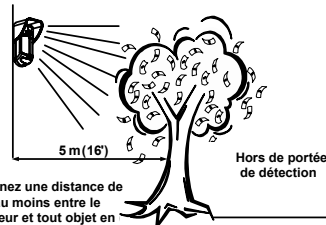

Maintenez une distance de 5m au moins entre le détecteur et tout objet en mouvement

Assurez-vous qu'aucun objet n'obstrue le champ de vision des deux technologies. Prêtez attention aux buissons ou arbres en pleine croissance, aux plantes aux grandes feuilles souples, etc.

Remarque :

1. Pour les installations à faible hauteur, en dessous de 1,7m (5'6") nécessitant l'immunité aux animaux domestiques, utilisez la lentille RL300F fournie (pour installations sur clôture ou mur de faible hauteur).
2. L'immunité du détecteur aux animaux domestiques (caractérisée par la taille d'un animal, sans limitation de poids), va jusqu'à 70 cm (24") pour une installation du détecteur à 2,2m (7'2"). En cas d'installation en dessous de la hauteur susmentionnée, l'immunité aux animaux domestiques se réduit en conséquence ; chaque abaissement de 10 cm (4") réduit de 10 cm (4") l'immunité aux animaux domestiques.

Pour les installations exposées au grand trafic de véhicules ou ayant des objectifs au-delà de la portée de détection requise, il est recommandé de régler la sensibilité du MW et/ ou d'incliner le détecteur vers le bas.

Remarque :

L'inclinaison du détecteur vers le bas est susceptible de réduire l'immunité aux animaux domestiques.

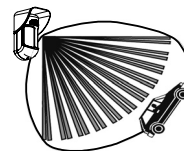

Pour obtenir une capacité maximale de détection, choisissez un endroit susceptible de capter le passage de tout intrus dans la zone couverte par les rayons à 45°.

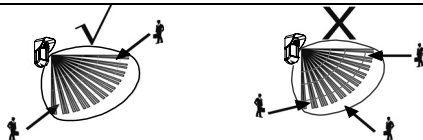

Installation murale

Remarque :

Pour faciliter l'installation, les pastilles pré-percées prévues à cet effet sont numérotées sur la paroi arrière de l'appareil.

- Ouvrez le couvercle du WatchOUT. (dévissez en C1, figure 1).
- Dégagez le socle interne (dévissez en I1, figure 2).
- Choisissez le mode d'installation comme suit

Montage à plat :

- Percez les pastilles pré-percées du socle externe (figure 3).
 - B1-B4 : pastilles pré-percées pour assemblage mural.
 - T1 : pastille pré-percée de l'autoprotection arrière.
 - W2 / W3 : entrées pré-percées pour fils électriques.

Montage à 45° (montage sur côté gauche)

- Percez les pastilles pré-percées du socle externe (figure 3).
 - L1, L2 : pastilles pré-percées pour montage à gauche
 - T3 : pastille pré-percée de l'autoprotection arrière.
 - W5 / W6 : entrées pré-percées pour fils électriques
- Retirez le ressort de l'autoprotection.
- Remplacez le crochet d'autoprotection 1 par le crochet d'autoprotection plat fourni 2.



- Insérez la languette d'autoprotection B aux endroits marqués T5 et T3, ensuite serrez la vis A (figure 3).
- Introduisez les fils électriques extérieurs par le socle externe en W2, W3. (figure 3).
 - Fixez le socle externe de l'appareil au mur.
 - Faites passer les fils électriques externes et d'autoprotection dans le socle interne (figure 4).
 - Fixez le socle interne au socle externe (bloquez en I1, figure 2).
 - Fermez le couvercle (bloquez en C1, Figure 1) après avoir câblé et réglé les micro-interrupteurs DIP.
 - Effectuez un test de passage avec le détecteur.

Figure 1

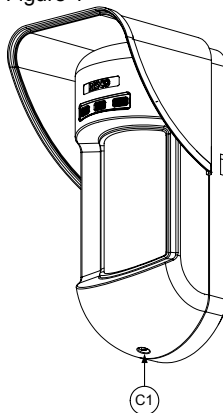

Figure 2

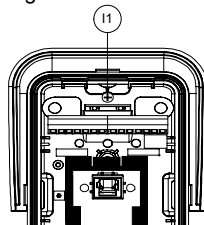

Figure 3

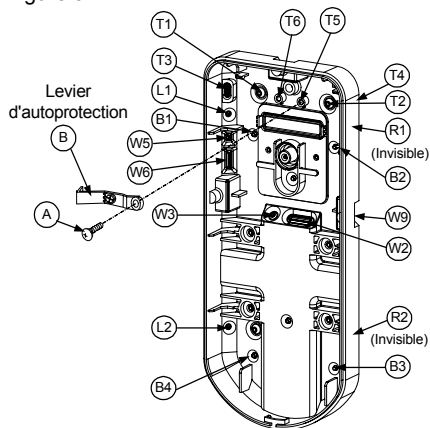
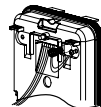

Figure 4



Remarque :

Pour une installation à 45° sur côté droit, utilisez les pièces équivalentes du socle externe comme suit :

Désignation des pastilles pré-perçées	Gauche	Droit
Pastilles pré-perçées pour montage	L1, L2	R1, R2
Pastilles pré-perçées du ressort de l'autoprotection	T1,T3	T2,T4
Vis de montage de l'autoprotection	T5	T6

Changement de position de l'autoprotection arrière

L'autoprotection arrière est, par défaut, fixée sur le côté droit du socle interne (vue arrière). Si vous souhaitez la déplacer sur le côté gauche (vue arrière), procédez comme suit (Figure 5) :

1. Retirez la vis d'autoprotection 1 pour dégager l'autoprotection de la position 7.
2. Assurez-vous que le ressort de l'autoprotection 2 repose bien sur la base de câblage 4 de l'autoprotection.
3. Vérifiez que le crochet en plastique 3 de l'autoprotection repose bien sur les points 2 et 4.
4. Serrez la vis d'autoprotection 1 dans la pièce 3 en la faisant passer par la position 6.

Figure 5

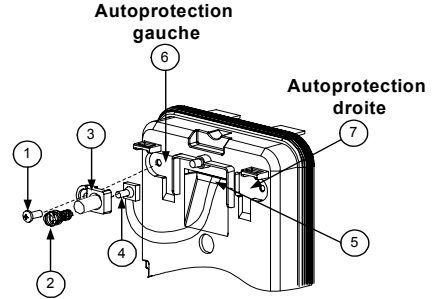
**Remarques:**

1. Vous entendrez un "Clic" en fixant le ressort de l'autoprotection au mur.
2. Pour l'installation sur un mât, l'autoprotection peut être déplacée vers le côté inférieur droit du socle interne.

Câblage de la borne de connexion

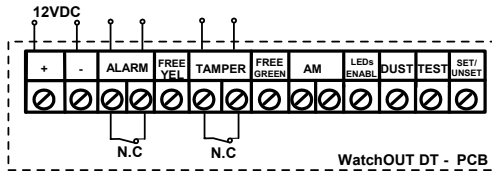

±,-	12 VDC
ALARME	Relais N.F, 24VCC, 0,1A
JAUNE LIBRE	Broche libre pouvant servir à connecter les fils électriques et résistances EOL.
AUTOPR.	Relais N.F, 24VCC, 0,1A
VERT LIBRE	Broche libre pouvant servir à connecter les fils électriques et résistances.
AM	Sortie relais AM normalement fermée (24VDC, 0,1A) indiquant une alarme Anti-Masque ou une panne quelconque du détecteur (sauf présence de poussière ou impuretés sur la lentille). Remarque : En cas d'installation d'un détecteur avec capteur de vibrations, et si le DP8 est défini comme Activé, ce relais s'ouvre aussi momentanément lors d'un évènement dû à des vibrations.
LED ACTIVE	Pour le contrôle à distance des diodes LED quand le micro-interrupteur DIP1 est en position de marche (ON). LED Activée : alimentation +12V OU pas de connexion de la borne de connexion LED Désactivée : mettre la borne à 0V.

POUS-SIERE	Collecteur N.O. max 70 mA. Indique que la lentille est sale et qu'elle doit être nettoyée.
TEST	Pour effectuer un test d'alarme déclenché à distance par le détecteur, en appliquant 0 volt sur cette borne. Succès du test : le relais d'alarme est momentanément ouvert. Echec du test : le relais AM est ouvert.
ACTIV./ DESACT.	Cette entrée permet de contrôler le fonctionnement de l'Anti-masque et des diodes LED selon l'état du système, Activ. (Arm.) / Désact. (Désarm.). Lorsque le système est armé, cette caractéristique empêche un éventuel intrus de pouvoir connaître l'état du détecteur et désactive la détection Anti-masque.

Etat système	Entrée état	Relais AM	Diodes LED
Activ. (Arm.)	0V	Off	Off
Désactiv. (Désarm.)	12V ou pas de connexion	On*	On**

* Le DIP7 est en position de marche - ON (Anti-masque activé).
** Le DIP1 est en position de marche - ON (Diodes LED activées) et la borne d'accès LED ACTIVE est activée (+12V OU pas de connexion de la borne).

Réglage des micro-interrupteurs DIP



Réglage d'usine par défaut

DIP 1 : fonctionnement des LED.

- On : diodes LED activées.
- Off : diodes LED désactivées

DIP 2-3 : sensibilité de détection

Sensibilité	DIP2	DIP3
Faible	Off	Off
Moyenne	Off	On
Normale (par défaut)	On	Off
Maximum*	On	On

* En sensibilité maximum, l'option de reconnaissance des objets oscillants est désactivée pour une sensibilité optimale.

DIP 4 : condition d'alarme

- On : IRP ou MW
- Off : IRP + MW

DIP 5 : optique du détecteur

- On : Barrière / Longue portée
- Off : grand angle

DIP 6 : diode LED rouge/ 3 LED

- On : diode LED rouge seulement.
- Off : 3 diodes LED

DIP 7 : fonctionnement Anti-masque

- On : Activé
- Off : Désactivé

DIP 8 : détection par vibrations (seulement si le capteur de vibrations est installé)

- On : Activé
- Off : Désactivé

Réglage Micro-onde

Réglez la couverture micro-onde à l'aide du potentiomètre qui se trouve sur la carte PCB.



Test de passage

Deux minutes après la mise sous tension, effectuez un test de passage dans la zone protégée afin de vérifier le bon fonctionnement de l'installation.

En cas d'installation sur des surfaces inégales, faites glisser la carte PCB à l'intérieur du socle interne en effectuant le réglage qui convient à la hauteur souhaitée (1,0m, 1,5m, 2,2m, 2,7m) .

Pour réduire la portée de détection, faites glisser la carte PCB vers le haut ou inclinez le pivot vers le bas.

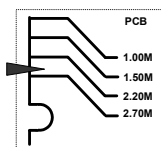

Affichage à diodes LED

LED	Etat (allumage)	Description
JAUNE	Continu	Désigne une détection IRP.
	Clignotant	Désigne une détection AM (Anti-masquage).
VERT	Continu	Désigne une détection MW.
ROUGE	Continu	Indique une ALARME.
	Clignotant	Indique un dysfonctionnement dans la communication avec le ProSYS (en mode BUS seulement).
Toutes les diodes LED	Clignotant (l'une après l'autre)	Initialisation de l'appareil à la mise sous tension.

Remarques:

1. Le micro-interrupteur DIP 1 doit se trouver en position ON pour permettre les indications LED.
2. Une seule diode LED est active à la fois. Par exemple, si les deux canaux de détection IRP et MW sont en fonction, seule la diode jaune ou seule la diode verte s'affichera en allumage constant (selon celui des deux canaux qui aura détecté l'évènement en premier), suivie par diode LED d'alarme rouge.

Mode Relais / Cavalier en mode BUS

Le cavalier J-BUS (situé sur la carte PCB entre les diodes LED rouge et verte) sert à déterminer le mode de fonctionnement du détecteur comme suit :

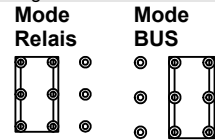

Installation de la rotule standard

Le Détecteur Industriel est livré avec une rotule standard permettant une installation flexible. Pour intégrer ce dernier à l'installation du détecteur, veuillez suivre les instructions ci-dessous :

1. Ouvrez le couvercle du WatchIN (débloquez en C1, Figure1).
2. Dégagez le socle interne (débloquez en I1, Figure2).
3. Percez les entrées pré-percées du socle externe (Figure 7, Détail B)
 - W1: pastille pré-percée pour le passage du fil électrique.
 - S1, S2 : pastilles pré-percées pour la fixation du socle externe à la rotule standard.
 - S3: pastille pré-percée pour la vis de fixation du socle externe.
4. Retirez de la rotule la pastille requise pour son branchement électrique S2, S7 ou S9 (Figure 7, Détail A).
5. Retirez l'autoprotection arrière du socle interne (cf. § "Changement de position de l'Autoprotection arrière") et reliez-la au point S5 (Figure 7, Détail A) de la rotule standard.

Remarque :

Assurez-vous de voir la marque **UP** gravée sur la face supérieure de la rotule.

6. Choisissez le mode de montage comme suit :

Installation murale

- a. Introduisez les fils électriques externes à travers les pastilles pré-percées S2, S7 ou S9 et faites-les ressortir (y compris les fils de l'autoprotection) par le passage de la rotule prévu à cet effet (Figure 7, Détail B).
- b. Fixez la rotule au mur en passant par les entrées S1, S3, S6 et S8.

Montage du conduit de la rotule

(à l'aide de l'adaptateur rotule métallique pour conduit - CSMA) (Figure 7, Détail A)

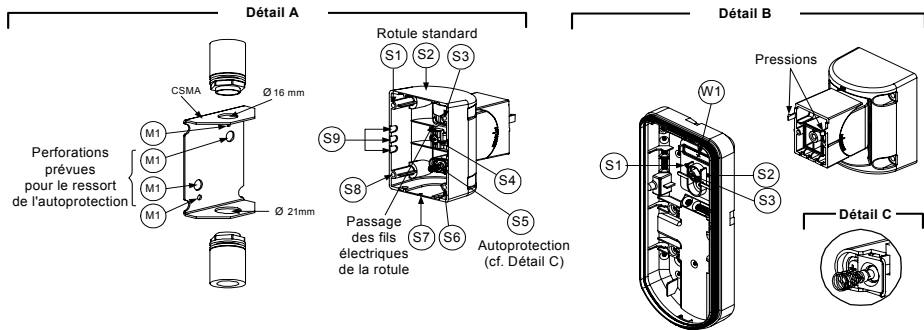

Figure 7

Remarque :

Le CSMA est nécessaire en cas d'utilisation de fils électriques extérieurs au mur, ce qui requiert une bonne protection de la gaine les contenant. Il doit être commandé séparément sous la référence : P/N RA300SC0000A.

- Choisissez la direction dans laquelle vous voulez monter le CSMA, en fonction du diamètre voulu : 16mm (0.63 inches) ou 21mm (0.83 inches).
- Introduisez le conduit dans le CSMA.
- Fixez le CSMA au mur, en passant par les points (M1, M4).
- Insérez les câbles externes et les fils électriques de l'autoprotection en partant du conduit et en passant par le passage de la rotule prévu à cet effet (Figure 7, Détail A).
- Fixez la rotule au mur en utilisant les entrées S1, S3, S6 et S8.

Remarque :

Le ressort de l'autoprotection S5 (figure 7) doit toucher le mur à travers les entrées prévues à cet effet M2 ou M3 dans le CSMA. Assurez-vous d'entendre un "clac" venant de l'autoprotection lorsque vous l'accrochez au mur.

- Insérez les fils électriques de l'autoprotection ainsi que les câbles externes en partant de la rotule standard et en passant par la pastille pré-perçées W1 du socle externe (Figure 7, Détail B).
- Fixez le socle externe à la rotule à l'aide de deux vis passant par les pastilles (pressions) correspondantes (Figure 8).

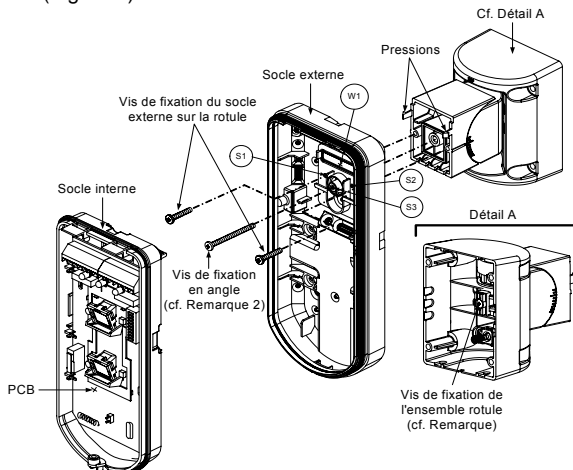

Figure 8

REMARQUE :

Ne serrez ni desserrez la vis de connexion de la rotule car elle sert seulement à assembler les pièces.

9. Fixez le socle externe à la rotule à l'aide de deux vis passant par les pastilles pré-percées S1 et S2 (Figure 7).
10. Introduisez la vis de fixation d'angle fournie en partant du socle externe et en passant par la pastille pré-percées S3 de la vis de fixation d'angle, située sur le socle externe, pour atteindre la rotule standard (Figure 7).
11. Inclinez et faites tourner la rotule standard jusqu'à obtenir la position que vous souhaitez lui donner. Dès cette position obtenue, serrez la vis de fixation d'angle.
12. Alignez le socle interne avec le socle externe. Insérez tous les fils électriques par le socle interne.
13. Fixez le socle interne au socle externe (bloquez I1, Figure 2).
14. Pour rajuster la rotule standard lorsque la carte PCB est installée (Figure 8):
 - a. Abaissez la mousse noire qui se trouve en dessous de la diode ROUGE sur la carte PCB (suffisamment pour atteindre la vis de fixation de la rotule).
 - b. A l'aide d'un tournevis Philips, desserrez la vis de fixation (cf. Figure 8).
 - c. Inclinez et/ ou faites tourner le pivot standard jusqu'à obtenir la position voulue.
 - d. Serrez la vis de fixation d'angle.

REMARQUE :

Lorsque les marques indiquées sur les pièces mobiles sont bien alignées (Figure 8), la rotule standard se trouve à 0° en position verticale/ horizontale. Chaque cran à partir de cette position correspond à une inclinaison verticale / horizontale de 5°.

15. Refermez le couvercle (bloquez C1, Figure 1) et effectuez un test de passage avec le détecteur.

Remarque :

La vis doit traverser le socle externe pour finalement se fixer à la rotule.

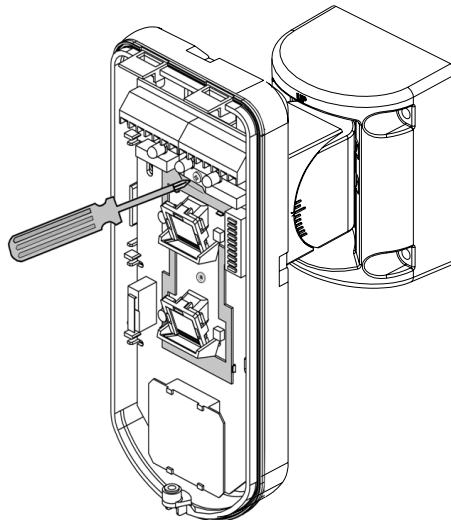
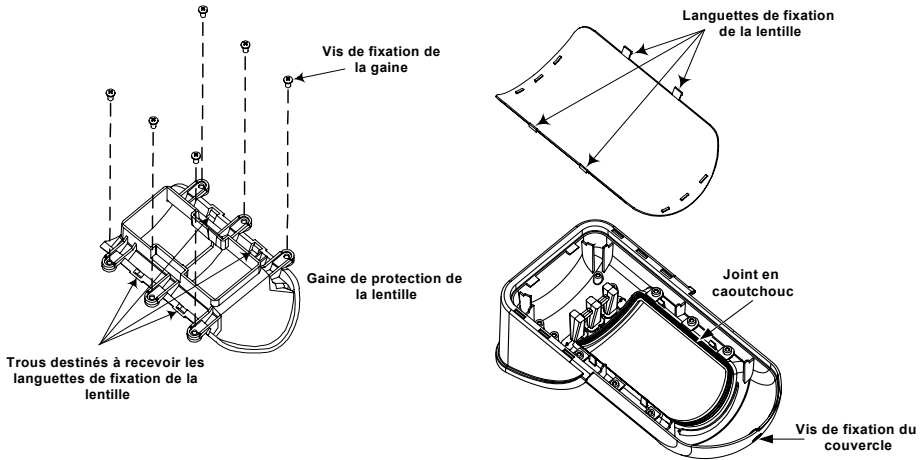

Figure 8

Remplacement des lentilles

1. Desserrez les six vis qui fixent la gaine de maintien de la lentille à l'envers du couvercle.
2. Pour enlever cette gaine de protection, poussez délicatement la lentille depuis l'extérieur du couvercle.
3. Séparez la lentille de la gaine en poussant délicatement les crochets qui la retiennent à celle-ci.
4. Remplacez la lentille. Placez les 4 languettes de fixation de la lentille dans les trous correspondants de la gaine.
5. Réinsérez la gaine de protection à sa place sur le couvercle. Veillez à ce qu'elle couvre le joint en caoutchouc.
6. Remplacez et resserrez les 6 vis de fixation.



Types de lentilles

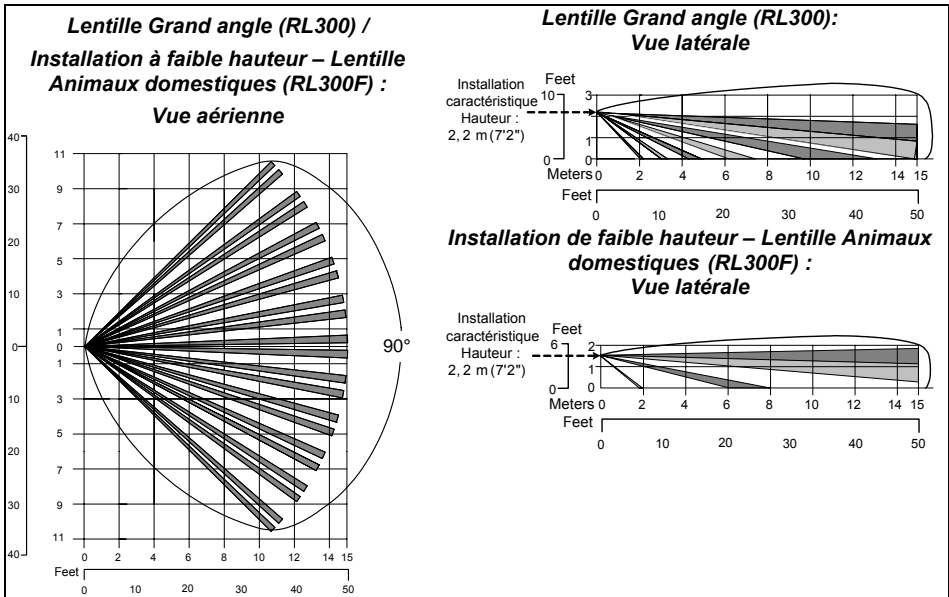

Remarque:

L'immunité du détecteur aux animaux domestiques (caractérisée par la taille d'un animal, sans limitation de poids), va jusqu'à 70 cm (2'4") pour une installation du détecteur à 2,2m (7'2"). En cas d'installation en dessous de la hauteur susmentionnée, l'immunité aux animaux domestiques se réduit en conséquence ; chaque abaissement de 10 cm (4") réduit de 10 cm (4") l'immunité aux animaux domestiques.

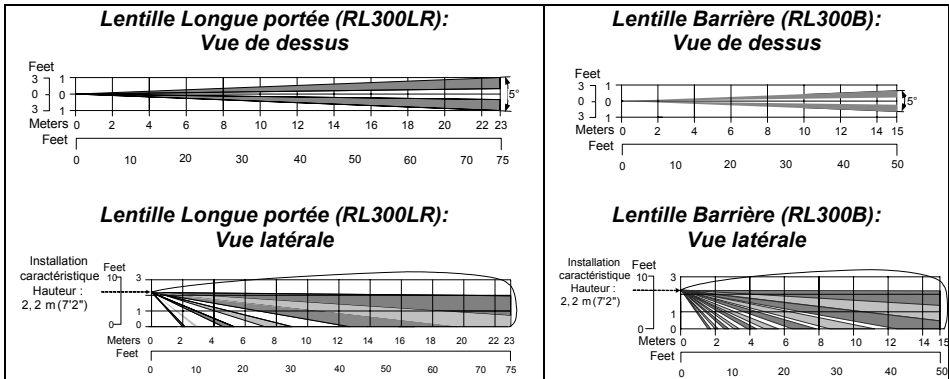

Spécifications techniques

Caractéristiques électriques	
Consommation électrique (en mode Relais)	45mA à 12 VCC (en veille)
	70 à 12 VCC (max. avec diodes LED allumées)
Consommation électrique (en mode BUS)	30mA à 12 VCC (en veille),
	55mA à 12 VCC (max. avec diodes LED allumées)
Conditions de tension requises	9 -16 VCC
Contacts d'alarme	24 VCC, 1A
Contacts AM	24 VCC, 0.1A
Sortie poussière	Collecteur ouvert 70mA max
Caractéristiques physiques	
Dimensions : L x l x P	220 x 115 x 123mm (8.7 x 4.5 x 4.85 in.)
Poids	0,632 Kg (1.4lb)
Caractéristiques environnementales	
Immunité RF	(30MHz to 2GHz): 40V/m
Température de fonctionnement/ stockage	De -30°C à 60°C (-22°F à 140°F)

Information Catalogue

Appareils Standard

Référence	Description
RK315DT0000A	WatchIN DT 10.525GHz + rotule
RK315DT00UKA	WatchIN DT 10.587GHz + rotule
RK315DT00FRA	WatchIN DT 9.9GHz + rotule
Chaque détecteur est livré avec un pivot standard et 1 lentille barrière de remplacement (RL327B) (code P/N inscrit sur la lentille).	

Sets d'accessoires

Référence	Description	Poids
RA300B00000A	Set rotule Barrière	0,1 Kg (023 lb)
RA300P00000A	Ensemble adaptateur Mât	0,25 Kg (0.55 lb)
RA300C00000A	Ensemble adaptateur Conduit	0,6 Kg (1.27 lb)
RA300SC0000A	Adaptateur rotule métallique pour conduit	1Kg (2.2 lb)
RA300HS0000A	Boîtier Démo	--

Accessoires d'caméras

Référence	Description
RA300VC0001A	Adaptateur de couvercle pour caméra 1
RA300VC053NA	Caméra grand angle NTSC pour WatchIN
RA300VC017NA	Caméra à champ étroit NTSC pour WatchIN
RA300VC053PA	Ensemble caméra grand angle PAL
RA300VC017PA	Ensemble caméra à champ étroit PAL
RA300VPS100A	Alimentation pour caméra 220VCA PAL
RA300VPS200A	Alimentation pour caméra 120VCA

Détecteur extérieur WatchOUT DT : Installation en mode BUS

Introduction

L'information communiquée dans ce document concerne exclusivement l'installation du WatchOUT DT en mode BUS. Jusqu'à 32 détecteurs BUS peuvent être installés sur le Bus RS485 du ProSYS, permettant ainsi un gain de temps au niveau de l'installation électrique et garantissant un contrôle à distance et la réalisation de diagnostics.

Câblage de la borne électrique

+,-	Pour le branchement d'une alimentation électrique de 12VDC. Reliez le pôle (+) aux AUX RED (rouges) et le pôle (-) au COM BLK (noires) des bornes du ProSYS.
YELLOW	Pour la transmission de données avec le ProSYS. Reliez la borne au BUS YEL (jaune) du ProSYS.
GREEN	Pour la transmission de données avec le ProSYS. Reliez la borne au BUS GRN (vert) du ProSYS.
AUTOPR. (TAMPER)	Pour l'installation électrique assurant la détection de l'autoprotection, cf. ci-dessous.
LED ACTIVE (LED ENABLE)	Pour l'installation électrique assurant la détection de l'autoprotection, cf. ci-dessous.

Remarque :

Toutes bornes non mentionnées dans le tableau ci-dessous sont inutilisées.

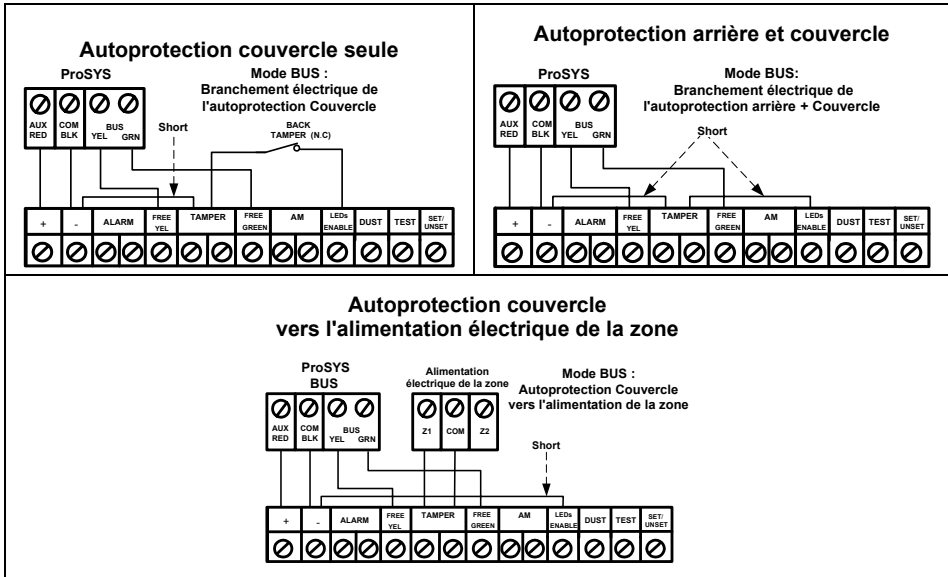

Réglages des micro-interrupteurs (DIP)

N° d'interrupteur DIP	Description
1 - 5	Sert à régler le numéro d'identification (ID) du détecteur. Pour ce faire, procédez de la même façon qu'avec tout autre accessoire du ProSYS. (Veuillez vous reporter au guide d'installation du ProSYS).
6 - 8	Inutilisés.

Numéro ID WatchIN : Micro-interrupteurs DIP 1 - 5

ID	1	2	3	4	5
01	OFF	OFF	OFF	OFF	OFF
02	ON	OFF	OFF	OFF	OFF
03	OFF	ON	OFF	OFF	OFF
04	ON	ON	OFF	OFF	OFF
05	OFF	OFF	ON	OFF	OFF
06	ON	OFF	ON	OFF	OFF
07	OFF	ON	ON	OFF	OFF
08	ON	ON	ON	OFF	OFF
09	OFF	OFF	OFF	ON	OFF
10	ON	OFF	OFF	ON	OFF
11	OFF	ON	OFF	ON	OFF
12	ON	ON	OFF	ON	OFF
13	OFF	OFF	ON	ON	OFF
14	ON	OFF	ON	ON	OFF
15	OFF	ON	ON	ON	OFF
16	ON	ON	ON	ON	OFF

ID	1	2	3	4	5
17	OFF	OFF	OFF	OFF	ON
18	ON	OFF	OFF	OFF	ON
19	OFF	ON	OFF	OFF	ON
20	ON	ON	OFF	OFF	ON
21	OFF	OFF	ON	OFF	ON
22	ON	OFF	ON	OFF	ON
23	OFF	ON	ON	OFF	ON
24	ON	ON	ON	OFF	ON
25	OFF	OFF	OFF	ON	ON
26	ON	OFF	OFF	ON	ON
27	OFF	ON	OFF	ON	ON
28	ON	ON	OFF	ON	ON
29	OFF	OFF	ON	ON	ON
30	ON	OFF	ON	ON	ON
31	OFF	ON	ON	ON	ON
32	ON	ON	ON	ON	ON

Programmation du ProSYS

Le chapitre suivant décrit les options logicielles de programmation qui peuvent être ajoutées au ProSYS, et qui permettent de paramétrer le détecteur WatchOUT DT comme détecteur en mode BUS. Le système peut ainsi recevoir jusqu'à 32 détecteurs BUS (16 en ProSYS 16), chacun d'eux s'inscrivant au détriment d'une zone du système.

Il est vivement recommandé de lire attentivement et de bien comprendre, dans leur intégralité, les instructions détaillées dans les guides d'installation et d'utilisation du ProSYS avant de programmer le WatchOUT.

Remarques:

Le WatchOUT est compatible avec les versions 4 xx et supérieures du logiciel ProSYS.

Le WatchOUT peut être programmé via le logiciel U/D (Upload/Download) à partir de la version UD 1.8 et supérieures.

Pour une stabilité optimale du fonctionnement, il est conseillé de NE PAS dépasser un total de 300 mètres (1000 pieds) de longueur de fils électriques pour la connexion du WatchOUT au BUS. Adding / Deleting the WatchOUT DT

Ajout / Effacement du WatchOUT DT

Le WatchOUT fait partie d'une nouvelle catégorie d'accessoires ; zones BUS. L'ajout/l'effacement du WatchOUT s'effectue comme pour tout autre accessoire, à une exception près : **Chaque détecteur de zone BUS Zone doit être attribué à une zone normale.**

Tout détecteur BUS peut être attribué à une zone physique électriquement branchée ou à une zone virtuelle.

Zone physique : toute zone sur la carte PCB du ProSYS (zones 1-8) ou sur une extension de zone électriquement branchée (ZE08, ZE16).

Zone virtuelle : toute zone sur une extension de zone BUS définie comme BZ08 ou BZ16.





Remarques :

Les zones BUS virtuelles ont un coût avantageux. Elles permettent l'extension des zones de votre système sans avoir à ajouter d'extensions de zones physiques.

L'extension de zone BUS ne peut être utilisée que pour les détecteurs de zone BUS.

Pour ajouter une extension de zone BUS, sélectionnez le type BZ08 ou BZ16 lors de l'ajout de l'extension de zone (raccourci clavier [7][1][2]).

1. Pour ajouter / effacer le WatchOUT DT

1. Du menu Installateur, accédez au menu Ajouter/Effacer : raccourci clavier **[7][1][9][5]** pour détecteurs de zones BUS.
2. A l'aide des touches  /  ou  / , placez le curseur sur le numéro ID de zone BUS auquel vous voulez attribuer (ou pour lequel vous voulez effacer) un détecteur.

Remarque :

Assurez-vous que le numéro ID réel du détecteur est bien identique à celui que vous avez sélectionné lors de la programmation.

- Placez le curseur sur le champ de saisie TYPE et à l'aide de la touche **Stay** / **6**, sélectionnez l'option ODT15 pour le détecteur WatchOUT DT.
- Appuyez sur la touche **#Disarm** / **#/6** pour valider.
- Répétez l'opération pour les autres détecteurs BUS.

2. Attribution du WatchOUT DT à une Zone

- Du menu Installateur, accédez aux Zones : une par option (raccourci clavier **[2][1]**).
- Sélectionnez le numéro de zone que vous souhaitez faire correspondre au détecteur BUS.

Remarque :

Si vous avez défini une extension de zone BUS, sélectionnez un numéro de zone parmi les zones virtuelles (définie par l'extension de zone BUS).

- Définissez les Partitions, Groupes, Type de zone et Son de zone.
- Dans la catégorie Terminer, sélectionnez la **Zone Bus [5]** suivie de la touche **#Disarm** / **#/6**. L'écran suivant apparaît :

```
Z : 001   COUPLER:
ID : 01   TYPE : OPR15
```

- Sélectionnez le numéro de zone BUS à attribuer à la zone programmée. Le champ "Type" s'actualisera automatiquement lors de la sélection de la zone.
- Appuyez sur la touche **#Disarm** / **#/6**. La catégorie "Réponse Circuit" ne s'applique pas à une zone BUS, l'écran suivant apparaît :

```
Z : 001   RAPIDITE:
P, d, a   ZONE - BUS
```

- Appuyez sur la touche **#Disarm** / **#/6**, attribuez le label et appuyez sur **#Disarm** / **#/6**.

3. Paramétrage du WatchOUT DT

- Pour accéder à l'option de paramétrage du WatchOUT, appuyez sur **[2][0][3]** à partir du menu principal de l'Installateur. L'écran suivant apparaît :

```
PARAM.   ZONE-BUS:
ZONE#=001 (0:01)
```

- Sélectionnez la zone correspondant à la zone BUS et appuyez sur la touche **#Disarm** / **#/6**. Vous pouvez maintenant programmer les paramètres du WatchOUT comme suit :

Zones – Divers : Zone BUS

Touches rapides	Paramètre	Par défaut
[2][0][3][zzz][1]	Diodes LED	3 LED
	Définit le mode de fonctionnement des diodes LED.	
[2][0][3][zzz][1][1]	Arrêt (Off)	
	Désactive le fonctionnement des diodes LED.	
[2][0][3][zzz][1][2]	Rouge seulement	
	Seule la diode rouge fonctionne. Cette option est vivement recommandée pour déjouer toute possibilité d'un éventuel intrus d' "étudier" le comportement du détecteur.	

Zones – Divers : Zone BUS

Touches rapides	Paramètre	Par défaut
[2][0][3][zzz] [1][3]	3 diodes LED	
	Les 3 diodes LED fonctionnent toutes.	
[2][0][3][zzz] [2]	Sensibilité IRP	Normale
	Définit le degré de sensibilité PIR du détecteur (MW + IRP)	
[2][0][3][zzz] [2][1]..[4]	Options de degrés de sensibilité	
	1) Faible 3) Normal 2) Moyen 4) Elevé	
[2][0][3][zzz] [3]	Portée MW	Trimmer
	Définit l'intervalle du canal micro-onde, la valeur maximale étant 23m.	
[2][0][3][zzz] [3][1]..[7]	Options de réglage de la portée MW	
	1) Minimum 3) 40% 5) 80% 7) Potentiomètre (la valeur MW est définie par réglage du potentiomètre sur la carte PCB) 2) 20% 4) 60% 6) Maximum	
2][0][3][zzz] [4]	Logique d'alarme	PIR et MW (Micro-onde)
	Détermine la logique suivant laquelle le détecteur définira une alarme.	
[2][0][3][zzz] [4][1]	IRP et MW (Micro-onde)	
	L'alarme est déclenchée quand les deux canaux PIR et MW lancent une alerte (ET Logique).	
[2][0][3][zzz] [4][2]	IRP ou MW (Micro-onde)	
	L'alarme est déclenchée quand l'un des deux canaux PIR ou MW lance une alerte (OU Logique).	
[2][0][3][zzz] [5]	Type de lentille	Grand angle
	Définit la lentille en place sur le détecteur.	
[2][0][3][zzz] [5][1]..[2]	Types de lentilles - Options	
	11) Grand angle 2) Barrière / Longue portée	
[2][0][3][zzz] [6]	Anti-Masque	Activée
	Définit le fonctionnement de la détection par anti-masque.	
[2][0][3][zzz] [6][1]..[2]	Options Anti-Masque	
	1) Désactivée 2) Activée (par défaut)	
[2][0][3][zzz] [7]	Arm./ Désarm.	Non
	Définit le fonctionnement des diodes LED de détection anti-masque lorsque le détecteur est armé.	

Zones – Divers : Zone BUS

Touches rapides	Paramètre	Par défaut
[2][0][3][zzz] [7][1]	Non	
	L'option AM (Anti-masque) est activée. Les diodes LED se comportent selon le paramétrage correspondant.	
[2][0][3][zzz] [7][2]	Oui	
	L'option AM (Anti-masque) est désactivée. Les diodes LED sont désactivées.	









Système Parameters

Système : Contrôle du système

Touches rapides	Paramètre	Par défaut
[1][2][36]	AM=Autoprotection	Non
	Sert à déterminer le fonctionnement de la détection Anti-Masquage. Oui : toute violation de l'Anti-Masquage déclenchera une alarme d'autoprotection. Non : toute violation de l'Anti-Masquage sera considérée comme un évènement de panne.	
[1][2][37]	VBR=Autoprotection	Non
	Sert à déterminer le fonctionnement de la détection de vibrations (applicable aux versions comprenant l'installation d'un capteur de vibrations). Oui : toute détection de vibrations déclenchera une alarme d'autoprotection. Non : toute détection de vibrations sera considérée comme un évènement de panne.	

Diagnostic

Le ProSYS vous permet de tester les paramètres de traduisant le fonctionnement du détecteur.

1. Du menu principal de l'utilisateur, appuyez sur la touche  [4] pour accéder au menu de Maintenance.
2. Tapez le code Installateur (ou Sous-installateur) et appuyez sur la touche  / .
3. Appuyez sur les touches **[9] [1]** pour accéder au menu du Diagnostic des zones BUS.
4. Tapez le numéro de la zone que vous voulez tester et ensuite appuyez sur  / . Le système accomplira alors le test de diagnostic test et une liste des paramètres de test apparaîtra, comme indiquée dans le tableau ci-dessous.
5. A l'aide des touches  /  et  / , visualisez les résultats du test de diagnostic.

Raccourcis **Paramètre**
clavier

[4][9][1][zzz] **Alimentation électrique du détecteur** : affiche l'alimentation électrique du détecteur.
Niveau IRP 1 : affiche le niveau DC du canal IRP 1.
Intervalle: 0.1v - 4v.
Niveau sonore IRP 1 : affiche le niveau AC du canal PIR 1. Intervalle : 0VAC (pas de bruit) - 4VA.
Niveau IRP 2 : affiche le niveau DC du canal IRP 2.
Intervalle: 0.1v - 4v.
Niveau sonore IRP 2 : affiche le niveau AC du canal IRP 2. Intervalle: 0VAC (pas de bruit) - 4VA.
Niveau MW 1 : niveau DC du canal MW 1.
Intervalle : 0.1v - 4v.
Niveau sonore MW 1 : niveau AC du canal MW 1.
(0VAC (pas de bruit) - 4VAC).
Niveau MW 2 : niveau DC du canal MW 2.
Intervalle : 0.1v - 4v.
Niveau sonore MW 2 : niveau AC du canal MW 2.
(0VAC (pas de bruit) - 4VAC).

FCC Note

This equipment has been tested and found to comply with the limits for a Class B digital device, pursuant to part 15 of the FCC Rules.

These limits are designed to provide reasonable protection against harmful interference in a residential installation. This equipment generates uses and can radiate radio frequency energy and, if not installed and used in accordance with the instructions, may cause harmful interference to radio communications. However, there is no guarantee that interference will not occur in a particular installation. If this equipment does cause harmful interference to radio or television reception, which can be determined by turning the equipment on and off, the user is encouraged to try to correct the interference by one or more of the following measures:

- ✦ Reorient or relocate the receiving antenna.
- ✦ Increase the separation between the equipment and the receiver.
- ✦ Connect the equipment into an outlet on a different circuit from that to which the receiver is connected.
- ✦ Consult the dealer or an experienced radio/TV technician for help.

Changes or modifications to this equipment which are not expressly approved by the party responsible for compliance (RISCO Group) could void the user's authority to operate the equipment.

FCC ID: JE4RK315DT Valid for P/N RK315DT0000A

RTTE Compliance Statement

<p>Hereby, RISCO Group declares that this equipment is in compliance with the essential requirements and other relevant provisions of Directive 1999/5/EC</p> 	<p>CE ⚠ Clarification</p> <p>Table for P/N: RK315DT0000A</p> <table border="1"> <tr> <td>AT</td> <td>BE</td> <td>CY</td> <td>CZ</td> <td>DK</td> </tr> <tr> <td>EE</td> <td>FI</td> <td>FR</td> <td>DE</td> <td>GR</td> </tr> <tr> <td>HU</td> <td>IE</td> <td>IT</td> <td>LV</td> <td>LT</td> </tr> <tr> <td>LU</td> <td>MT</td> <td>NL</td> <td>PL</td> <td>PT</td> </tr> <tr> <td>SE</td> <td>SL</td> <td>ES</td> <td>SK</td> <td>GB</td> </tr> <tr> <td>BG</td> <td>RO</td> <td></td> <td></td> <td></td> </tr> </table>					AT	BE	CY	CZ	DK	EE	FI	FR	DE	GR	HU	IE	IT	LV	LT	LU	MT	NL	PL	PT	SE	SL	ES	SK	GB	BG	RO				<p>CE ⚠ Clarification</p> <p>P/N: RK315DT00UKA can be used only in the UK</p>	
	AT	BE	CY	CZ	DK																																
EE	FI	FR	DE	GR																																	
HU	IE	IT	LV	LT																																	
LU	MT	NL	PL	PT																																	
SE	SL	ES	SK	GB																																	
BG	RO																																				
		<p>CE ⚠ Clarification</p> <p>P/N: RK315DT00FRA can be used only in France.</p>																																			

RISCO Group Limited Warranty

RISCO Group and its subsidiaries and affiliates ("Seller") warrants its products to be free from defects in materials and workmanship under normal use for 24 months from the date of production. Because Seller does not install or connect the product and because the product may be used in conjunction with products not manufactured by the Seller, Seller cannot guarantee the performance of the security system which uses this product. Seller's obligation and liability under this warranty is expressly limited to repairing and replacing, at Seller's option, within a reasonable time after the date of delivery, any product not meeting the specifications. Seller makes no other warranty, expressed or implied, and makes no warranty of merchantability or of fitness for any particular purpose.

In no case shall seller be liable for any consequential or incidental damages for breach of this or any other warranty, expressed or implied, or upon any other basis of liability whatsoever.

Seller's obligation under this warranty shall not include any transportation charges or costs of installation or any liability for direct, indirect, or consequential damages or delay.

Seller does not represent that its product may not be compromised or circumvented; that the product will prevent any persons; injury or property loss by burglary, robbery, fire or otherwise; or that the product will in all cases provide adequate warning or protection. Buyer understands that a properly installed and maintained alarm may only reduce the risk of burglary, robbery or fire without warning, but is not insurance or a guaranty that such will not occur or that there will be no personal injury or property loss as a result.

Consequently seller shall have no liability for any personal injury, property damage or loss based on a claim that the product fails to give warning. However, if seller is held liable, whether directly or indirectly, for any loss or damage arising from under this limited warranty or otherwise, regardless of cause or origin, seller's maximum liability shall not exceed the purchase price of the product, which shall be complete and exclusive remedy against seller. No employee or representative of Seller is authorized to change this warranty in any way or grant any other warranty.

Contacting RISCO Group

RISCO Group is committed to customer service and product support. You can contact us through our website (www.riscogroup.com) or at the following telephone and fax numbers:

United Kingdom

Tel: +44-161-655-5500
sales@riscogroup.co.uk
technical@riscogroup.co.uk

Italy

Tel: +39-02-66590054
info@riscogroup.it
support@riscogroup.it

Spain

Tel: +34-91-490-2133
sales-es@riscogroup.com
support-es@riscogroup.com

France

Tel: +33-164-73-28-50
sales-fr@riscogroup.com
support-fr@riscogroup.com

Belgium

Tel: +32-2522-7622
sales-be@riscogroup.com
support-be@riscogroup.com

USA

Tel: +305-592-3820
sales-usa@riscogroup.com
support-usa@riscogroup.com

Brazil

Tel: +55-11-3661-8767
sales-br@riscogroup.com
support-br@riscogroup.com

China

Tel: +86-21-52390066
sales-cn@riscogroup.com
support-cn@riscogroup.com

Israel

Tel: +972(0)3-963-7777
info@riscogroup.com
support@riscogroup.com

All rights reserved.

No part of this document may be reproduced in any form without prior written permission from the publisher.

